

# DENON

## DVD AUDIO-VIDEO PLAYER DVD-3800

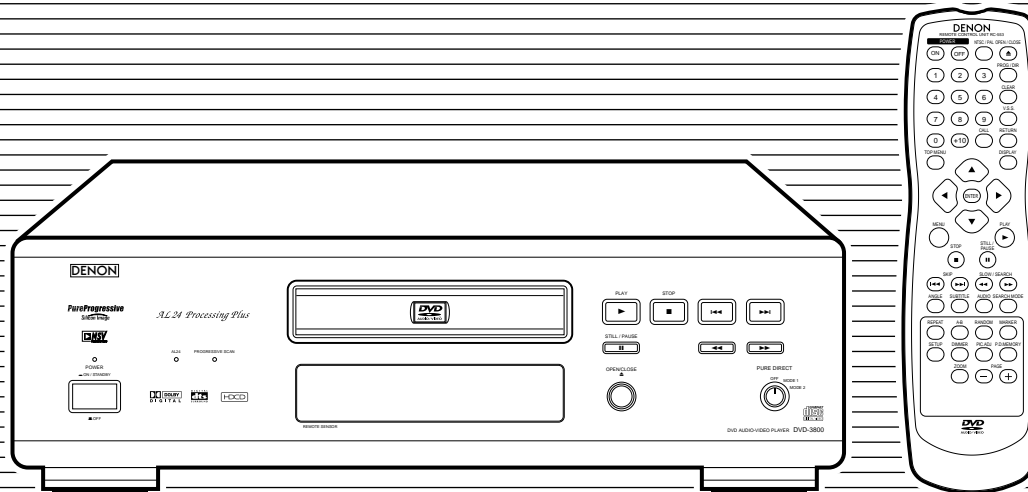



OPERATING INSTRUCTIONS  
BEDIENUNGSANLEITUNG  
MODE D'EMPLOI  
ISTRUZIONI PER L'USO

INSTRUCCIONES DE OPERACION  
GEBRUIKSAANWIJZING  
BRUKSANVISNING

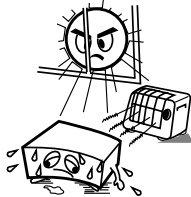
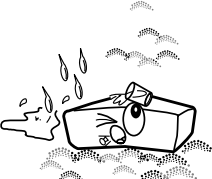
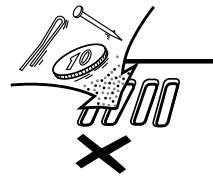
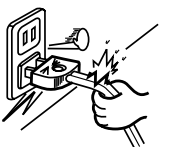

FOR ENGLISH READERS	PAGE	4 ~ PAGE	34
FÜR DEUTSCHE LESER	SEITE	35 ~ SEITE	117
POUR LES LECTEURS FRANCAIS	PAGE	37 ~ PAGE	118
PER IL LETTORE ITALIANO	PAGINA	40 ~ PAGINA	119
PARA LECTORES DE ESPAÑOL	PAGINA	121 ~ PAGINA	203
VOOR NEDERLANDSTALIGE LEZERS	PAGINA	123 ~ PAGINA	204
FOR SVENSKA LÄSARE	SIDA	126 ~ SIDA	205

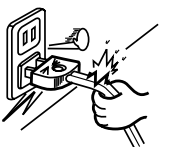
**NOTE ON USE / HINWEISE ZUM GEBRAUCH /  
OBSERVATIONS RELATIVES A L'UTILISATION / NOTE SULL'USO**

 <ul style="list-style-type: none"> <li>• Avoid high temperatures. Allow for sufficient heat dispersion when installed on a rack.</li> <li>• Vermeiden Sie hohe Temperaturen. Beachten Sie, daß eine ausreichend Luftzirkulation gewährleistet wird, wenn das Gerät auf ein Regal gestellt wird.</li> <li>• Eviter des températures élevées. Tenir compte d'une dispersion de chaleur suffisante lors de l'installation sur une étagère.</li> <li>• Evitate di esporre l'unità a temperature alte. Assicuratevi che ci sia un'adeguata dispersione del calore quando installate l'unità in un mobile per componenti audio.</li> </ul>	 <ul style="list-style-type: none"> <li>• Keep the set free from moisture, water, and dust.</li> <li>• Halten Sie das Gerät von Feuchtigkeit, Wasser und Staub fern.</li> <li>• Protéger l'appareil contre l'humidité, l'eau et la poussière.</li> <li>• Tenete l'unità lontana dall'umidità, dall'acqua e dalla polvere.</li> </ul>	 <ul style="list-style-type: none"> <li>• Do not let foreign objects in the set.</li> <li>• Keine fremden Gegenstände in das Gerät kommen lassen.</li> <li>• Ne pas laisser des objets étrangers dans l'appareil.</li> <li>• E' importante che nessun oggetto è inserito all'interno dell'unità.</li> </ul>
 <ul style="list-style-type: none"> <li>• Handle the power cord carefully. Hold the plug when unplugging the cord.</li> <li>• Gehen Sie vorsichtig mit dem Netzkabel um. Halten Sie das Kabel am Stecker, wenn Sie den Stecker herausziehen.</li> <li>• Manipuler le cordon d'alimentation avec précaution. Tenir la prise lors du débranchement du cordon.</li> <li>• Maneggiate il filo di alimentazione con cura. Agite per la spina quando scollegate il cavo dalla presa.</li> </ul>	 <ul style="list-style-type: none"> <li>• Unplug the power cord when not using the set for long periods of time.</li> <li>• Wenn das Gerät eine längere Zeit nicht verwendet werden soll, trennen Sie das Netzkabel vom Netzstecker.</li> <li>• Débrancher le cordon d'alimentation lorsque l'appareil n'est pas utilisé pendant de longues périodes.</li> <li>• Disinnestate il filo di alimentazione quando avete l'intenzione di non usare il filo di alimentazione per un lungo periodo di tempo.</li> </ul>	 <ul style="list-style-type: none"> <li>• Do not let insecticides, benzene, and thinner come in contact with the set.</li> <li>• Lassen Sie das Gerät nicht mit Insektiziden, Benzin oder Verdünnungsmitteln in Berührung kommen.</li> <li>• Ne pas mettre en contact des insecticides, du benzène et un diluant avec l'appareil.</li> <li>• Assicuratevvi che l'unità non venga in contatto con insetticidi, benzolo o solventi.</li> </ul>
 <ul style="list-style-type: none"> <li>• Do not obstruct the ventilation holes.</li> <li>• Die Belüftungsöffnungen dürfen nicht verdeckt werden.</li> <li>• Ne pas obstruer les trous d'aération.</li> <li>• Non coprite i fori di ventilazione.</li> </ul>	 <p>* (For sets with ventilation holes)</p> <ul style="list-style-type: none"> <li>• Do not obstruct the ventilation holes.</li> <li>• Die Belüftungsöffnungen dürfen nicht verdeckt werden.</li> <li>• Ne pas obstruer les trous d'aération.</li> <li>• Non coprite i fori di ventilazione.</li> </ul>	 <ul style="list-style-type: none"> <li>• Never disassemble or modify the set in any way.</li> <li>• Versuchen Sie niemals das Gerät auseinander zu nehmen oder auf jegliche Art zu verändern.</li> <li>• Ne jamais démonter ou modifier l'appareil d'une manière ou d'une autre.</li> <li>• Non smontate mai, nè modificate l'unità in nessun modo.</li> </ul>

**CAUTION**

- The ventilation should not be impeded by covering the ventilation openings with items, such as newspapers, tablecloths, curtains, etc.
- No naked flame sources, such as lighted candles, should be placed on the apparatus.
- Please be care the environmental aspects of battery disposal.
- The apparatus shall not be exposed to dripping or splashing for use.
- No objects filled with liquids, such as vases, shall be placed on the apparatus.



**CAUTION: TO REDUCE THE RISK OF ELECTRIC SHOCK, DO NOT REMOVE COVER (OR BACK). NO USER SERVICEABLE PARTS INSIDE. REFER SERVICING TO QUALIFIED SERVICE PERSONNEL.**



The lightning flash with arrowhead symbol, within an equilateral triangle, is intended to alert the user to the presence of uninsulated "dangerous voltage" within the product's enclosure that may be of sufficient magnitude to constitute a risk of electric shock to persons.



The exclamation point within an equilateral triangle is intended to alert the user to the presence of important operating and maintenance (servicing) instructions in the literature accompanying the appliance.

**• DECLARATION OF CONFORMITY**

We declare under our sole responsibility that this product, to which this declaration relates, is in conformity with the following standards: EN60065, EN55013, EN55020, EN61000-3-2 and EN61000-3-3. Following the provisions of 73/23/EEC, 89/336/EEC and 93/68/EEC Directive.

**• ÜBEREINSTIMMUNGSERKLÄRUNG**

Wir erklären unter unserer Verantwortung, daß dieses Produkt, auf das sich diese Erklärung bezieht, den folgenden Standards entspricht: EN60065, EN55013, EN55020, EN61000-3-2 und EN61000-3-3. Entspricht den Verordnungen der Direktive 73/23/EEC, 89/336/EEC und 93/68/EEC.

**• DECLARATION DE CONFORMITE**

Nous déclarons sous notre seule responsabilité que l'appareil, auquel se réfère cette déclaration, est conforme aux standards suivants: EN60065, EN55013, EN55020, EN61000-3-2 et EN61000-3-3. D'après les dispositions de la Directive 73/23/EEC, 89/336/EEC et 93/68/EEC.

**• DICHIARAZIONE DI CONFORMITÀ**

Dichiariamo con piena responsabilità che questo prodotto, al quale la nostra dichiarazione si riferisce, è conforme alle seguenti normative: EN60065, EN55013, EN55020, EN61000-3-2 e EN61000-3-3. In conformità con le condizioni delle direttive 73/23/EEC, 89/336/EEC e 93/68/EEC. QUESTO PRODOTTO E' CONFORME AL D.M. 28/08/95 N. 548

ATTENZIONE: QUESTO APPARECCHIO E' DOTATO DI DISPOSITIVO OTTICO CON RAGGIO LASER. L'USO IMPROPRIO DELL'APPARECCHIO PUO' CAUSARE PERICOLOSE ESPOSIZIONI A RADIAZIONI!

**CLASS 1 LASER PRODUCT  
LUOKAN 1 LASERLAITE  
KLASS 1 LASERAPPARAT**

**ADVARSEL: USYNLIG LASERSTRÅLING VED ÅBNING. NÅR SIKKERHEDSAFBRYDERE ER UDE AF FUNKTION. UNDGÅ UDSÆTTELSE FOR STRÅLING.**

**VAROITUS! LAITTEEN KÄYTTÄMINEN MUULLA KUIN TÄSSÄ KÄYTTÖOHJEESSA MAINTIUTULLA TAVALLA SAATTA AALTISTAA KÄYTTÄJÄN TURVALLISUUSLUOKAN 1 YLITTÄVÄLLE NÄKYMÄTTÖMÄLLE LASERSÄTEILYLLE.**

**VARNING- OM APPARATEN ANVÄNDS PÅ ANNAT SÄTT ÄN I DENNA BRUKSANVISNING SPECIFICERATS, KAN ANVÄNDAREN UTSÄTTAS FÖR OSYNLIG LASERSTRÅLNING SOM ÖVERSKRIDER GRÄNSEN FÖR LASERKLASS 1.**

"CLASS 1 LASER PRODUCT"



FRONT PANEL  
 FRONTPLATTE  
 PANNEAU AVANT  
 PANNELLO FRONTALE  
 PANEL DELANTERO  
 VOORPANEEL  
 FRONT PANELEN

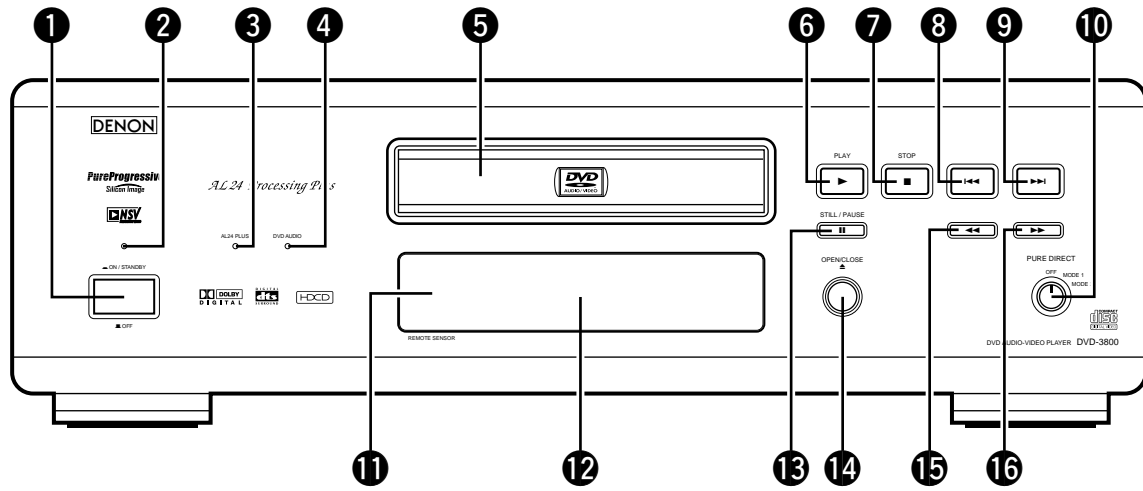

REAR PANEL  
 RÜCKWAND  
 PANNEAU ARRIERE  
 IL PANNELLO POSTERIORE  
 PANEL TRASERO  
 ACHTERPANEEL  
 BAKSIDAN

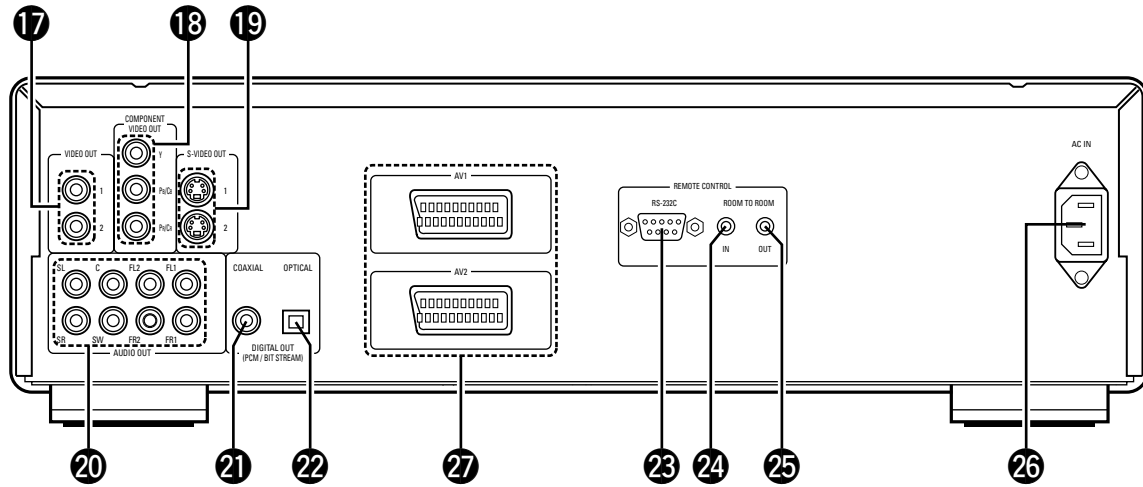

**IMPORTANT TO SAFETY**

**WARNING:**  
**TO PREVENT FIRE OR SHOCK HAZARD, DO NOT EXPOSE THIS APPLIANCE TO RAIN OR MOISTURE.**

**CAUTION:**

- 1. Handle the power supply cord carefully**  
 Do not damage or deform the power supply cord. If it is damaged or deformed, it may cause electric shock or malfunction when used. When removing from wall outlet, be sure to remove by holding the plug attachment and not by pulling the cord.
- 2. Do not open the top cover**  
 In order to prevent electric shock, do not open the top cover.  
 If problems occur, contact your DENON DEALER.
- 3. Do not place anything inside**  
 Do not place metal objects or spill liquid inside the DVD video player.  
 Electric shock or malfunction may result.

Please, record and retain the Model name and serial number of your set shown on the rating label.  
 Model No. DVD-3800      Serial No. \_\_\_\_\_

**NOTE:**  
 This DVD video player uses the semiconductor laser. To allow you to enjoy music at a stable operation, it is recommended to use this in a room of 10°C (50°F) — 35°C (95°F).

**Copyrights**

■ It is prohibited by law to reproduce, broadcast, rent or play discs in public without the consent of the copyright holder.

• **ACCESSORIES**

Please check to make sure the following items are included with the main unit in the carton:

- |                                       |                                 |
|---------------------------------------|---------------------------------|
| ① Audio video cord .....1             | ④ Ac cord .....1                |
| ② Remote control unit (RC-553) .....1 | ⑤ Operating instructions .....1 |
| ③ R6P/AA batteries .....2             | ⑥ Service station list.....1    |

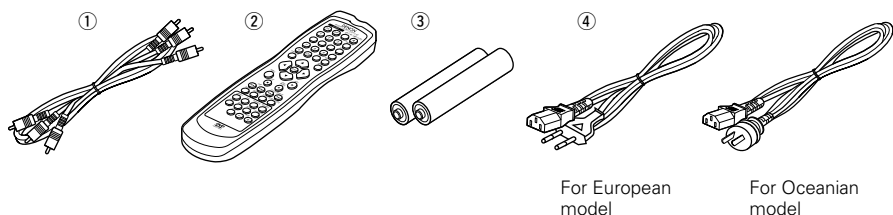

— **TABLE OF CONTENTS** —

1	Features .....	4, 5
2	Discs .....	5
3	Cautions on Handling Discs .....	6
4	Connections.....	6~ 9
5	Part Names and Functions.....	10
6	Remote Control Unit.....	11
7	Loading Discs.....	12
8	Changing the Default Settings.....	12~20
9	Playback.....	21~23
10	Using the Pure Direct Mode .....	23
11	Adjusting the Picture Quality .....	24, 25
12	Using the On-Screen Display.....	25
13	Playing Repeatedly.....	26
14	Playing Tracks in the Desired Order.....	27
15	Playing Tracks in the Random Order.....	27
16	MP3 Playback .....	28
17	Playing Still Picture Files (JPEG format).....	29, 30
18	Using the Multiple Audio, Subtitle and Angle Functions .....	30, 31
19	Using the Menus .....	32
20	Marking Scenes you want to see again .....	33
21	Playing in the Zoom Mode .....	33
22	Troubleshooting .....	34
23	Main Specifications.....	34

**1** **FEATURES**

- 1. Newly developed AL24 Processing Plus**
  - (1) AL24 Processing Plus, an advanced version of conventional AL24 Processing, is a newly developed analog waveform reproduction technology, and offers compatibility with the high number of bits and high sampling rates of next generation media. AL24 Processing Plus compensates the input digital data to reproduce the sound with analog waveforms as close as possible to those existing in nature and with 24-bit quality. The result is increased musical reproduction capabilities of reverberations, etc., at low levels, for a sound that seems to draw you into the concert hall.
  - (2) AL24 Processing Plus of course carries over Adaptive Line Pattern Harmonized Algorithm & Automatic Low Pass Filter Harmonic Adjustment, the strong points of conventional ALPHA Processing. On the DVD-3800 these filters have been dramatically improved, resulting in a filtered band attenuation of over -115 dB and ripple within the passing band of ±0.00002 dB, a figure comparable to that of professional recorders.
- 2. High precision multi 24-bit D/A converter**
  - (1) The DVD-3800 is equipped with a multi 24-bit D/A converter for faithful D/A conversion of the high quality 24-bit data achieved through AL24 Processing Plus. This further enhances such aspects of audio performance as the S/N ratio, dynamic range and distortion and makes full use of the possibilities for high quality sound provided by a high number of bits and high sampling rates.
  - (2) The multi 24-bit D/A converter is little affected by noise resulting from fluctuations in the power supply voltage and current, and the quantization distortion level within the band is constant regardless of the frequency, resulting in clear sound with little noise.
- 3. HDCD® (High Definition Compatible Digital®) decoder (NOTE 1)**  
 HDCD is an encoding/decoding technology that greatly reduces the distortion occurring at the time of digital recording while maintaining compatibility with the conventional CD format. HDCD allows 24-bit data to be converted into the 16-bit data of current CDs with no loss in sound quality.  
 The use of this HDCD decoder makes it possible to achieve the high resolution and low distortion characteristic of HDCD when playing HDCD-compatible discs, and DENON's digital technology optimizes the high sound quality possibilities of HDCD technology. Furthermore, normal CDs, DVDs and HDCD-compatible CDs are automatically identified, and the optimum digital signal processing for that type of disc is used.
- 4. Dolby Digital (AC-3)/DTS decoder (NOTE 2) (NOTE 3)**  
 The DVD-3800 is equipped with a built-in Dolby Digital (AC-3) /DTS decoder, allowing you to recreate the atmosphere of a movie theater or concert hall when using the DVD-3800 in combination with an AV amplifier and speakers.
- 5. Progressive Scan circuit "Pure Progressive™" (NOTE 4)**  
 The DVD-3800 is equipped with a high precision Progressive Scan circuit "Pure Progressive™" allowing it to reproduce movies and other images on DVDs with a quality near that of the original.
- 6. 12-bit/108 MHz video D/A converter (NOTE 5)**  
 The DVD-3800 uses a video D/A converter that conducts D/A conversion of all video signals at 12 bits and allows 4X oversampling in the progressive mode to achieve the high quality picture that DVDs are meant to provide. In addition, NSV technology reduces noise upon D/A conversion.
- 7. Thorough vibration-resistant design**
  - (1) Mechanism using a hybrid loader.
  - (2) The pickup mechanism is positioned at the center to reduce the effects of external vibrations.
  - (3) A heavyweight chassis and low center of gravity make for a low vibration design.
- 8. Multiple functions**
  - (1) Picture CD playback function (NOTE 6)  
 Kodak Picture CDs can be played on the DVD-3800.  
 Still images stored in JPEG format on CD-R/RWs can also be played.
  - (2) Multiple audio function  
 Selection of up to 8 audio languages.  
 (The number of languages offered differs from DVD to DVD.)
  - (3) Multiple subtitle function  
 Selection of up to 32 subtitle languages.  
 (The number of languages offered differs from DVD to DVD.)
  - (4) Multiple angle function  
 The angle of view can be changed.  
 (For DVDs on which multiple angles are recorded.)
  - (5) GUI (Graphical User Interface) function  
 The display button on the remote control unit can be used to display player and disc information on the TV screen.
  - (6) Marker function  
 The positions of up to five scenes can be stored in the memory, so you can watch your favorite scenes whenever you want.
  - (7) Playback disable function  
 This function can be used to disable playback of DVDs you do not want children to watch.

**NOTES:**

1. <sup>®</sup>, HDCD<sup>®</sup>, High Definition Compatible Digital<sup>®</sup> and Pacific Microsonics<sup>™</sup> are either registered trademarks or trademarks of Pacific Microsonics, Inc. in the United States and/or other countries. HDCD system manufactured under license from Pacific Microsonics, Inc. This product is covered by one or more of the following: In the USA: 5,479,168, 5,638,074, 5,640,161, 5,808,574, 5,838,274, 5,854,600, 5,864,311, 5,872,531, and in Australia: 669114. Other patents pending.
2. Manufactured under license from Dolby Laboratories. "Dolby" and the double-D symbol are trademarks of Dolby Laboratories. Confidential unpublished work. ©1992 – 1998 Dolby Laboratories. All rights reserved.
3. "DTS" and "DTS Digital Surround" are registered trademarks of Digital Theater Systems, Inc.
4. "Pure Progressive" is a trademark of Silicon Image, Inc.
5. "NSV" is a trademark of Analog Devices, Inc.
6. "KODAK" is a trademark of Eastman Kodak Company.

**2 DISCS**

- The types of discs listed on the table below can be used on the DVD-3800. The marks are indicated on the disc labels or jackets.

Usable discs	Mark (logo)	Recorded signals	Disc size
DVD video DVD audio (NOTE 1)		Digital audio + digital video (MPEG2)	12 cm
DVD-R DVD-RW (NOTE 2)			8 cm
Video CD (NOTE 1)		Digital audio + digital video (MPEG1)	12 cm
CD CD-R CD-RW (NOTE 3)		Digital audio MP3 Digital picture (JPEG)	12 cm
Picture CD		JPEG	12 cm

**■ The following types of discs cannot be played on the DVD-3800:**

- For European model: DVDs with region numbers other than "2" or "ALL"
- For Oceanian, South American model: DVDs with region numbers other than "4" or "ALL"
- DVD-ROM/RAMs
- DVD+RW/DVD+R
- SACD
- CD-ROMs
- CDVs (Only the audio part can be played.)
- CD-Gs (Only the audio is output.)
- Photo CDs

NOTE 1: Some DVD audio, DVD video and video CD discs do not operate as described in this manual due to the intentions of the discs' producers.

NOTE 2: Playing DVD-R and DVD-RW discs  
DVD-R and DVD-RW discs recorded in video format on a DVD recorder can be played on the DVD-3800.  
Discs that have not be finalized cannot be played.  
Depending on the disc's recording status, the disc may not be accepted or may not be played normally (the picture or sound may be not be smooth, etc.).

NOTE 3: According to recording quality, some CD-R/RW cannot be played.

**■ Disc terminology**

**• Groups and tracks (DVD-audios)**

DVD-audios are divided into several large sections called "groups" and smaller sections called "tracks".  
Numbers are allotted to these sections. These numbers are called "group numbers" and "track numbers".

For example:

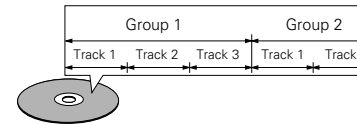

**• Titles and chapters (DVD-videos)**

DVD-videos are divided into several large sections called "titles" and smaller sections called "chapters".  
Numbers are allotted to these sections. These numbers are called "title numbers" and "chapter numbers".

For example:

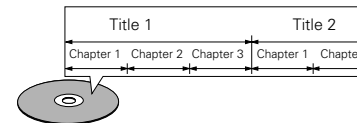

**• Tracks (video and music CDs)**

Video and music CDs are divided into sections called "tracks".  
Numbers are allotted to these sections. These numbers are called "track numbers".

For example:

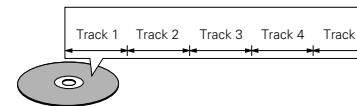

**• Playback control (video CDs)**

Video CDs including the words "playback control" on the disc or jacket are equipped with a function for displaying menus on the TV screen for selecting the desired position, displaying information, etc., in dialog fashion.  
In this manual, playing video CDs using such menus is referred to "menu playback".  
Video CDs with playback control can be used on the DVD-3800.

**NOTE:**

• This DVD player is designed and manufactured to respond to the Region Management Information that is recorded on a DVD disc.  
If the Region number described on the DVD disc does not correspond to the Region number of this DVD player, this DVD player cannot play this disc.

For European model:  
The Region number for this DVD player is 2.



For Oceanian, South American model:  
The Region number for this DVD player is 4.



### 3 CAUTIONS ON HANDLING DISCS

#### Discs

Only the discs including the marks shown on page 5 can be played on the DVD-3800. Note, however, that discs with special shapes (heart-shaped discs, hexagonal discs, etc.) cannot be played on the DVD-3800. Do not attempt to play such discs, as they may damage the player.



#### Holding Discs

Avoid touching the surface of discs when loading and unloading them.

Be careful not to get fingerprints on the signal surface (the side which shines in rainbow colors).



#### Cleaning Discs

- Fingerprints or dirt on the disc may lower sound and picture quality or cause breaks in playback. Wipe off fingerprints or dirt.
- Use a commercially available disc cleaning set or a soft cloth to wipe off fingerprints or dirt.

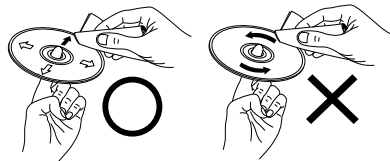

Wipe gently from the middle outwards.

Do not wipe with a circular motion.

#### NOTE:

- Do not use record spray or antistatic. Also do not use volatile chemicals such as benzene or thinner.

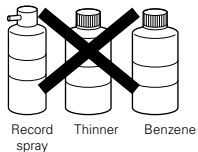

Record spray Thinner Benzene

#### Cautions on Handling Discs

- Do not get fingerprints, grease or dirt on discs.
- Be especially careful not to scratch discs when removing them from their cases.
- Do not bend discs.
- Do not heat discs.
- Do not enlarge the center hole.
- Do not write on the labeled (printed) side with a ball-point pen or a pencil.
- Water droplets may form on the surface if the disc is moved suddenly from a cold place to a warm one. Do not use a hairdryer, etc., to dry the disc.

#### Cautions on Storing Discs

- Always eject discs after playing them.
- Keep discs in their cases to protect them from dust, scratches and warping.
- Do not put discs in the following places:
  1. Places exposed to direct sunlight for long periods of time
  2. Humid or dusty places
  3. Places exposed to heat from heaters, etc.

#### Cautions on Loading Discs

- Only load one disc at a time. Loading one disc on top of another may result in damage or scratch the discs.
- Load 8 cm discs securely in the disc guide, without using an adapter. If the disc is not properly loaded, it may slip out of the guide and block the disc tray.
- Be careful not to let your fingers get caught when the disc tray is closing.
- Do not place anything but discs in the disc tray.
- Do not load cracked or warped discs or discs that have been fixed with adhesive, etc.
- Do not use discs on which the adhesive part of cellophane tape or glue used to attach the label is exposed, or discs with traces of tape or labels that have been peeled off. Such discs may get stuck inside the player, resulting in damage.

### 4 CONNECTIONS

#### NOTES:

- Read the manuals of all the components when making connections.
- Keep the power cord unplugged until all connections have been completed.
- If the power is on when connections are made, noise may be generated and damage the speakers.
- Be sure to connect the left and right channels properly, L (left) to L, R (right) to R.
- Plug the power cord securely into the power outlet. Incomplete connection may result in noise.
- Binding the power cord together with connection cords may result in humming or noise.

#### (1) Connecting a TV

- Use the included audio video cord to connect the TV's video input connector and audio input connectors to the DVD-3800's VIDEO OUT or S-VIDEO OUT and AUDIO OUT.

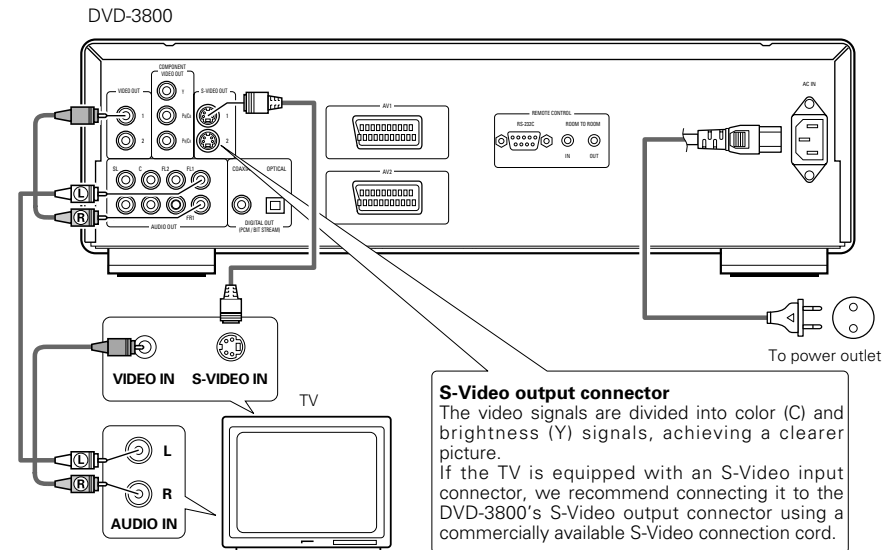

#### NOTES:

- Connect the DVD-3800's video outputs to the TV either directly or through an AV amplifier. Do not connect it via a VCR (video cassette recorder). Some discs contain copy prohibit signals. If such discs are played via a VCR, the copy prohibit system may cause disturbance in the picture.
- Set the "TV TYPE" in "VIDEO SETUP" in "SETUP" to comply with your TV's video format. When the TV is PAL formatted, set to PAL. (See page 16.)
- To use with 2-channel audio output, set "2 CHANNEL" in "AUDIO CHANNEL" in "AUDIO SETUP" in "SETUP" at the initial settings. (See page 17)
- Set the "TV ASPECT" in "VIDEO SETUP" in "SETUP" to comply with your TV's aspect. (See page 16)
- To use with video out or s-video output, set "INTERLACED" in "VIDEO OUT" in "VIDEO SETUP" in "SETUP" at the initial settings. (See page 16)

**(2) Connecting to a TV or Monitor Equipped with Color Component Input Connectors**

**Color component output connectors (Pr/CR, Pb/Cb and Y)**

The red (Pr/CR), blue (Pb/Cb) and brightness (Y) signals are output independently, achieving more faithful reproduction of the colors.

- The color component input connectors may be marked differently on some TVs or monitors (Pr, Pb and Y/R-Y, B-Y and Y/CR, Cb and Y, etc.). For details, refer to the TV's operating instructions.

**Connect in this way if your TV is compatible with Progressive Scan.**

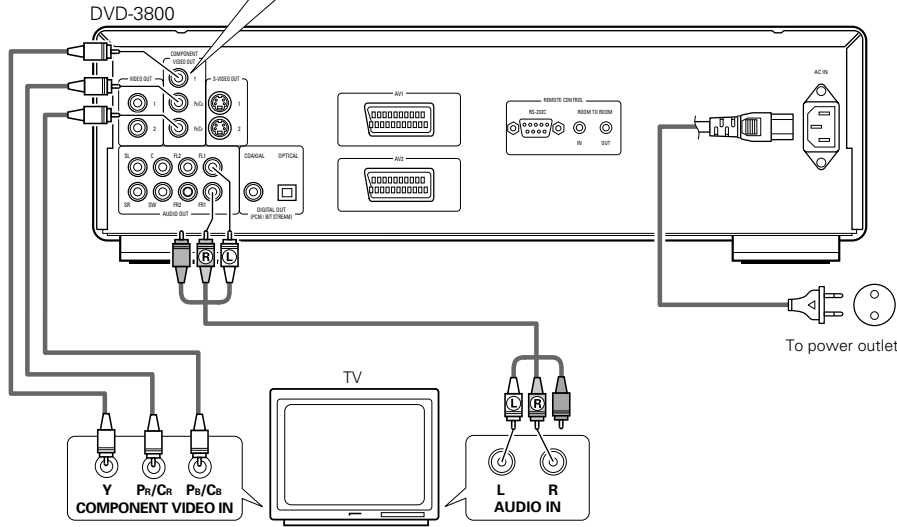

**NOTES:**

- Use the three commercially available video cords to connect the DVD-3800's color component output connectors to the TV or monitor.
- Set the "TV TYPE" in "VIDEO SETUP" in "SETUP" to comply with your TV's video format. When the TV is PAL formatted, set to PAL. (See page 16.)
- Set the "VIDEO OUT" in "VIDEO SETUP" in "SETUP" to comply with Progressive TV. (NTSC formatted only)
- To use with 2-channel audio output, set "2 CHANNEL" in "AUDIO CHANNEL" in "AUDIO SETUP" in "SETUP" at the initial settings. (See page 17)
- Set the "TV ASPECT" in "VIDEO SETUP" in "SETUP" to comply with your TV's aspect. (See page 16)

CONSUMERS SHOULD NOTE THAT NOT ALL HIGH DEFINITION TELEVISION SETS ARE FULLY COMPATIBLE WITH THIS PRODUCT AND MAY CAUSE ARTIFACTS TO BE DISPLAYED IN THE PICTURE. IN CASE OF 525 PROGRESSIVE SCAN PICTURE PROBLEMS, IT IS RECOMMENDED THAT THE USER SWITCH THE CONNECTION TO THE "STANDARD DEFINITION" OUTPUT.

**(3) Connecting to a TV with 21-pin SCART Terminal (For only European model)**

- Use the commercially 21-pin SCART cable to connect the TV's 21-pin SCART terminal to the DVD-3800's 21-pin SCART terminal (AV1 / AV2).

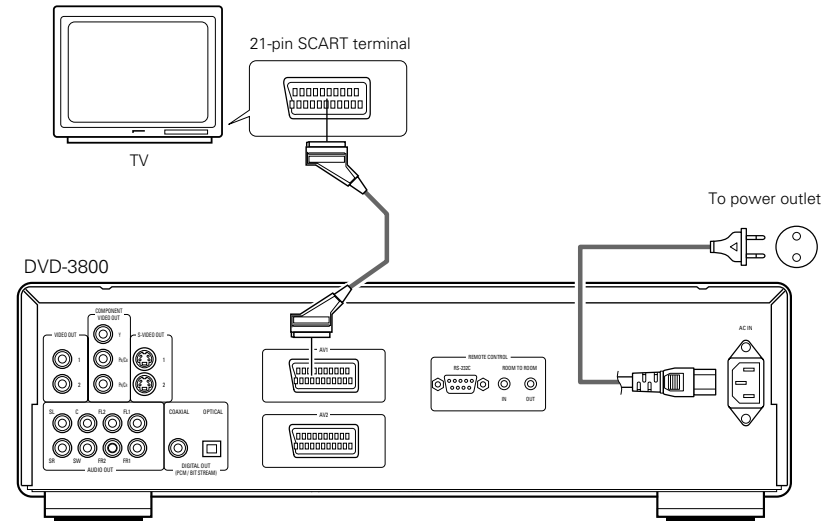

**NOTES:**

- Some discs contain copy prohibit signals. If such discs are played via a VCR, the copy prohibit system may cause disturbance in the picture.
- Set the "TV TYPE" in "VIDEO SETUP" in "SETUP" to comply with your TV's video format. When the TV is PAL formatted, set to PAL. (See page 16.)

- To improve picture quality, you can change the video signal output from the AV1 terminal from "Video" to either "S-Video" or "RGB" to suit the type of television you are using (See page 16).
- You can also connect other equipment to AV2.

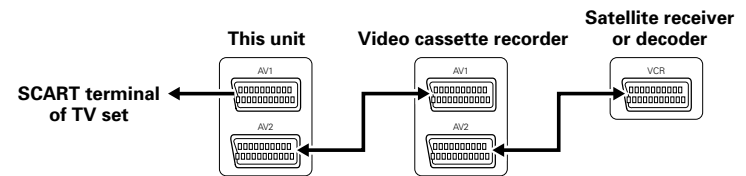

**(4) Connecting to a AV amplifier with a Built-in decoder**

When DVDs recorded in Dolby Digital or DTS are played, Dolby Digital or DTS bitstream signals are output from the DVD player's digital audio output connectors. If a Dolby Digital or DTS decoder is connected, you can achieve sound with the power and sense of presence of a movie theater or concert hall.

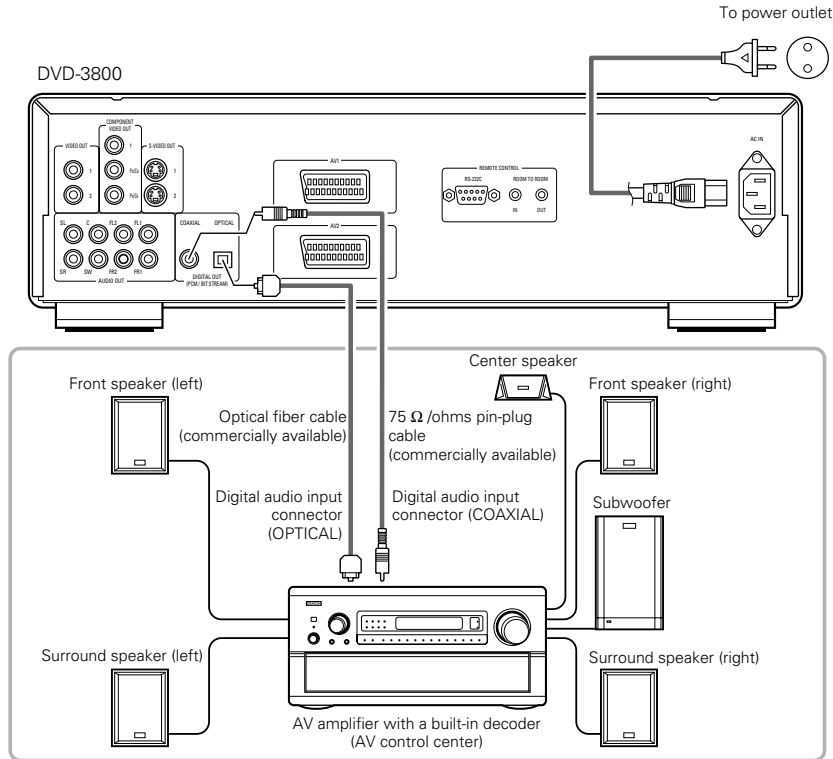

**NOTES:**

- Harsh noise that could harm your ears or damage the speakers is generated when a DVD recorded in DTS is played while using a decoder, etc., that is not DTS-compatible.
- When playing copyright-protected linear PCM or packed PCM DVDs, in consideration of copyrights, no digital signals are output for sources exceeding 48 kHz/16 bits. When playing such sources, either set "LPCM (44.1 kHz/48 kHz)" under "AUDIO SETUP" at "SETUP" to "ON" (see page 18) or make analog connections. (See page 9.)
- When making digital connections to an AV amplifier that is not compatible with 96 kHz/88.2 kHz signals, set "LPCM (44.1 kHz/48 kHz)" under "AUDIO SETUP" at "SETUP" to "ON". (See page 18.)

**■ Connecting an optical fiber cable (commercially available) to the digital audio input connector (OPTICAL)**

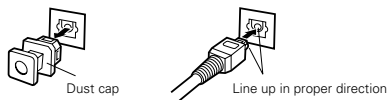

Remove the dust cap, line up the cable in the proper direction, then insert it securely as far as it goes.

**NOTE:**

- Store the dust cap in a safe place, and be careful not to lose it. When not using the terminal, attach the cap to protect the terminal from dust.

**■ Sound output from the DVD-3800's digital audio output connectors**

In the case of bit stream output

		Settings	
		DIGITAL OUT	
Audio recording format		NORMAL	PCM
DVD video	Dolby Digital	Dolby Digital bitstream	2 channels PCM (48 kHz / 16 bit)
	DTS	DTS bitstream	2 channels PCM (48 kHz / 16 bit)
	MPEG Audio	2 channels PCM (48 kHz / 16 bit)	2 channels PCM (48 kHz / 16 bit)

In the case of PCM output

		Settings				
		Audio recording format		LPCM SELECT		ON
				OFF	ON	
				Copy protection ON	Copy protection OFF	
DVD video	Linear PCM	48 kHz / 16 ~ 24 bit	No output data (*1)	48 kHz / 16 ~ 24 bit PCM	48 kHz / 16 bit PCM	
		96 kHz / 16 ~ 24 bit	No output data	96 kHz / 16 ~ 24 bit PCM	48 kHz / 16 bit PCM	
DVD audio	Linear PCM or Packed PCM	44.1 kHz / 16 ~ 24 bit	No output data (*2)	44.1 kHz / 16 ~ 24 bit PCM	44.1 kHz / 16 bit PCM	
		48 kHz / 16 ~ 24 bit	No output data (*1)	48 kHz / 16 ~ 24 bit PCM	48 kHz / 16 bit PCM	
		88.2 kHz / 16 ~ 24 bit	No output data	88.2 kHz / 16 ~ 24 bit PCM	44.1 kHz / 16 bit PCM	
		96 kHz / 16 ~ 24 bit	No output data	96 kHz / 16 ~ 24 bit PCM	48 kHz / 16 bit PCM	
		176.4 kHz / 16 ~ 24 bit	No output data	88.2 kHz / 16 ~ 24 bit PCM	44.1 kHz / 16 bit PCM	
		192 kHz / 16 ~ 24 bit	No output data	96 kHz / 16 ~ 24 bit PCM	48 kHz / 16 bit PCM	
Video CD	MPEG 1		44.1 kHz / 16 bit PCM	44.1 kHz / 16 bit PCM		
Music CD	44.1 kHz / 16 bit Linear PCM		44.1 kHz / 16 bit PCM	44.1 kHz / 16 bit PCM		
MP3 CD	MP 3 (MPEG-1 Audio Layer 3)		32 ~ 48 kHz / 16 bit PCM	32 ~ 48 kHz / 16 bit PCM		

\*1 Only 48 kHz/16-bit sources are output.

\*2 Only 44.1 kHz/16-bit sources are output.

- Down-mixed to 2 channels for multi-channel PCM sources. (Only the front left and right channels are output for sources for which down-mixing is prohibited.)
- When "OFF" is selected, digital signals are not output from the digital audio output at this time.
- Linear PCM audio is a signal recording format used for music CDs. While signals are recorded at 44.1 kHz/16 bit for music CDs, for DVDs they are recorded at 44.1kHz/16bit to 192kHz/24 bit, providing higher sound quality than music CDs.
- Packed PCM signals are high sound quality compressed PCM signals that are decompressed with virtually no loss of data.



**(5) Connecting a basic 5.1-channel surround system**

Analog 5.1-channel audio signals can be output from the DVD-3800. The multichannel audio signals recorded in packed PCM can be played when an AV amplifier equipped with analog 5.1-channel audio inputs is connected.

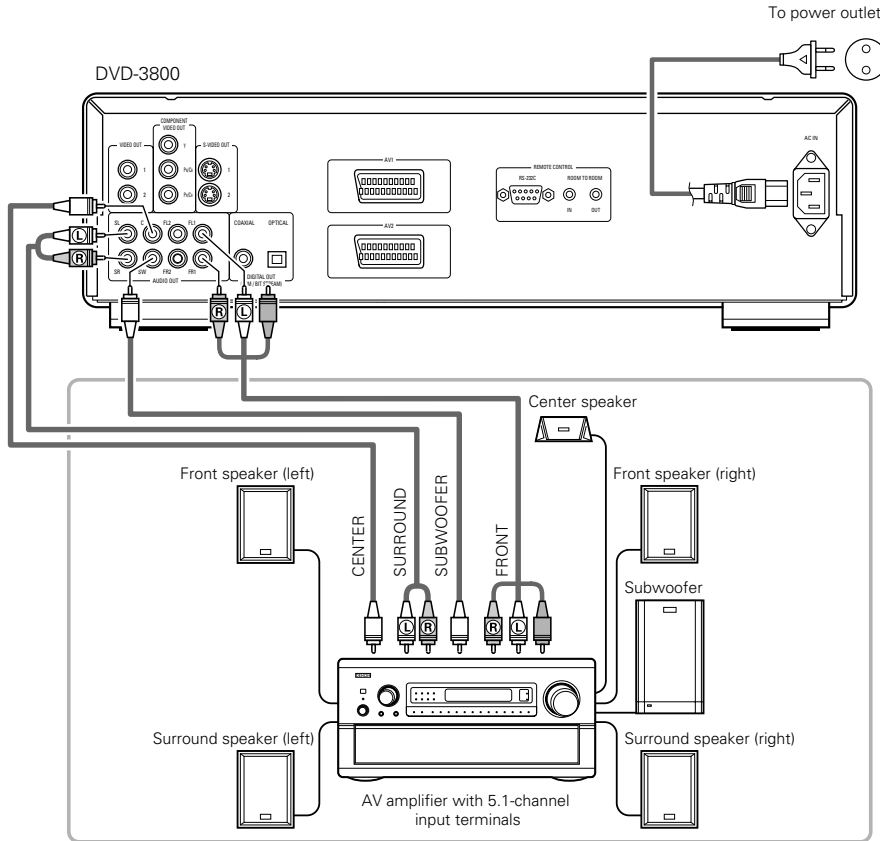

**(6) Connecting to a Digital Recorder (MD Recorder, DAT Deck, etc.)**

- \* Set the "AUDIO SETUP" default setting as shown below. (See page 18.)
  - "DIGITAL OUT" → "PCM"
  - "LPCM (44.1 kHz / 48 kHz)" → "ON"
- Playing DVDs with incorrect settings may result noise that could damage your ears or the speakers.

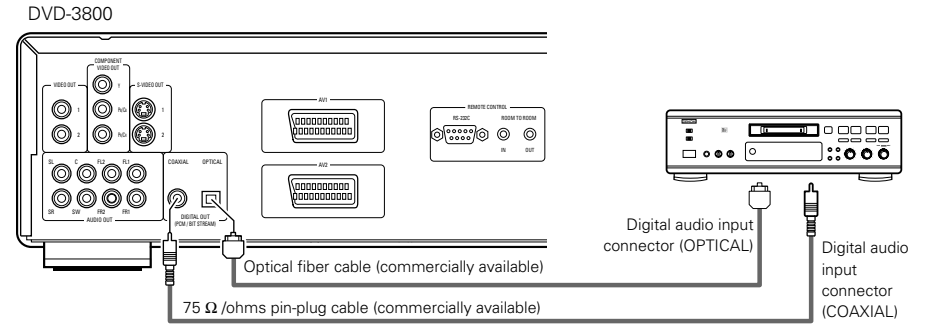

**(7) Connecting to a Stereo Component**

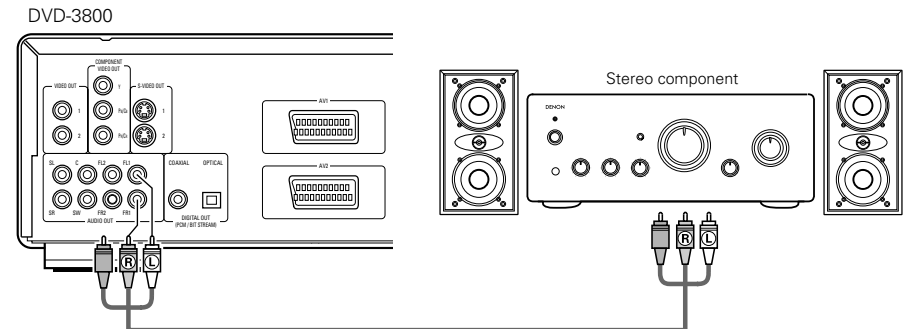

**NOTES:**

- For multi-channel connections, set "AUDIO CHANNEL" under "AUDIO SETUP" at "SETUP" to "MULTI CHANNEL" and make the "SPEAKER CONFIGURATION", "CHANNEL LEVEL" and "DELAY TIME" settings.
- Set "LPCM (44.1 kHz/48 kHz)" under "AUDIO SETUP" at "SETUP" to "OFF". (See page 18.) (If set to "ON", analog audio signals converted to 96 kHz/88.2 kHz will be output when playing sources recorded at 196 kHz/176.4 kHz.)
- When playing DVDs that are not copyright-protected and the unit is set to output digital and analog audio signals simultaneously, for some discs only the signals below 96 kHz for the front two channels will be output for the analog part. When playing DVDs that are not copyright-protected, set "DIGITAL OUTPUT" at "PURE DIRECT MODE" to "OFF". (See page 23.)
- When playing DVDs recorded in MPEG audio format, the audio signals are down-mixed to 2 channels for output.
- With the DVD-3800, we recommend turning the digital output off and only outputting analog signals in order to keep interference from the digital output circuitry to the minimum and allow you to enjoy high bit, high sampling frequency, high quality multi-channel sound.

**NOTES:**

- When connecting to a 2-channel audio stereo device, set "AUDIO CHANNEL" under "AUDIO SETUP" at "SETUP" to "2 CHANNEL" (see page 17). For multi-channel sources, the signals are down-mixed into two channels (analog). (Only the front left and right channels are output for sources for which down-mixing is prohibited.)
- Set "LPCM (44.1 kHz/48 kHz)" under "AUDIO SETUP" at "SETUP" to "OFF". (See page 18.) (If set to "ON", analog audio signals converted to 48 kHz will be output for linear PCM or packed PCM sources.)
- Set "DIGITAL OUTPUT" at "PURE DIRECT MODE" to "OFF". (See page 23.) (If set to "ON", analog audio signals converted to 96 kHz/88.2 kHz will be output when playing sources recorded at 196 kHz/176.4 kHz.)

## 5 PART NAMES AND FUNCTIONS

### (1) Front Panel

See page 3.

- 1 Power button**
  - Press once to turn the power on.
  - Press again to set to the "OFF" position and turn the power off.
  - Set the power to the standby mode by pressing the POWER OFF button on the remote control unit while the power is on.
  - Turn the power on from the standby mode by pressing the POWER ON button on the remote control unit.
- 2 Power indicator**
  - This indicator lights when the power is on and when the power is in the standby mode.
- 3 AL24 PLUS indicator**
  - This indicator lights when the audio signals of a DVD, etc., are being processed digitally with the AL24 Processing Plus, a newly developed analog waveform reproduction technology.
- 4 DVD AUDIO indicator**
  - This indicator lights when playing discs recorded in DVD audio format.
- 5 Disc tray**
  - Load discs here. (See page 12.)
  - Press the OPEN/CLOSE button **14** to open and close the disc tray.
  - The disc tray is also closed when the PLAY button **6** is pressed.
- 6 PLAY button (PLAY)**
  - Press this button to play the disc. (See page 21.)
- 7 STOP button (STOP)**
  - Press this to stop the disc. (See page 22.)
- 8 Skip button (I◀◀)**
  - Press this to move back to the beginning of the current track (or chapter).
  - Press again to move back to the beginning of the previous track (or chapter). (See page 22.)
- 9 Skip button (▶▶I)**
  - Press this to move ahead to the beginning of the next track (or chapter). (See page 22.)
- 10 PURE DIRECT selector**
  - Use this to select modes with specific movie signal and digital audio signal output settings.)
- 11 Remote control sensor**
- 12 Display**
  - Information on the disc that is currently playing is shown on the display. (See page 10.)
- 13 STILL/PAUSE button (II)**
  - Press this button to pause images or music or to play images frame by frame. (See page 22.)
- 14 OPEN/CLOSE button (▲ OPEN/CLOSE)**
  - Press this button to open and close the disc tray. (See page 12.)
- 15 Slow/Search button (◀◀I)**
  - Press this to set the slow play mode and to search in the reverse direction. (See page 22.)
- 16 Slow/Search button (I▶▶)**
  - Press this to set the slow play mode and to search in the forward direction. (See page 22.)

### (2) Rear Panel

- 17 Video output connector (VIDEO OUT)**
  - Connect using the included video cord.
- 18 Component video output connectors (COMPONENT VIDEO OUT)**
  - Connect using video cords (available in stores).
- 19 S-Video output connector (S-VIDEO OUT)**
  - Connect using an S-Video connection cord (available in stores).
- 20 Audio output connectors (AUDIO OUT)**
  - Connect using the included audio cord.
- 21 Digital audio output connector (COAXIAL)**
  - Connect using an audio cord. Connect a commercially available 75 Ω/ohms pin-plug cord.
  - Connect using the included audio video cord.
- 22 Digital audio output connector (OPTICAL)**
  - Connect using an optical fiber cable (available in stores).
  - Digital data is output from this connector.
- 23 Control connector (RS-232C)**
  - This is a terminal for future system expansion.
- 24 Control input connector (ROOM TO ROOM/IN)**
  - This is the input connector for wired remote control. Consult your DENON dealer if you wish to use this connector.
- 25 Control output connector (ROOM TO ROOM/OUT)**
  - This is the output connector for wired remote control. Consult your DENON dealer if you wish to use this connector.
- 26 Power input (AC IN)**
  - Connect to AC power supply using the included AC cord.
- 27 21-pin SCART terminal (AV1 / AV2) (For only European model)**
  - Connect using a 21-pin SCART cable (available in stores).

### (3) Display

Lights during playback of multiple angles disc.

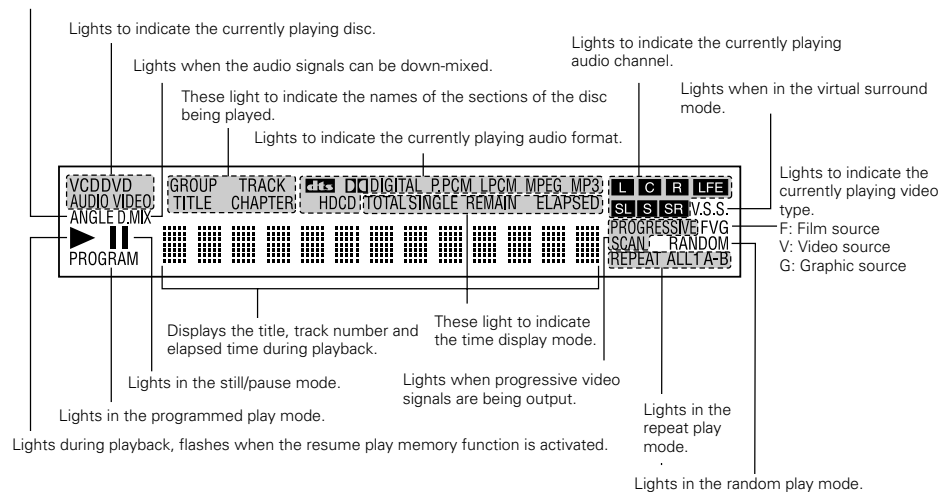

## 6 REMOTE CONTROL UNIT

■ The DVD-3800 can be controlled from a distance using the included remote control unit (RC-553).

### (1) Inserting Batteries

① Remove the remote control unit's rear cover.

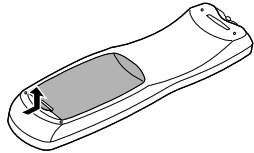

② Place two R6P/AA batteries in the battery compartment in the direction indicated by the marks.

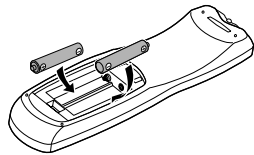

③ Close the rear cover.

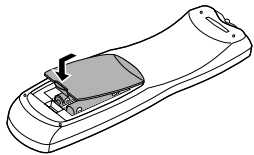

#### Cautions On Batteries

- Use R6P/AA batteries in this remote control unit.
- Replace the batteries with new ones approximately once a year, though this depends on the frequency with which the remote control unit is used.
- If the remote control unit does not operate from close to the main unit, replace the batteries with new ones, even if less than a year has passed.
- The included battery is only for verifying operation. Replace it with a new battery as soon as possible.
- When inserting the batteries, be careful to do so in the proper direction, following the ⊕ and ⊖ marks in the remote control unit's battery compartment.
- To prevent damage or battery fluid leakage:
  - Do not use a new battery with an old one.
  - Do not use two different types of batteries.
  - Do not short-circuit, disassemble, heat or dispose of batteries in flames.
- Remove the batteries when not planning to use the remote control unit for a long period of time.
- If the batteries should leak, carefully wipe off the fluid from the inside of the battery compartment, then insert new batteries.

### (2) Using the Remote Control Unit

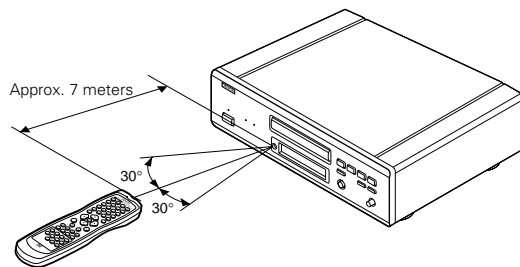

#### NOTES:

- It may be difficult to operate the remote control unit if the remote control sensor is exposed to direct sunlight or strong artificial light.
- Do not press buttons on the main unit and on the remote control unit at the same time. Doing so will result in malfunction.

### (3) Names and Functions of Remote Control Unit Buttons

■ Button not explained here function in the same way as the corresponding buttons on the main unit.

- POWER ON/POWER OFF buttons**  
Press this to switch the power between on and standby.
- Number buttons**  
Use these to input numbers.  
Use the +10 button to input numbers of 10 or over.  
Example: To input 25  
⊕10 → ⊕10 → 5
- TOP MENU button**  
The top menu stored on the disc is displayed.
- Cursor buttons/ENTER button**  
Use the ▲ and ▼ buttons to select in the vertical direction.  
Use the ◀ and ▶ buttons to select in the horizontal direction.  
Press the ENTER button to select the item selected with the cursor buttons.
- MENU button**  
The DVD menu stored on the disc is displayed.
- STOP button (■)**
- SKIP buttons**
- ANGLE button**  
Press this to switch the angle.
- SUBTITLE button**  
Press this to switch the DVD's subtitle language.
- A-B repeat button (A-B)**  
Use this to repeat sections between two specific points.
- REPEAT button**  
Press this to play tracks repeatedly.
- SETUP button**  
Press this to display the default setting screen.
- DIMMER button**  
Use this to adjust the brightness of the main unit's display.  
Can be switched in 4 steps, from OFF to always on.
- ZOOM button**  
Press this to enlarge the image.
- PICTURE ADJUST button (PIC. ADJ)**  
Press this to adjust the picture quality to suit your tastes.
- NTSC/PAL button**  
Use this to switch the set's video output format (NTSC/PAL).
- OPEN/CLOSE button**
- PROGRAM/DIRECT button (PROG/DIR)**  
Press this to switch between the normal play, programmed play.
- CLEAR button**  
Press this to clear numbers that you have input.
- V.S.S. button**  
Sets the virtual surround sound. (Functions when playing DVDs recorded in Dolby Digital with two or more channels.)
- RETURN button**  
Press this to return to the previous menu screen.
- DISPLAY button**  
Press this to display the ON-SCREEN.
- CALL button**  
Press this to check the program contents.
- PLAY button (▶)**
- STILL/PAUSE button (||)**
- SLOW/SEARCH buttons**
- SEARCH MODE button**  
Press this to change the search mode to search for groups or titles, tracks or chapters when selecting sections of discs directly using the number buttons.

- AUDIO button**  
For DVDs, press this to switch the audio language. For video CDs, press this to switch the channel between "LR", "L" and "R".
- RANDOM button**  
Press this to play the tracks on the video or music CD in random order.
- MARKER button**  
Press this to mark places you want to see again.
- PURE DIRECT MEMORY button (P.D. MEMORY)**  
Use this to make various settings to achieve higher quality sound.
- PAGE -/PAGE + buttons**  
Use these to selected the desired still picture on DVD audio discs containing browseable still pictures.

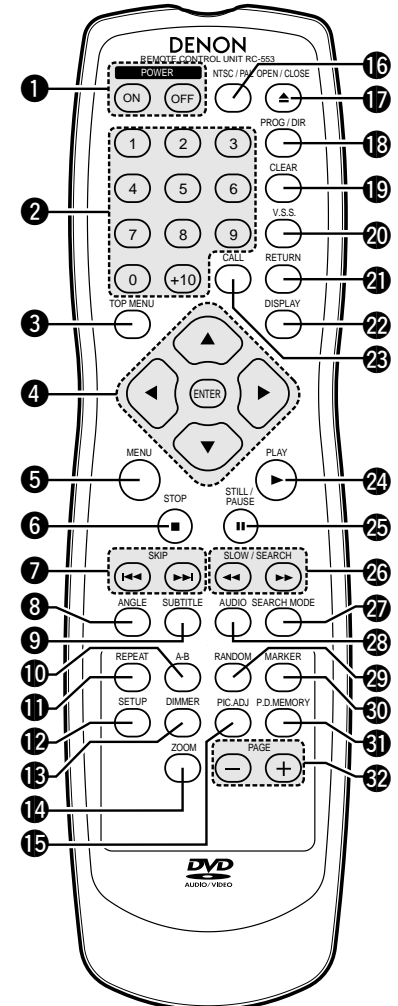

## 7 LOADING DISCS

- Set discs in the disc tray with the labeled (printed) side facing up.

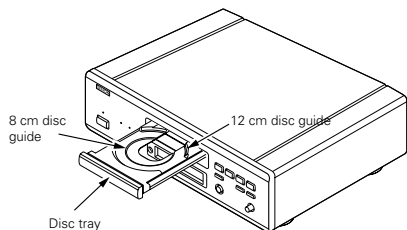

**NOTE:**

- Do not move the DVD-3800 while a disc is playing. Doing so may scratch the disc.

### (1) Opening and Closing the Disc Tray

- Turn on the power.
- Press the OPEN/CLOSE button.

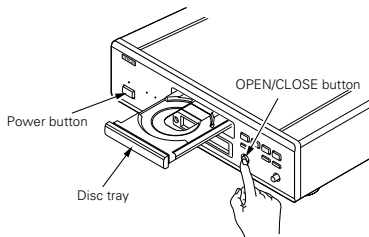

**NOTES:**

- Be sure to turn on the power before opening and closing the disc tray.
- Do not strike on the button with a pencil, etc.

### (2) Loading Discs

- Pick up the disc carefully so as not to touch the signal surface and hold it with the labeled side facing up.
- With the disc tray fully open, set the disc in the disc tray.
- Set 12 cm discs in the outer tray guide (Figure 1), 8 cm discs in the inner tray guide (Figure 2).
- Press the OPEN/CLOSE button. The disc is automatically loaded.
- The disc tray can also be closed automatically to load the disc by pressing the PLAY button.

Figure 1

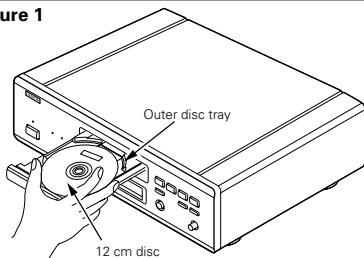
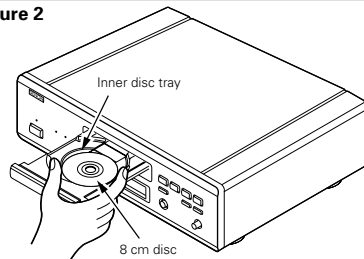

Figure 2



**NOTES:**

- If your foreign object is caught in the disc tray during closing, simply press the OPEN/CLOSE button again and the tray will open.
- Do not press the disc tray in by hand when the power is off. Doing so will damage it.
- Do not place foreign objects in the disc tray. Doing so will damage it.

## 8 CHANGING THE DEFAULT SETTINGS

- Make the initial settings to suit your usage conditions before starting playback. The initial settings are retained until they are next changed, even if the power is turned off.

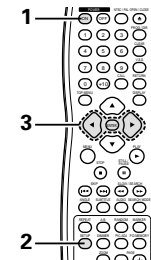
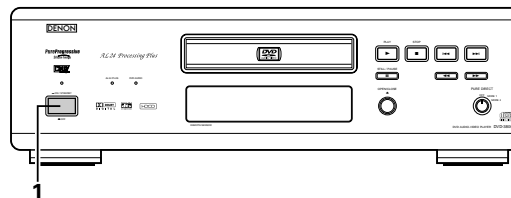

<p><b>1</b></p> <p>Turn on the power.</p> <ul style="list-style-type: none"> <li>Press the power button, the power indicator lights and the power turns on.</li> </ul>	<p>Light ON / STANDBY OFF POWER ON Main unit Remote control unit</p>
<p><b>2</b></p> <p>In the stop mode, press the SETUP button.</p> <ul style="list-style-type: none"> <li>The setup (default settings) screen appears.</li> </ul> <p><b>NOTE:</b></p> <ul style="list-style-type: none"> <li>For some menus, the initial values can be changed during playback.</li> </ul> <p><b>DISC SETUP</b> </p> <p>Use this to set the language to be used when playing the disc.</p> <p><b>NOTE:</b></p> <ul style="list-style-type: none"> <li>If the set language is not offered on that disc, the disc default language is set.</li> </ul> <p><b>OSD SETUP</b> </p> <p>Use this to set the language for the default setting screen and messages displayed on the TV screen ("PLAY", etc.).</p> <p><b>VIDEO SETUP</b> </p> <p>Use this to set the DVD-3800's screen mode. (TV aspect, TV type and AV1 video output.)</p> <p><b>AUDIO SETUP</b> </p> <p>Use this to set the DVD-3800's audio output mode. (Digital and LPCM output settings.)</p> <p><b>RATINGS</b> </p> <p>Use this to disable playback of adult DVDs so that children cannot watch them. Note that playback of adult DVDs cannot be disabled if the rating level is not recorded on the DVD, but that it is possible to disable playback of all DVDs.</p> <p><b>OTHER SETUP</b> </p> <p>These include special settings CAPTIONS and COMPRESSION.</p>	<p>Remote control unit</p> <p>DISC SETUP DIALOG ENGLISH SUBTITLE ENGLISH DISC MENUS ENGLISH EXIT SETUP</p> <p>SELECT: ◀▶ DECISION: ENTER BUTTON</p>
<p><b>3</b></p> <p>Use the ◀ and ▶ cursor buttons to select the desired setting item, then press the ENTER button.</p> <p>Select "DISC SETUP". (See page 13.)</p> <p>Select "OSD SETUP". (See page 15.)</p> <p>Select "VIDEO SETUP". (See page 15.)</p> <p>Select "AUDIO SETUP". (See page 17.)</p> <p>Select "RATINGS". (See page 19.)</p> <p>Select "OTHER SETUP" (See page 20.)</p>	<p>Remote control unit</p>
<p><b>*To exit the setup mode</b></p> <p>Use the ▼ cursor button to select "EXIT SETUP", then press the ENTER button. It is also possible to quit by pressing the SETUP button on the remote control unit.</p>	

**Setup items for use**

Bold characters indicate factory defaults.

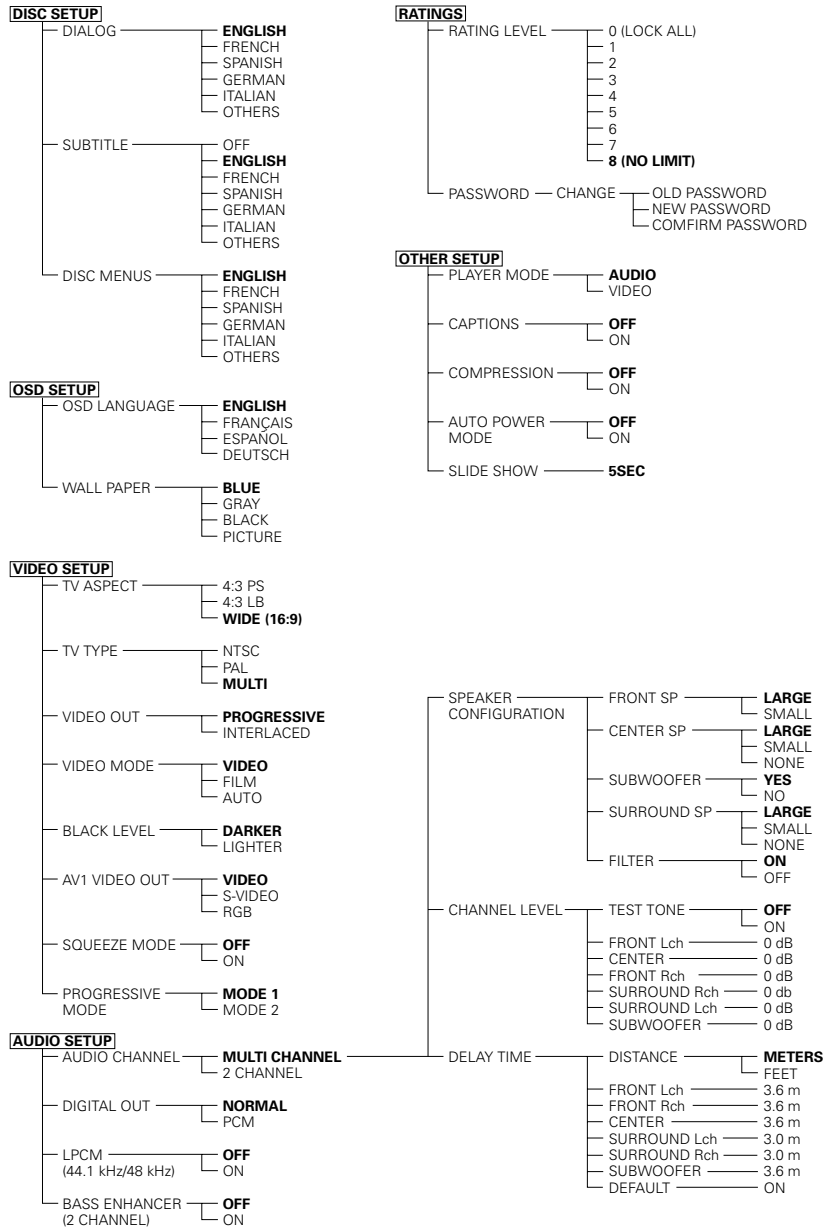

**When "DISC SETUP" is selected**

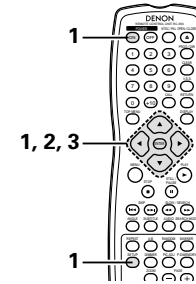

<p><b>1</b> See page 12.</p>	<p>Remote control unit</p> <p>Remote control unit</p> <p>SELECT: ▼▲◀▶ DECISION: ENTER_BUTTON</p>
<p><b>2</b> <b>SUBTITLE</b> Use this to set the language of the subtitles displayed on the TV.</p> <p><b>DISC MENUS</b> Use this to set the language of the menus recorded on the disc (top menu, etc.).</p>	<p>Remote control unit</p> <p>Remote control unit</p> <p>SELECT: ▼▲◀▶ DECISION: ENTER_BUTTON</p>
<p><b>3</b> Use the ▲ and ▼ cursor buttons to select the desired setting, then press the ENTER button.</p> <p>① When "DIALOG" is selected:</p> <p><b>ENGLISH (Factory default)</b> Select this when you want to play the DVD with the sound in English.</p> <p><b>FRENCH</b> Select this when you want to play the DVD with the sound in French.</p> <p><b>SPANISH</b> Select this when you want to play the DVD with the sound in Spanish.</p> <p><b>GERMAN</b> Select this when you want to play the DVD with the sound in German.</p> <p><b>ITALIAN</b> Select this when you want to play the DVD with the sound in Italian.</p> <p><b>OTHERS</b> Use the number buttons to input the language number. (See "Language code list" on page 14.)</p>	<p>Remote control unit</p> <p>Remote control unit</p> <p>SELECT: ▼▲◀▶ DECISION: ENTER_BUTTON</p>

② When "SUBTITLE" is selected:

**OFF**

Select this if you do not want to display the subtitles. (For some discs it is not possible to turn off the subtitle display.)

**ENGLISH (Factory default)**

Select this when you want to play the DVD with the subtitles in English.

**FRENCH**

Select this when you want to play the DVD with the subtitles in French.

**SPANISH**

Select this when you want to play the DVD with the subtitles in Spanish.

**GERMAN**

Select this when you want to play the DVD with the subtitles in German.

**ITALIAN**

Select this when you want to play the DVD with the subtitles in Italian.

**OTHERS**

Use the number buttons to input the language number. (See "Language code list" on page 14.)

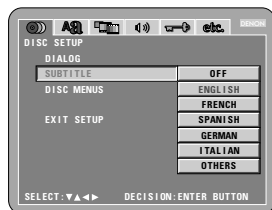

3

③ When "DISC MENUS" is selected:

**ENGLISH (Factory default)**

Select this when you want to display the menus in English.

**FRENCH**

Select this when you want to display the menus in French.

**SPANISH**

Select this when you want to display the menus in Spanish.

**GERMAN**

Select this when you want to display the menus in German.

**ITALIAN**

Select this when you want to display the menus in Italian.

**OTHERS**

Use the number buttons to input the language number. (See "Language code list" on page 14.)



**Language code list**

Code	Language	Code	Language	Code	Language	Code	Language
6565	Afar	7079	Faroese	7678	Lingala	8375	Slovak
6566	Abkhazian	7082	French	7679	Laothian	8376	Slovenian
6570	Afrikaans	7089	Frisian	7684	Lithuanian	8377	Samoaan
6577	Ameharic	7165	Irish	7686	Latvian, Lettish	8378	Shona
6582	Arabic	7168	Scots Gaelic	7771	Malagasy	8379	Somali
6583	Assamese	7176	Galician	7773	Maori	8381	Albanian
6588	Aymara	7178	Guarani	7775	Macedonish	8382	Serbian
6590	Azerbaijani	7185	Gujarati	7776	Malayalam	8385	Sundanese
6665	Bashkir	7265	Hausa	7778	Mongolian	8386	Swedish
6669	Byelorussian	7273	Hindi	7779	Moldavian	8387	Swahili
6671	Bulgarian	7282	Croatian	7782	Marathi	8465	Tamil
6672	Bihari	7285	Hungarian	7783	Malay	8469	Telugu
6678	Bengali; Bangla	7289	Armenian	7784	Maltese	8471	Tajik
6679	Tibetan	7365	Interlingua	7789	Burmese	8472	Thai
6682	Breton	7378	Indonesian	7865	Nauru	8473	Tigrinya
6765	Catalan	7383	Icelandic	7869	Nepali	8475	Turkmen
6779	Corsican	7384	Italian	7876	Dutch	8476	Tagalog
6783	Czech	7387	Hebrew	7879	Norwegian	8479	Tonga
6789	Welsh	7465	Japanese	7982	Oriya	8482	Turkish
6865	Danish	7473	Yiddish	8065	Panjabi	8484	Tatar
6869	German	7487	Javanese	8076	Polish	8487	Twi
6890	Bhutani	7565	Georgian	8083	Pashto, Pushto	8575	Ukrainian
6976	Greek	7575	Kazakh	8084	Portuguese	8582	Urdu
6978	English	7576	Greenlandic	8185	Quechua	8590	Uzbek
6979	Esperanto	7577	Cambodian	8277	Rhaeto-Romance	8673	Vietnamese
6983	Spanish	7578	Kannada	8279	Romanian	8679	Volapük
6984	Estonian	7579	Korean	8285	Russian	8779	Wolof
6985	Basque	7583	Kashmiri	8365	Sanskrit	8872	Xhosa
7065	Persian	7585	Kurdish	8368	Sindhi	8979	Yoruba
7073	Finnish	7589	Kirghiz	8372	Serbo-Croatian	9072	Chinese
7074	Fiji	7665	Latin	8373	Singhalese	9085	Zulu

**\*To exit the setup mode**

Use the ▼ cursor button to select "EXIT SETUP", then press the ENTER button. It is also possible to quit by pressing the SETUP button on the remote control unit.

**When "OSD SETUP" is selected**

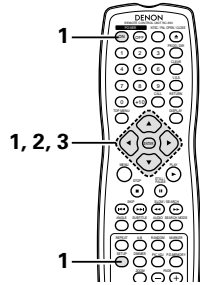

<p><b>1</b> See page 12.</p> <p>Use the ▲ and ▼ cursor buttons to select the desired setting, then press the ENTER button.</p> <p><b>OSD LANGUAGE</b> Use this to set the language for the default setting screen and messages displayed on the TV screen ("PLAY", etc.)</p> <p><b>WALL PAPER</b> Use this to select the image to be shown on the screen in the stop mode and CD play mode.</p>	<p>Remote control unit</p> <p>Remote control unit</p>
<p>Use the ▲ and ▼ cursor buttons to select the desired setting, then press the ENTER button.</p> <p>① When "OSD LANGUAGE" is selected:</p> <p><b>ENGLISH (Factory default)</b> Select this to set the OSD language to English.</p> <p><b>FRANÇAIS</b> Select this to set the OSD language to French.</p> <p><b>ESPAÑOL</b> Select this to set the OSD language to Spanish.</p> <p><b>DEUTSCH</b> Select this to set the OSD language to German.</p>	<p>Remote control unit</p> <p>Remote control unit</p>

Use the ▲ and ▼ cursor buttons to select the desired setting, then press the ENTER button.  
 ② When "WALL PAPER" is selected:

**3**

- BLUE (Factory default)**  
Select this to display a blue background on the TV display.
- GRAY**  
Select this to display a gray background on the TV display.
- BLACK**  
Select this to display a black background on the TV display.
- PICTURE**  
Select this to display the wallpaper on the TV display.

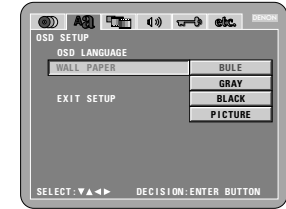

**\*To exit the setup mode**

Use the ▼ cursor button to select "EXIT SETUP", then press the ENTER button. It is also possible to quit by pressing the SETUP button on the remote control unit.

**When "VIDEO SETUP" is selected**

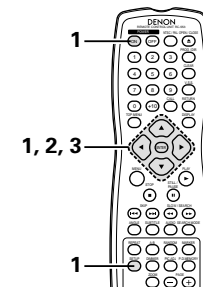

<p><b>1</b> See page 12.</p> <p>Use the ▲ and ▼ cursor buttons to select the desired setting, then press the ENTER button.</p> <p><b>TV ASPECT</b> Use this to set the shape of your TV's screen.</p> <p><b>TV TYPE</b> Use this to set your TV's video format (NTSC, PAL or MULTI).</p> <p><b>VIDEO OUT</b> Use this to select either the progressive image output or interlace image output.</p> <p><b>VIDEO MODE</b> The play DVD video, select the desired video mode ("VIDEO", "FILM", "AUTO").</p>	<p>Remote control unit</p> <p>Remote control unit</p>
<p><b>2</b></p> <p><b>BLACK LEVEL</b> To select the black level of the picture, "DARKER" or "LIGHTER".</p> <p><b>AV1 VIDEO OUT (For only European model)</b> To select whether composite video signals or S video signals or RGB signals will be output from the AV1 SCART terminals.</p> <p><b>SQUEEZE MODE</b> Used to play 4:3 images on a wide (16:9) TV.</p> <p><b>PROGRESSIVE MODE</b> Select the film source and video source detection method recorded on the DVD. Normally select "MODE 1" (level detection mode). (only valid for progressive output during DVD video playback)</p>	

Use the ▲ and ▼ cursor buttons to select the desired setting, then press the ENTER button.

① When "TV ASPECT" is selected:

**4:3 PS**

Select this to play wide DVDs in the pan & scan mode (with the sides of the picture cut off). Discs for which pan & scan is not specified are played in the letter box mode.

**4:3 LB**

Select this to play wide DVDs in the letter box mode (with black strips at the top and bottom).

**WIDE (16:9) (Factory default)**

Select this to play wide DVDs in the full-screen mode.

② When "TV TYPE" is selected:

**NTSC**

Select this when your TV's video format is NTSC. If NTSC is selected, output format is fixed to NTSC.

**PAL**

Select this when your TV's video format is PAL. If PAL is selected, output format is fixed to PAL.

**MULTI (Factory default)**

Select this when your TV is compatible with both the NTSC and PAL formats.

If you play the disc recorded NTSC format, signal from video output terminal will be switched to NTSC is selected, output format is fixed to NTSC.

③ When "VIDEO OUT" is selected: (NOTES)

**PROGRESSIVE (Factory default)**

Select this when using the DVD-3800 connected to a progressive type TV.

**INTERLACED**

Select this when using the DVD-3800 connected to an interlace type TV.

**NOTES:**

- For the component output only, it is possible to switch between interlace image output and progressive image output. It is not possible to specify progressive image output for the Video output connectors or S-Video output connector.
- When the progressive mode is selected, the interlaced sound and picture may be slightly out of sync. To use the interlaced output, set the setting to "INTERLACED".

④ When "VIDEO MODE" is selected:

**VIDEO (Factory default)**

This mode is best suited for playing discs containing video material.

**FILM**

This mode is best suited for playing discs containing film material or video material recorded with the progressive scan method.

**AUTO**

The set identifies the type of material on the disc being played (film or video) and selects the mode automatically. This mode is suited for playing discs containing both film and video material.

**NOTE:**

- If stripes of noise appear on the picture or the picture is unclear when playing a specific DVD video disc, try changing the video mode.

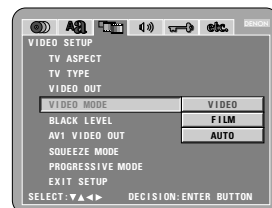
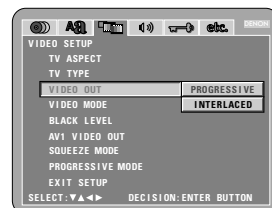
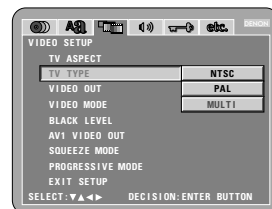
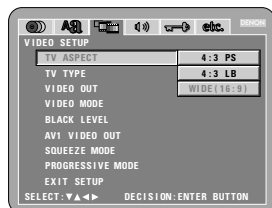
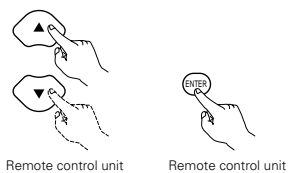

⑤ When "BLACK LEVEL" is selected:

**DARKER (Factory default)**

Sets the video output signal's black level to the standard level.

**LIGHTER**

Reduces the standard level of the video output signal's black level.

Set this if the image on the TV is far too dark.

⑥ When "AV1 VIDEO OUT" is selected:

**VIDEO (Factory default)**

Composite video signals will be output from the AV1 SCART terminal.

**S-VIDEO**

S video signals will be output.

**RGB**

RGB signals will be output.

⑦ When "SQUEEZE MODE" is selected:

"SQUEEZE MODE" - only effective for progressive output.

**OFF (Factory default)**

Set this to display 4:3 video signals over the entire screen of a 16:9 TV.

**ON**

Set this to display 4:3 video signals in the center of the screen on a 16:9 TV.

⑧ When "PROGRESSIVE MODE" is selected:

**MODE 1 (level detection mode) (Factory default)**

This is a mode for high precision detection of the source type from the level of the video signals recorded on the DVD.

For DVDs on which the flag (identification signal) data is recorded incorrectly, the picture quality may decrease when flag detection is conducted.

This mode is effective in such cases.

**MODE 2 (flag detection mode)**

This is a mode for detecting the source type from the source flag (identification signal) recorded on the DVD. In dark scenes, distinguishing between video signals and noise signals with level detection is difficult and the picture quality may decrease.

This mode is effective in such cases.

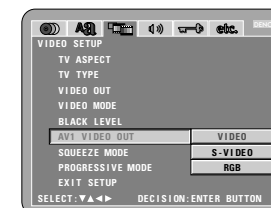

3

**\*To exit the setup mode**

Use the ▼ cursor button to select "EXIT SETUP", then press the ENTER button. It is also possible to quit by pressing the SETUP button on the remote control unit.



When "AUDIO SETUP" is selected

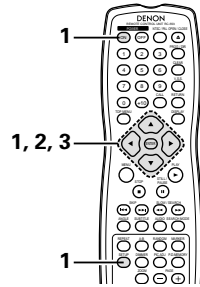

<p><b>1</b> See page 12.</p>	
<p>Use the ▲ and ▼ cursor buttons to select the desired setting, then press the ENTER button.</p> <p><b>AUDIO CHANNEL</b> Use this to adjust for the connected speaker systems.</p> <p><b>DIGITAL OUT</b> Use this to select the digital output's signal format.</p> <p><b>LPCM (44.1 kHz / 48 kHz)</b> Use this to set the digital audio output when playing DVDs recorded in linear PCM audio.</p> <p><b>BASS ENHANCER (2 CHANNEL)</b> Set whether or not to output audio signals from the subwoofer when playing two-channel audio signals.</p>	
<p>Use the ▲ and ▼ cursor buttons to select the desired setting, then press the ENTER button.</p> <p>① When "AUDIO CHANNEL" is selected:</p> <ul style="list-style-type: none"> <li>Use the ▲ and ▼ cursor buttons to select the item to be set, then press the ENTER button.</li> </ul> <p><b>MULTI CHANNEL (Factory default)</b> Select this for systems in which three or more speakers are connected. When MULTI CHANNEL is set, the speaker settings (SPEAKER CONFIGURATION), speaker output level adjustment (CHANNEL LEVEL) and speaker distances (DELAY TIME) can be set.</p> <p><b>2 CHANNEL</b> Select this for systems in which only two speakers are connected.</p>	

⊙ When "MULTI CHANNEL" is selected, use the ▲ and ▼ cursor buttons to select the item to be set, then press the ENTER button.

**SPEAKER CONFIGURATION**

Use this to select the types of the different speakers.  
**CHANNEL LEVEL**

Use this to adjust the output level of the different speakers.

**DELAY TIME**

Use this to set the distance from the different speakers to the listening position.

\* To exit the SPEAKER SETUP mode

Use the ▼ cursor button to select "AUDIO SETUP" then press ENTER button.

⊙ When "SPEAKER CONFIGURATION" is selected, use the ▲ and ▼ cursor buttons to select the speaker to be set then press the ENTER button.

- The type of speaker used for the front speakers, center speaker, subwoofer and surround speakers can be set. Use the ▲ and ▼ cursor buttons to select the speaker type, then press the ENTER button.

**LARGE:** Select this when a large speaker is connected.

**SMALL:** Select this when a small speaker is connected.

**NONE:** Select this when no speaker is connected.

**YES:** Select this when a subwoofer is connected.

**NO:** Select this when no subwoofer is connected.

When "FILTER" is selected:

**ON (Factory default)**

Select this when connecting a subwoofer, for example for playback in the Dolby Digital or DTS modes.

Set to "ON" for normal multi-channel playback.

**OFF**

Select this to play DVD audio 6-channel sources recorded with "all channel full band frequency".

When "OFF" is set, the speaker size is set to "LARGE" for all the speakers and the subwoofer setting is set to "YES".

To play this type of software, read the software's instructions carefully and make analog connections.

\* Press the RETURN button to return to the "SPEAKER SETUP" menu.

⊙ When "CHANNEL LEVEL" is selected, use the ▲ and ▼ cursor buttons to select the speaker to be adjusted, then use the ◀ and ▶ cursor buttons to set the level.

**TEST TONE**

- Use the ◀ and ▶ cursor buttons to select off, 2 seconds, 5 seconds or 10 seconds for the test tone, then output the test tone using the procedure described below.

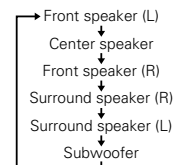

- The volume level output from the front speakers (left and right channels), center speaker, surround speakers (left and right channels) and subwoofer can be adjusted.

- The volume level can be adjusted between 0 and -10 dB in steps of 1 dB.

\* Press the RETURN button to return to the "SPEAKER SETUP" menu.

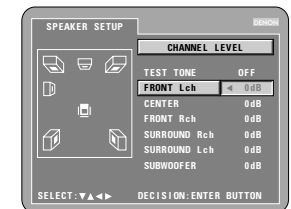
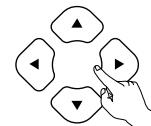
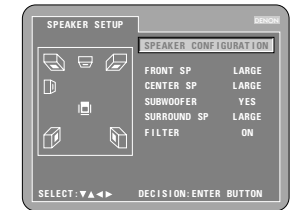
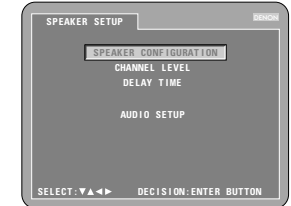
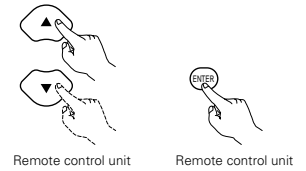

© When "DELAY TIME" is selected

With 5.1-channel surround sound, ideally the distance between the listening position and all the speakers aside from the subwoofer should be the same. The delay time setting can be used to make the sound from the different speakers reach the listening position at the same time.

Use the ▲ and ▼ cursor buttons to select the setting item, then press the ENTER button.

• When "DISTANCE" is selected:

**METERS** (when the ◀ cursor button is pressed):

The unit of distance is set to meters ("m").

**FEET** (when the ▶ cursor button is pressed):

The unit of distance is set to feet ("ft").

• When "FRONT Lch", "FRONT Rch", "CENTER", "SURROUND Lch", "SURROUND Rch", "SUBWOOFER" is selected:

Use the ◀ and ▶ cursor buttons to set the distance from the listening position to the different speakers.

\* The distance can be set within the range of 0 to 60 feet (18 meters).

\* The maximum difference in speaker distance for which adjustment is possible is 15 feet (4.5 meters).

• When "DEFAULT" is selected:

When "DEFAULT" is selected and the ENTER button is pressed, all the items are restored to their factory default settings.

\* When digital connections are made with an AV amplifier, make the speaker settings on the AV amplifier.

For DVD audio discs, the disc's settings are given priority, so the sound may not be produced as set with the above speaker mode setting.

\* Press the RETURN button to return to the "SPEAKER SETUP" menu.

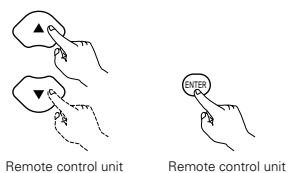

Remote control unit Remote control unit

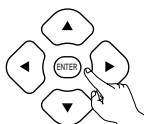
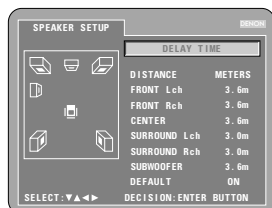

Remote control unit

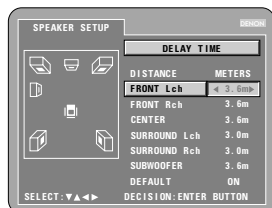
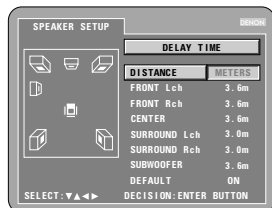

② When "DIGITAL OUT" is selected:

**NORMAL (Factory default)**

When playing DVDs recorded in Dolby Digital or DTS, bitstream signals are output from the digital audio output terminals. When playing DVDs recorded in linear PCM or packed PCM, linear PCM signals are output.

Select "NORMAL" when making digital connections to an AV amplifier with built-in Dolby Digital and DTS decoder.

**PCM**

When playing Dolby Digital/DTS bitstream signals or DVDs recorded in linear PCM or packed PCM, the signals are converted into 48 kHz/16-bit PCM (2-channel) signals and output from the digital outputs. When playing DVDs recorded in PCM, linear PCM signals are output.

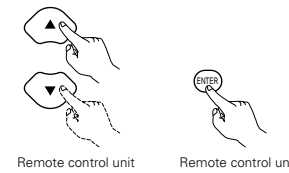

Remote control unit Remote control unit



③ When "LPCM (44.1 kHz / 48 kHz)" is selected:

**OFF (Factory default)**

When playing linear PCM or packed PCM DVDs that are not copyright-protected, for 2-channel PCM audio signals up to 96 kHz, linear PCM signals are output as such without being converted from the digital outputs. (176.2 kHz and 192 kHz signals are converted to 88.2 kHz and 96 kHz, respectively.) PCM signals of 48 kHz/16 bits and lower are output, regardless of whether they are copyright-protected or not.

For DVDs containing multi-channel PCM signals, the digital signals are down-mixed for output into two channels, front left and right. (Only the front left and right channels are output for sources for which down-mixing is prohibited.)

When playing copyright-protected linear PCM or packed PCM DVDs, in consideration of copyrights, no digital signals are output for sources exceeding 48 kHz/16 bits. When playing such sources, either set to "ON" or make analog connections. (See page 9.)

**ON**

Linear PCM and packed PCM signals are converted to 44.1 kHz or 48 kHz and output. (The PCM digital audio output signals are converted to 48 kHz or less in consideration of copyrights.) When making digital connections to an AV amplifier that is not compatible with 96 kHz/88.2 kHz signals, set to "ON".

When playing DVDs recorded in linear PCM or packed PCM and the unit is set to output digital and analog audio signals simultaneously, the analog audio output signals are also converted to 48 kHz or below, so we recommend setting to "OFF" and also making analog connections.



3

④ When "BASS ENHANCER (2 CHANNEL)" is selected:

**OFF (Factory default)**

No sound is produced from the subwoofer.

**ON**

Sound is produced from the subwoofer.

In this case, set the subwoofer to "YES" at the speaker settings.

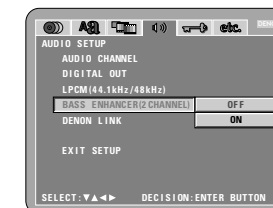

**\* To exit the setup mode**

Use the ▼ cursor button to select "EXIT SETUP", then press the ENTER button. It is also possible to quit by pressing the SETUP button on the remote control unit.

When "RATINGS" is selected

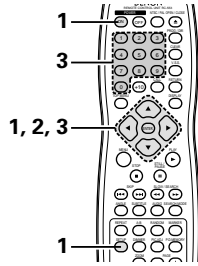

1 See page 12.

Use the ▲ and ▼ cursor buttons to select the desired setting, then press the ENTER button.

**RATING LEVEL**

Use this to restrict playback of adult DVDs you do not want children to view. Note that even with adult DVDs, viewing cannot be restricted unless the restriction level is recorded on the disc.

It is however possible to disable playback of all DVDs.

**PASSWORD**

Use this to change the password.  
The set's password is set to "0000" by default.

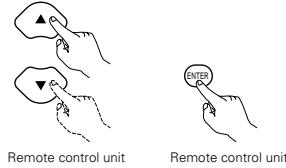

2

Use the ▲ and ▼ cursor buttons to select the desired setting, then press the ENTER button.

① When "RATING LEVEL" is selected:

**0 (LOCK ALL)**

Select this to disable playback of all DVDs.  
Use this for example to disable playback of adult DVDs on which the rating level is not recorded.

**1**

Select this to play only DVDs for children. (Adult and general audience DVDs cannot be played.)

**2 to 7**

Select this to play DVDs for general audiences and children. Adult DVDs cannot be played.

**8 (NO LIMIT) (Factory default)**

Select this to play all DVDs.

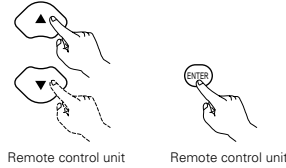

3

Use the number buttons to input a 4-digit password, then press the ENTER button.

\*The set's password is set to "0000" by default.

\*Do not forget the password.

\*The setting cannot be changed without inputting the correct password.

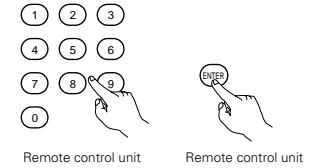

② When "PASSWORD" is selected:

Use the number buttons to input a 4-digit password, then press the ENTER button.

\*Do not forget the password.

\*The setting cannot be changed without inputting the correct password.

\*The set's password is set to "0000" by default.

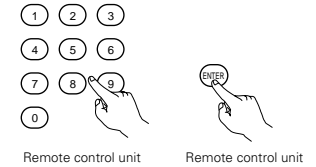

When "OTHER SETUP" is selected

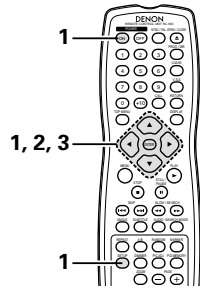

<p><b>1</b> See page 12.</p> <p>Use the ▲ and ▼ cursor buttons to select the desired setting, then press the ENTER button.</p> <p><b>PLAYER MODE</b> The DVD video play mode can be set to play the DVD video contents included on a DVD audio disc.</p> <p><b>CAPTIONS</b> Use this to set whether or not to display the closed captions recorded on DVDs.</p> <p><b>COMPRESSION</b> Use this to set the dynamic range output when playing discs.</p> <p><b>AUTO POWER MODE</b> To save power, DVD-3800's can automatically be set to the standby mode when it is not used for long periods of time.</p> <p><b>SLIDE SHOW</b> The time interval for switching to the next still picture when playing slide shows of still pictures (in JPEG format) can be set.</p>	<p>Remote control unit      Remote control unit</p>
<p><b>3</b></p> <p>Use the ▲ and ▼ cursor buttons to select the desired setting, then press the ENTER button.</p> <p>① When "PLAYER MODE" is selected:</p> <p><b>AUDIO (Factory default)</b> Set this to play the DVD audio signals as such.</p> <p><b>VIDEO</b> Set this to play the DVD video contents included on a DVD audio disc.</p>	<p>Remote control unit      Remote control unit</p>

② When "CAPTIONS" is selected:

**OFF (Factory default)**

Select this when you do not want to display the captions on the screen when playing DVDs containing English captions

**ON**

Select this to display the captions on the screen when playing DVDs containing English captions.



③ When "COMPRESSION" is selected:

**OFF (Factory default)**

Select this for the standard range.

**ON**

Select this to achieve powerful sound even when the volume is low. This setting is suited for watching DVDs late at night with the volume low. (This setting is only valid for DVDs recorded in Dolby Digital.)



**3**

④ When "AUTO POWER MODE" is selected:

**OFF (Factory default)**

The power does not automatically switch to the standby mode.

**ON**

The DVD-3800's power turns off and the standby mode is set if the DVD-3800 remains in the stop mode for approximately 30 minutes.

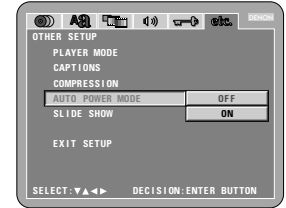

⑤ When "SLIDE SHOW" is selected:

Use the ▲ and ▼ cursor buttons to set the time interval. The time interval can be set within 5 and 15 seconds. (The factory default setting is 5 seconds.)



**\*To exit the setup mode**

Use the ▼ cursor button to select "EXIT SETUP", then press the ENTER button. It is also possible to quit by pressing the SETUP button on the remote control unit.

**NOTES:**

- An English caption decoder is required to display English captions.
- DVDs with caption signals are indicated by the , , , mark.  
English captions cannot be displayed when playing DVDs which do not contain caption signals.
- The characters in which the captions are displayed (capital letters, small letters, italics, etc.) depend on the DVD and cannot be selected with the DVD-3800.

# 9 PLAYBACK

## (1) Playback

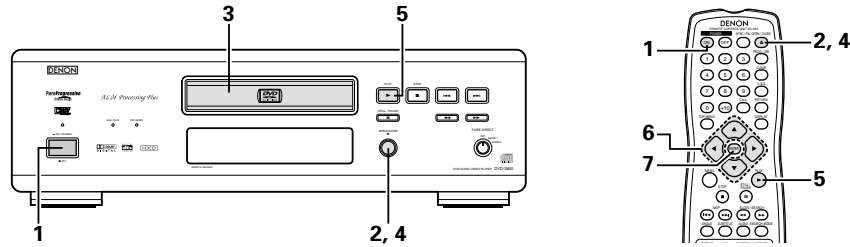

<p><b>1</b> Turn on the power.</p> <ul style="list-style-type: none"> <li>Press the power button, the power indicator lights and the power turn on.</li> <li>When standby mode, press the POWER ON button of remote control unit.</li> </ul>	<p>Main unit Remote control unit</p>													
<p><b>2</b> Press the OPEN/CLOSE button to open the disc tray.</p>	<p>Main unit Remote control unit</p>													
<p><b>3</b> Set the disc in the disc tray.</p>														
<p><b>4</b> Press the OPEN/CLOSE button.</p> <ul style="list-style-type: none"> <li>For many interactive DVDs and video CDs with playback control, a menu screen appears. In this case use the procedure in step 6 to select the desired item.</li> <li>*Interactive DVDs are DVDs including multiple angles, stories, etc.</li> </ul>	<p>Main unit Remote control unit</p> <p>Example: For DVDs with menu screens</p> <table border="1"> <tr><th colspan="2">TOP MENU</th></tr> <tr><td>Apple</td><td>Banana</td></tr> <tr><td>Orange</td><td>Strawberry</td></tr> <tr><td>Peach</td><td>Pineapple</td></tr> </table> <p>Example: For video CDs with playback control</p> <table border="1"> <tr><td>1. Opening</td></tr> <tr><td>2. 1st movement</td></tr> <tr><td>3. 2nd movement</td></tr> <tr><td>4. 3rd movement</td></tr> <tr><td>5. Ending</td></tr> </table>	TOP MENU		Apple	Banana	Orange	Strawberry	Peach	Pineapple	1. Opening	2. 1st movement	3. 2nd movement	4. 3rd movement	5. Ending
TOP MENU														
Apple	Banana													
Orange	Strawberry													
Peach	Pineapple													
1. Opening														
2. 1st movement														
3. 2nd movement														
4. 3rd movement														
5. Ending														

<p><b>5</b> Press the PLAY button.</p>	<p>Main unit Remote control unit</p>								
<p><b>6</b> Use the cursor buttons (▲, ▼, ◀ and ▶) to select the desired item.</p> <ul style="list-style-type: none"> <li>For some discs there is a second menu screen. If so, press the ►► button to display the next menu screen. (See the disc's jacket.)</li> <li>*The cursor buttons (▲, ▼, ◀ and ▶) do not work for video CDs. Use the number buttons to select the desired item.</li> </ul>	<p>Remote control unit</p>								
<p><b>7</b> Press the ENTER button.</p> <ul style="list-style-type: none"> <li>The desired item is selected and playback starts.</li> <li>You can return to the menu screen by pressing the TOP MENU/MENU button while the DVD is playing, though this depends on the disc.</li> <li>Press the RETURN button during playback of a video CD to return to the menu screen.</li> </ul>	<p>Remote control unit</p> <p>Example: When "Apple" is selected</p> <table border="1"> <tr><th colspan="2">TOP MENU</th></tr> <tr><td>Apple</td><td>Banana</td></tr> <tr><td>Orange</td><td>Strawberry</td></tr> <tr><td>Peach</td><td>Pineapple</td></tr> </table> <p>→ Apple</p>	TOP MENU		Apple	Banana	Orange	Strawberry	Peach	Pineapple
TOP MENU									
Apple	Banana								
Orange	Strawberry								
Peach	Pineapple								

**NOTES:**

- If appears on the TV screen while buttons are being operated, that operation is not possible on the DVD-3800 or with that disc.
- Do not place more than one disc in the disc tray.
- The disc keeps turning while the menu screen is displayed on the TV screen.
- Set the disc in the disc guide.

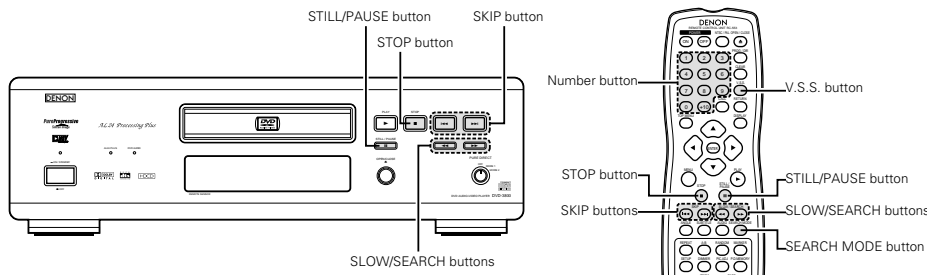

## (2) Stopping Playback

During playback, press the STOP button on the main unit or the remote control unit, playback stops and wall paper is displayed.

Resume play memory function

- With the DVD-3800, when the STOP button is pressed, that position is stored in the memory. At this time, "▶" flashes on the display. (DVD only)
- When the PLAY button is pressed after pressing the STOP button, playback resumes from the position at which it was stopped. (DVD only)
- The resume play memory function is canceled if the disc tray is opened or the STOP button is pressed a second time. (DVD only)
- After 30 minutes in the stop mode, the DVD-3800's power automatically turns off and the standby mode is set. (Auto Power Off)
- If you do not want to continue playing the disc, to save electricity either press the POWER button on the main to turn the power off or press the POWER OFF button on the remote control unit to set the power to the standby mode.

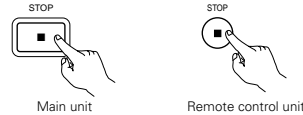

\*The resume play memory function only works for discs for which the elapsed time is shown on the display during playback.

## (3) Playing Still Pictures (Pausing)

During playback, press the STILL/PAUSE button on the main unit or the remote control unit.

- Press the PLAY button to resume normal playback.

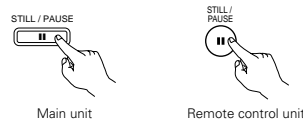

## (4) Forward/Reverse Searching

During playback, press one of the SLOW/SEARCH buttons on the main unit or the remote control unit.

◀◀ : Reverse direction  
▶▶ : Forward direction

- When pressed again, the search speed increases (in four steps).
- Variable in 4 steps for CDs, 7 steps for DVD audio (movie part), DVD video and video CD discs.
- Press the PLAY button to resume normal playback.

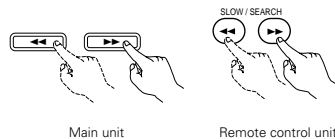

**NOTE:**  
• In some cases the menu screen may reappear when one of the SLOW/SEARCH buttons is pressed during menu playback on a video CD.

## (5) Skipping to the Beginning of Chapters or Tracks

During playback, press one of the skip buttons on the main unit or the remote control unit.

◀◀ : Reverse direction  
▶▶ : Forward direction

- A number of chapters or tracks equal to the number of times the button is pressed is skipped.
- When the skip back button is pressed once, the pickup returns to the beginning of the currently playing chapter or track.

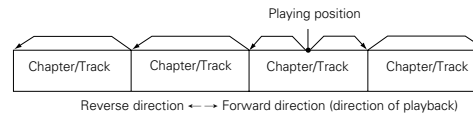

### Cueing using the number buttons

Press the SEARCH MODE button during playback.

- The search mode switches each time the button is pressed.

For DVD audio discs : Group → Track → (Group) →  
For DVD video discs : Title → Chapter → (Title) →  
For CDs and video CDs : Track only

- \*The search mode set by pressing the SEARCH MODE button is stored in the memory until the button is pressed again. However, the search mode returns to the default mode when the power is turned off.
- Use the number buttons to input the number to be played.

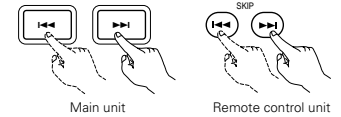

**NOTE:**

- In some cases the menu screen may reappear when one of the SKIP buttons is pressed during menu playback on a video CD.

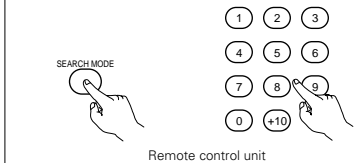

**NOTE:**

- Some DVD audio, DVD video and video CD discs do not operate as described in this manual due to the intentions of the discs' producers.

## (6) Playing Frame by Frame (for DVDs and video CDs only)

During playback, press the STILL/PAUSE button on the main unit or the remote control unit.

- The picture moves forward one frame each time the button is pressed.
- Press the PLAY button to resume normal playback.
- With DVD audio discs, forward frame-by-frame skipping is only possible for the video part.

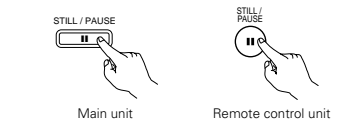

## (7) Slow Playback (for DVDs and video CDs only)

In the still mode, press one of the SLOW/SEARCH buttons on the main unit or the remote control unit.

◀◀ : Reverse direction  
▶▶ : Forward direction

- When pressed again, the slow play speed increases. For video CDs there are three steps.
- Press the PLAY button to resume normal playback.
- If the STILL/PAUSE button is pressed when playing a disc in the slow play mode in the reverse direction, press the SLOW/SEARCH button again.
- With DVD audio discs, the forward slow play function can only be used with the video part.

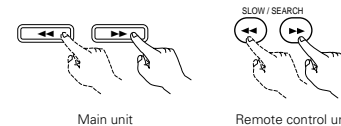

**NOTE:**

- Reverse slow play is not possible on video CDs.

**(8) Using the V.S.S. (Virtual Surround Sound) function (only for DVDs)**

- Using the V.S.S. (Virtual Surround Sound) function gives the sound a sense of expansion and allows you to achieve surround effects even when only front speakers (left and right) are used. For discs with surround signals, the V.S.S. function not only gives the sound expansion, it also makes it seem as if sound is coming from the sides, even though there are no speakers there.

During playback, press the V.S.S. button on the remote control unit.	
--	---

**NOTES:**

- This function only works with DVDs containing two or more channels of Dolby Digital signals.
- The V.S.S. function does not work at the time of multi-channel setting. Set "AUDIO CHANNEL" under "AUDIO SETUP" at "SETUP" to "2 CHANNEL".
- Note that for some discs the effect will be weak or there will be no effect.
- For some discs the sound may be distorted. If so turn the V.S.S. function off.
- Turn off other surround functions (the TV's surround mode, etc.).
- The effect is best when listening at a distance from the TV equal to 3 to 4 times the distance of the left and right speakers (distance A).

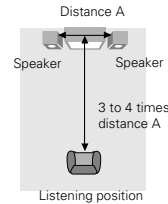



**(9) Selecting the still image**

- During playback, press the PAGE + or PAGE - button on the remote control unit.
- For DVD audio discs with still images, the desired image can be selected.
  - On some discs the image cannot be selected due to the intentions of the discs' producers.



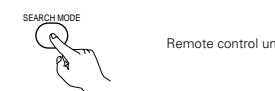
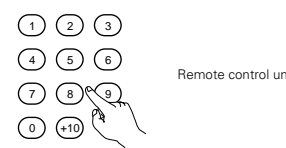

**(10) Playing bonus groups**

<b>1</b>	In the stop mode, press the SEARCH MODE button on the remote control unit to set the search mode to "GROUP".	
<b>2</b>	Use the number buttons to input the bonus group number.	
<b>3</b>	Use the number buttons on the remote control unit to input the password (4 digits), then press the ENTER button. <ul style="list-style-type: none"> <li>• Playback starts from the first track in the specified group.</li> </ul>	
<ul style="list-style-type: none"> <li>• In some cases the password must be input at the menu screen. In these cases, follow the instructions on the screen.</li> <li>• Once the password is input, the disc can be played as many times as you want until it is removed.</li> <li>• If you make a mistake when inputting the password, press the CLEAR button on the remote control unit.</li> </ul>		

**10 USING THE PURE DIRECT MODE**

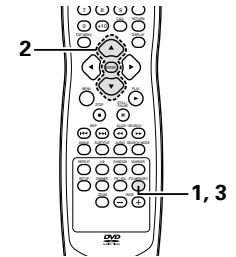
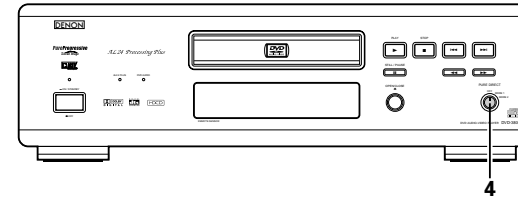
- In the pure direct mode, only analog audio signals (no video signals, etc.) are output, thereby achieving high quality sound.

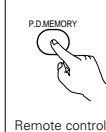
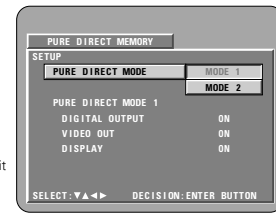
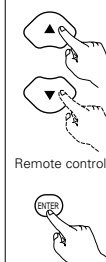
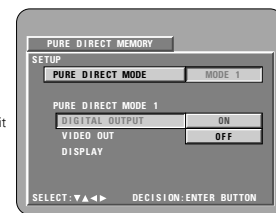
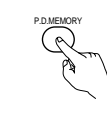

<b>1</b>	Press the P.D.MEMORY button on the remote control unit. <ul style="list-style-type: none"> <li>• The output status of the video signals, etc., can be stored at MODE 1 and MODE 2 as desired.</li> </ul>	 
<b>2</b>	Use the ▲ and ▼ cursor buttons to select the mode, then press the ENTER button. <p><b>DIGITAL OUTPUT</b></p> ON: Digital audio signals are output. OFF: Digital audio signals are not output. <p><b>VIDEO OUT</b></p> ON: Video signals are output. OFF: Video signals are not output. <p><b>DISPLAY</b></p> ON: It is indicate in Display of the main unit. OFF: It is not indicate in Display of the main unit.	 
<b>3</b>	Press the P.D.MEMORY button on the remote control unit. <ul style="list-style-type: none"> <li>• All of the settings are stored in the memory.</li> </ul>	
<b>4</b>	Switch the PURE DIRECT switch on the main unit.                 OFF: All signals are output normally. MODE 1: The settings stored for MODE 1 are used. The factory default settings are: "DIGITAL OUT": "ON" "VIDEO OUT": "ON" "DISPLAY": "ON" MODE 2: The settings stored for MODE 2 are used. The factory default settings are: "DIGITAL OUT": "ON" "VIDEO OUT": "ON" "DISPLAY": "ON"	

# 11 ADJUSTING THE PICTURE QUALITY

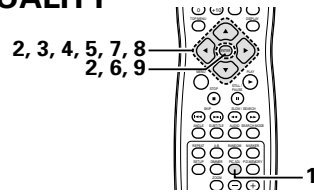

1	<p>Press the P.ADJ button during playback.</p>	<p>Remote control unit</p>
2	<p>Use the ◀ and ▶ cursor buttons to select the picture memory, then press the ENTER button.</p> <ul style="list-style-type: none"> <li>The display switches as follows: STD (STANDARD) ↔ M1 (MEMORY 1) ↔ M2 ↔ M3 ↔ M4 ↔ M5</li> </ul> <p><b>STD (Factory default)</b> When this is selected, both the picture quality and function are reset to normal.</p> <p><b>M1 to M5</b> Picture quality settings you have adjusted can be stored here.</p>	
3	<p>Select the item to change using ◀ and ▶ buttons.</p> <p><b>ADJUST MODE</b> </p> <ul style="list-style-type: none"> <li>The contrast, brightness, sharpness and color (HUE) can be adjusted.</li> <li>Perform steps 4 and 5 to adjust the picture quality (ADJUST MODE).</li> </ul> <p><b>GAMMA (-6 ~ +6)</b></p> <ul style="list-style-type: none"> <li>Select this if dark portions of the picture are too dark or bright portions are too bright.</li> <li>Perform steps 7 and 8 to adjust the gamma correction (GAMMA).</li> </ul>	
4	<p>Press the ▼ cursor button to select the adjust mode, then use the ◀ and ▶ cursor buttons to select the image quality adjustment item.</p> <p><b>CONTRAST</b>  (-6 ~ +6) Adjusts the contrast of the image.</p> <p><b>BRIGHTNESS</b>  (0 ~ +12) Adjusts the picture's brightness.</p> <p><b>SHARPNESS</b>  (-6 ~ +6) Adjusts the sharpness of the picture.</p> <p><b>HUE</b>  (-6 ~ +6) Adjusts the balance of the green and red. (This does not affect Progressive Scan images.)</p>	

5	<p>Use the ▲ and ▼ cursor buttons to set the adjustment value.</p>	<p>Remote control unit</p>
6	<p>Press the ENTER button.</p> <ul style="list-style-type: none"> <li>All the adjustments are stored in the memory.</li> </ul>	<p>Remote control unit</p>
7	<p>Use the ◀ and ▶ cursor buttons to select the point to be set.</p>	<p>Remote control unit</p>
8	<p>Use the ▲ and ▼ cursor buttons to adjust the brightness level of the selected point.</p> <p>(See "Reference" on page 25.)</p> <ul style="list-style-type: none"> <li>The level decreases (the picture gets darker) when the ▼ cursor button is pressed and increases (the picture gets brighter) when the ▲ cursor button is pressed.</li> <li>Values from 16 to 235 can be set. It is not possible to set in such a way that the level of dark sections exceeds that of bright sections.</li> </ul> <p><b>NOTE:</b></p> <ul style="list-style-type: none"> <li>When the CLEAR button is pressed during gamma correction, all the setting points are set back to the standard level.</li> <li>Progressive images only effective for the first, third and fifth points from the left.</li> </ul>	<p>Remote control unit</p>
9	<p>Press the ENTER button.</p> <ul style="list-style-type: none"> <li>All the adjustments are stored in the memory.</li> </ul>	<p>Remote control unit</p>
<p><b>*To exit the picture adjust mode</b> Press the PICTURE ADJUST button.</p>		



**REFERENCE:**

(1) On the gamma correction display, the horizontal axis indicates the brightness level of the image as recorded on the disc, while the vertical axis indicates the brightness level of the image when output from the set.

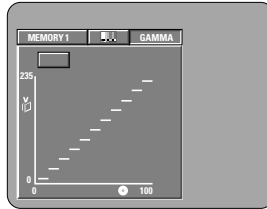

(2) When a bright point on the disc side is adjusted to "dark" on the output side as shown in the diagram at the right, normally the details of bright sections that are hard to see become easier to see.

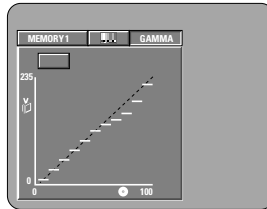

(3) When a bright point on the disc side is adjusted to "bright" on the output side as shown in the diagram at the right, normally the details of dark sections that are hard to see become clearer.

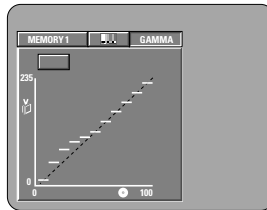

**12 USING THE ON-SCREEN DISPLAY**

■ Use this function to display and change information on the disc (titles, chapters, time, etc.)

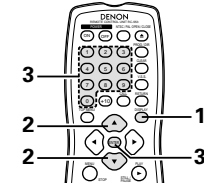

In the play mode, press the DISPLAY button.

- The On-Screen Display appears.
- The picture on the TV screen switches each time the button is pressed.
- The items displayed differ from disc to disc.

**Example: For DVD audio discs**

- Normal playback screen
- Disc information screen
- GROUP 01/02 TRACK 01/10  
GROUP ELAPSED 0:00:01
- GROUP REMAIN 0:57:59
- TRACK ELAPSED 0:00:01
- TRACK REMAIN 0:05:59
- Disc information screen
- AUDIO 1/1 : LPCM 2 ch/ 96 kHz/24BIT

**Example: For DVD video discs**

- Normal playback screen
- Disc information screen
- TITLE 01/10 CHAPTER 01/10  
TITLE ELAPSED 00:00:01
- TITLE REMAIN 01:10:59
- CHAPTER ELAPSED 00:00:01
- CHAPTER REMAIN 00:40:59
- Disc information screen
- AUDIO 1/2 : DOLBY D3/2.1 ENGLISH  
SUBTITLE OFF

**Example: For video and music CDs**

- Normal playback screen
- Disc information screen
- TRACK 01/10  
SINGLE ELAPSED 26:11
- SINGLE REMAIN 03:17
- TOTAL ELAPSED 06:15
- TOTAL REMAIN 32:05

**1**

Use the ▲ and ▼ cursor buttons to select the item you wish to change.

- The selected item is displayed with a yellow frame.

**2**

- ① For DVD audio discs  
The elapsed time, etc., of groups and tracks can be selected.
- ② For DVD video discs  
The elapsed time, etc., of titles and chapters can be selected.
- ③ For video and music CDs  
The elapsed time, etc., of tracks can be selected.

**3**

- ① Changing the elapsed time  
Input using the number buttons, then press the ENTER button.  
Example: For 1 minute 26 seconds → "00126"
- ② Changing the title, track or chapter
  - For DVDs  
Input using the number buttons, then press the ENTER button.  
(For some discs it is not possible to change the title or chapter.)
  - For video and music CDs  
Input using the number buttons. Playback starts from that track.

### 13 PLAYING REPEATEDLY

■ Use this function to play your favorite audio or video sections repeatedly.

#### Playing Repeatedly (Repeat Playback)

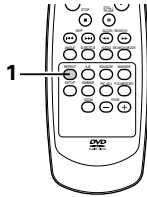

In the play mode, press the REPEAT button.

- The display on the TV screen switches each time the button is pressed, and the corresponding repeat play or stop mode is set.

Remote control unit

	① For DVD audio discs	② For DVD video discs	③ For video and music CDs
1	• Normal playback	• Normal playback	• Normal playback
	• Track repeated	• Chapter repeated	• Track repeated
	TRACK REPEAT	CHAPTER REPEAT	TRACK REPEAT
	• Group repeated	• Title repeated	• Entire disc repeated
	GROUP REPEAT	TITLE REPEAT	DISC REPEAT
	• Repeat playback cancelled	• Repeat playback cancelled	• Repeat playback cancelled
	REPEAT OFF	REPEAT OFF	REPEAT OFF

\*To return to normal playback:  
Return to normal playback by pressing the button REPEAT button until "REPEAT OFF" appears on the TV screen.

#### Playing a Certain Section Repeatedly (A-B Repeat Playback)

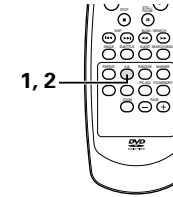

1	During playback, press the A-B button.	<ul style="list-style-type: none"> <li>This sets start point A.</li> </ul>	<p>Remote control unit</p>
	Press the A-B button again.	<ul style="list-style-type: none"> <li>This sets end point B, and repeat playback of the A-B section starts.</li> </ul>	<p>Remote control unit</p>
<p>*To return to normal playback: Press the A-B button until "A TO B CANCELED" appears on the TV screen.</p>			

**NOTES:**

- Repeat playback may not work for some DVDs.
- The repeat playback and A-B repeat playback functions will not work for DVDs and video CDs for which the elapsed time is not shown on the display during playback.
- In some cases, subtitles may not be displayed near the A and B points during A-B repeat playback.

## 14 PLAYING TRACKS IN THE DESIRED ORDER

- Use this function with video and music CDs to play the tracks in the desired order. This function does not affect with DVD.

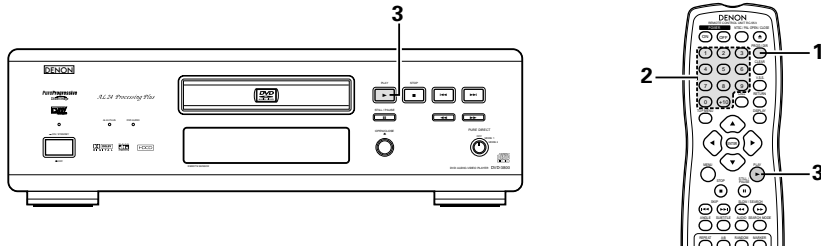

<p><b>1</b></p> <p>In the stop mode, press the PROG/DIR button once.</p> <ul style="list-style-type: none"> <li>• The program selection screen appears.</li> </ul>	<p>Remote control unit</p>
<p><b>2</b></p> <p>Use the number buttons to select the track number you want to program.</p> <p><b>EX: To program track 5 and track 12:</b></p>	<p>Remote control unit</p>
<p><b>3</b></p> <p>Press the PLAY button.</p> <ul style="list-style-type: none"> <li>• Playback of the tracks in the programmed order begins.</li> </ul>	<p>Main unit      Remote control unit</p>
<p>*To return to normal playback: Press the STOP button to stop programmed playback, then press the PROG/DIR button. Now press the PLAY button to start normal playback from the beginning of the disc.</p> <p>*To clear tracks from the program: Press the STOP button. The program play screen appears. Press the CLEAR button to clear the last track in the program.</p> <p>*To clear the entire program: The entire program is cleared when the power is turned off or the disc is ejected. Also, when the STOP button is pressed to stop programmed playback and the PROG button is pressed, the entire program is cleared.</p> <p>*To check the programmed contents, press the CALL button. The programmed contents are displayed step by step.</p> <p>*Up to 20 tracks can be programmed.</p>	

## 15 PLAYING TRACKS IN THE RANDOM ORDER

- Use this function with video and music CDs to play the tracks in random order. This function does not affect with DVD.

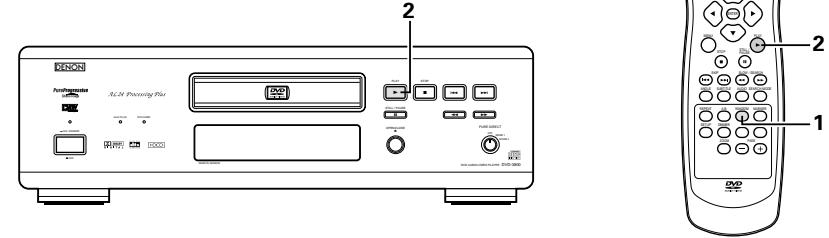

<p><b>1</b></p> <p>In the stop mode, press the RANDOM button.</p> <ul style="list-style-type: none"> <li>• The random play screen appears.</li> </ul>	<p>Remote control unit</p>
<p><b>2</b></p> <p>Press the PLAY button.</p> <ul style="list-style-type: none"> <li>• The tracks start playing in random order.</li> </ul>	<p>Main unit      Remote control unit</p>
<p>*To return to normal playback: Press the STOP button to stop random playback, then press the RANDOM button once.</p>	

# 16 MP3 PLAYBACK

## Listening to MP3 CD, CD-Rs and CD-RWs

There are many music distribution sites on the internet from which music files in MP3 format can be downloaded. Music downloaded as instructed on the site and written onto a CD-R/RW disc can be played on the DVD-3800.

If music recorded on commercially available music CDs is converted on a computer into MP3 files using an MP3 encoder (conversion software), the data on a 12 cm CD is reduced into about 1/10 the amount of the original data. Thus, when written in MP3 format, the data of about 10 music CDs can fit onto a single CD-R/RW disc. A single CD-R/RW disc can contain over 100 tracks.

\*Values when 5-minute tracks are converted with a standard bit rate of 128 kbps into MP3 files and using a CD-R/RW disc with a capacity of 650 MB.

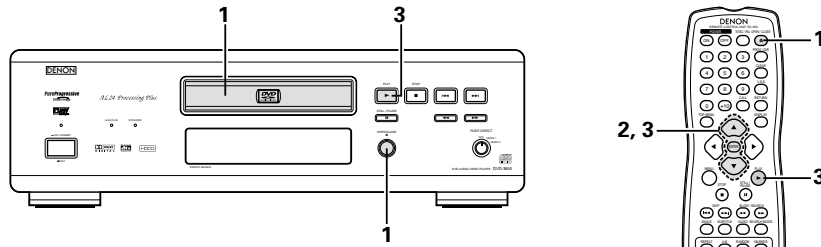

<b>1</b>	<p>Load the CD-R/RW disc on which the MP3 format music files have been written into the DVD-3800. (See page 12.)</p> <ul style="list-style-type: none"> <li>When the disc is loaded in the DVD-3800, the disc information screen appears.</li> <li>If there are multiple folders, proceed to step 2.</li> <li>If there are no folders on the disc, proceed to step 3.</li> </ul>	<p>OPEN/CLOSE</p> <p>Main unit</p> <p>OPEN/CLOSE</p> <p>Remote control unit</p>
<b>2</b>	<p>Use the ▲ and ▼ cursor buttons to select the folder containing the file(s) you want to play, then press the ENTER button.</p> <ul style="list-style-type: none"> <li>If there are multiple folders, proceed to step 2.</li> </ul> <p><b>*To change the folder</b> Use the ▲ and ▼ cursor buttons to select "ROOT" at the upper right of the screen, then press the ENTER button. The screen in step 1 reappears. Select the desired folder.</p>	<p>Remote control unit</p> <p>Remote control unit</p>

Use the ▲ and ▼ cursor buttons to select the MP3 file you want to play, then press the PLAY button or ENTER button.

- Playback starts.

\*The display can be switched between the single elapsed time and the single remaining time by pressing the DISPLAY button.

\*Programmed playback is not possible with MP3 discs.

**\*To change the MP3 file**  
Press the STOP button, then use the ▲ and ▼ cursor buttons to reselect the desired MP3 file.

**\*To set the random play mode**  
In the stop mode, press the RANDOM button. Then press the PLAY button or ENTER button.

**\*To set the repeat mode**  
The repeat mode changes each time the REPEAT button is pressed.  
FOLDER → TRACK REPEAT → FOLDER REPEAT

**\*To return to the initial disc information screen**  
Press the STOP button, use the ▲ cursor button to select "ROOT" at the upper right of the screen, then press the ENTER button. The screen in step 1 reappears.

Remote control unit

Main unit

Remote control unit

**NOTES:**

- The DVD-3800 is compatible with the "MPEG-1 Audio Layer 3" standards (sampling frequency of 32, 44.1 or 48 kHz). It is not compatible with such other standards as "MPEG-2 Audio Layer 3", "MPEG-2.5 Audio Layer 3", MP1, MP2, etc.
- It may not be possible to play some CD-R/RW discs due to disc properties, dirt, warping, etc.
- The digital signals output when playing MP3 files are MP3 signals converted into PCM, regardless of whether the audio output presetting is set to "normal" or "PCM". The signals are output with the same sampling frequency as that of the music source.
- In general, the higher an MP3 file's bit rate, the better the sound quality. On the DVD-3800, we recommend using MP3 files recorded with bit rates of 128 kbps or greater.
- MP3 files may not be played in the expected order, since the writing software may change the position of the folders and the order of the files when writing them on the CD-R/RW.
- Programmed playback is not possible with MP3 discs.
- When writing MP3 files on CD-R/RW discs, select "ISO9660 level 1" as the writing software format. This may not be possible with some types of writing software. For details, refer to the writing software's usage instructions.
- With the DVD-3800 it is possible to display folder names and file names on the screen like titles. The DVD-3800 can display up to 8 characters, consisting of numbers, capital letters, and the "\_" (underscore) mark.
- If recorded in a format other than "ISO9660 level 1", normal display and playback may not be possible. In addition, folder and file names including other symbols will not be displayed properly.
- Be sure to add the extension ".MP3" to MP3 files. Files cannot be played if they have any extension other than ".MP3" or if they have no extension. (with Macintosh computers, MP3 files can be played by adding the extension ".MP3" after the file name consisting of up to 8 capital or numbers and recording the files on the CD-R/RW.)
- Do not apply stickers, tape, etc., to either the label side or the signal side of CD-R/RW discs. If adhesive gets on the surface of a disc, the disc may get stuck inside the DVD-3800 and be impossible to eject.
- The DVD-3800 is not compatible with packet write software.
- The DVD-3800 is not compatible with ID3-Tag.
- The DVD-3800 is not compatible with play lists.
- Do not play CD-R/RW discs containing any files other than music CD files (in CDA format), MP3 and JPEG files. Doing so may result in malfunction or damage, depending on the type of file.

## 17 PLAYING STILL PICTURE FILES (JPEG FORMAT)

■ JPEG files stored on Kodak picture CDs, CD-Rs and CD-RWs can be played as a slide show and enjoyed on the DVD-3800.

### Playing picture CDs

■ Kodak picture CDs can be played on the DVD-3800.  
When a picture CD is played, the photographs on the picture CD can be displayed on a TV.  
("Picture CD" is a service by which photographs taken on conventional silver film cameras are converted into digital data and written on CDs. For details on Picture CD, contact a store that offers Kodak development services.)

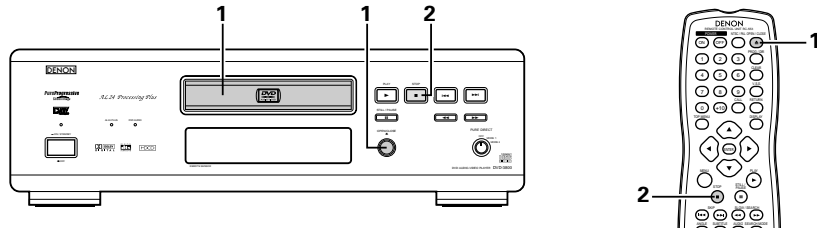

<b>1</b>	<p>Load the picture CD into the DVD-3800.</p> <ul style="list-style-type: none"> <li>When the disc is loaded, a slide show of the still pictures begins automatically.</li> <li>The slide show continues until the STOP button is pressed.</li> </ul>	<p style="text-align: center;">Main unit                      Remote control unit</p>
<b>2</b>	<p>Press the STOP button.</p> <ul style="list-style-type: none"> <li>The slide show of the picture CD stops.</li> </ul>	<p style="text-align: center;">Main unit                      Remote control unit</p>

### Playing still pictures stored on CD-Rs/RWs

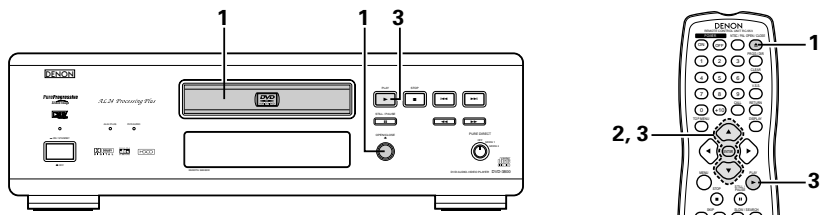

<b>1</b>	<p>Load the CD-R/RW on which the still pictures have been written into the DVD-3800.</p> <ul style="list-style-type: none"> <li>When the disc is loaded in the DVD-3800, the disc information screen appears.</li> <li>If there are multiple folders proceed to step 2.</li> <li>If there are no folders on the disc, proceed to step 3.</li> </ul>	
----------	---	--

<b>2</b>	<p>Use the ▲ and ▼ cursor buttons to select the folder containing the file(s) you want to play, then press the ENTER button.</p> <p><b>*To change the folder</b> Use the ▲ cursor button to select "ROOT" at the upper right of the screen, then press the ENTER button. The screen in step 1 reappears. Select the desired folder.</p>	<p style="text-align: center;">Remote control unit</p> <p style="text-align: center;">Remote control unit</p>
<b>3</b>	<p>Use the ▲ and ▼ cursor buttons on the remote control unit to select the still picture file from which you want to start the slide show, then press the PLAY button or the ENTER button on the remote control unit.</p> <ul style="list-style-type: none"> <li>The slide show starts.</li> <li>Only the still picture files in the selected folder are played.</li> </ul> <p><b>*Once all the still picture files in the folder have been played, the disc information screen reappears.</b></p>	<p style="text-align: center;">Remote control unit</p> <p style="text-align: center;">Main unit</p> <p style="text-align: center;">Remote control unit</p>

- \*To view several of the still pictures stored on the disc at once:
  - Press the MENU button to display up to 9 still pictures at once.
  - To select and view a still picture (to start the slide show from a specific still picture), use the cursor buttons (▼, ▲, ◀ and ▶) to select the desired still picture, then press the ENTER button.
- \*To temporarily stop the slide show:
  - Press the PAUSE button.
  - To resume the slide show, press the PLAY button.
- \*To cue a still picture you want to view (from which you want to start the slide show):
  - During the slide show, press one of the SKIP (◀◀, ▶▶) buttons. Press the SKIP ◀◀ button to cue back to the previous still picture, the SKIP ▶▶ button to cue ahead to the next still picture.
- \*Flipping and rotating still pictures:
  - Use the cursor buttons (▼, ▲, ◀ and ▶) to flip the still picture.
    - ▲ cursor button: The currently displayed still picture is flipped vertically.
    - ▼ cursor button: The currently displayed still picture is flipped horizontally.
    - ◀ cursor button: The currently displayed still picture is rotate 90° counterclockwise.
    - ▶ cursor button: The currently displayed still picture is rotate 90° clockwise.
- \*Play the image in the zoom mode.
  - When the ZOOM button is pressed while playing a JPEG image ("ZOOM ON" is displayed on the screen at this time) zoom in and zoom out using the search keys. (◀◀: zoom out, ▶▶: zoom in)
  - When the image is zoomed, use the cursor buttons (▼, ▲, ◀ and ▶) to move the zoomed picture.
  - Continuous playback (SLIDE SHOW) is not possible in the zoom mode.
- \*The way of switching to the next image during continuous JPEG image playback (SLIDE SHOW) can be selected.
  - Press the V.S.S. button on the remote control unit.
  - Select from SLIDE SHOW MODE 1 to MODE 11, RAND and NONE.

**Special play modes for MP3 and JPEG files**

Use the ◀ and ▶ cursor buttons to select the play mode, the ▲ and ▼ cursor buttons to select the special play mode.

- FOLDER (the MP3 and JPEG files in the folder are played in order starting from the selected file)
- FOLDER REPEAT (all the MP3 and JPEG files in the folder are played repeatedly starting from the selected file)
- DISC (all the MP3 and JPEG files on the disc are played in order starting from the selected file)
- DISC REPEAT (all the MP3 and JPEG files on the disc are played repeatedly starting from the selected file)
- RANDOM ON (all the MP3 and JPEG files in the folder are played in random order starting from the selected file)
- JPEG PLAY1 (the JPEG files only are played in order starting from the selected JPEG file, and during this time the MP3 files in the folder are played in order starting from the first MP3 file)
- JPEG PLAY2 (the MP3 files only are played in order starting from the selected MP3 file, and during this time the JPEG files in the folder are played in order starting from the first JPEG file)
- TRACK REPEAT (the select MP3 or JPEG file is played repeatedly)

**NOTES:**

- The DVD-3800 is compatible with image data stored in JPEG format, but Denon does not guarantee that all image data stored in JPEG format can be viewed.
- Pictures with resolutions of up to 2048 x 1536 pixels can be displayed.
- It may not be possible to play some CD-Rs/RWs due to disc properties, dirt, scratches, etc.
- When storing JPEG files on the CD-R/RW, set the writing program to store the files in the "ISO9660 level 1" format.
- Be sure to give JPEG files the extension ".JPG" and ".JPE". Files with other extensions or with no extensions cannot be viewed on the DVD-3800.
- Do not apply stickers, tape, etc., to either the label side or the signal side of CD-R/RW discs. If adhesive gets on the surface of a disc, the disc may get stuck inside the DVD-3800 and be impossible to eject.
- Do not play CD-R/RW discs containing any files other than music CD files (in CDA format), MP3 and JPEG files. Doing so may result in malfunction or damage, depending on the type of file.
- JPEG files written using Macintosh computers cannot be played.

**18 USING THE MULTIPLE AUDIO, SUBTITLE AND ANGLE FUNCTIONS**

**Switching the Audio Language (Multiple Audio Function)**

- With DVDs containing multiple audio language signals, the audio language can be switched during playback.

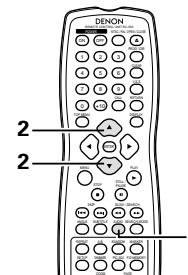

<b>1</b>	<p>During playback, press the AUDIO button.</p> <ul style="list-style-type: none"> <li>• The current audio language number is displayed.</li> </ul>	<p>Remote control unit</p>
<b>2</b>	<p>Use the ▲ and ▼ cursor buttons to select the desired language.</p> <ul style="list-style-type: none"> <li>• The display turns off when the AUDIO button is pressed.</li> </ul>	<p>Remote control unit</p>

**NOTES:**

- With some discs it is not possible to change the audio language during playback. In such cases, select from the DVD menu. (See page 32.)
- If the desired language is not set after pressing the ▲ and ▼ cursor buttons several times, the disc does not include that language.
- The language selected in the default settings (see page 13) is set when the power is turned on and when the disc is replaced.

### Switching the Subtitle Language (Multiple Subtitle Function)

■ With DVDs containing multiple subtitle language signals, the subtitle language can be switched during playback.

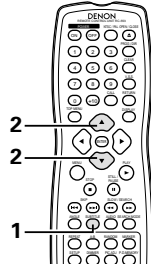

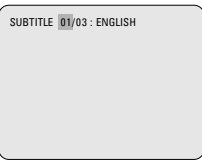
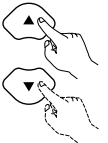
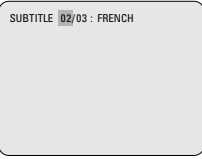
1	<p>During playback, press the SUBTITLE button.</p> <ul style="list-style-type: none"> <li>The current subtitle language number is displayed.</li> </ul>	 <p>Remote control unit</p> 
2	<p>Use the ▲ and ▼ cursor buttons to select the desired language.</p> <ul style="list-style-type: none"> <li>The display turns off when the SUBTITLE button is pressed.</li> </ul>	 <p>Remote control unit</p> 

**NOTES:**

- If the desired language is not set after pressing the ▲ and ▼ cursor buttons several times, the disc does not include that language.
- The subtitle language set with the default settings (see page 14) is set when the power is turned on and when the disc is replaced. If that language is not included on the disc, the disc's default language is set.
- When the subtitle language is changed, several seconds may be required for the new language to appear.
- When a disc supporting the closed caption is played, the subtitle and the closed caption may overlap each other on the TV monitor. In this case, turn the subtitle off.

### Switching the Angle (Multiple Angle Function)

■ With DVDs containing multiple angle signals, the angle can be switched during playback.

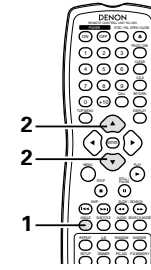

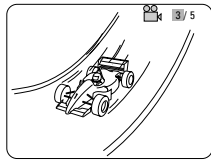
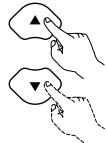
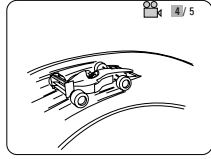
1	<p>During playback, press the ANGLE button.</p> <ul style="list-style-type: none"> <li>The current angle number is displayed.</li> </ul>	 <p>Remote control unit</p> 
2	<p>Use the ▲ and ▼ cursor buttons to select the desired angle.</p> <ul style="list-style-type: none"> <li>The display turns off when the ANGLE button is pressed.</li> </ul>	 <p>Remote control unit</p> 

**NOTES:**



- The multiple angle function only works with discs on which multiple angles are recorded.
- "ANGLE" lights on the main unit's display when playing a section recorded in the multi-angle mode.
- At scenes where multiple angles are recorded, the angle can be switched.

## 19 USING THE MENUS

### Using the Top Menu

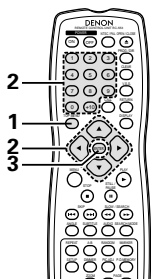
- For DVDs containing multiple titles, the desired title can be selected and played from the top menu.

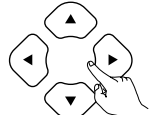
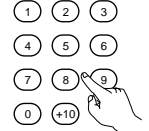



<p><b>1</b></p> <p>During playback, press the TOP MENU button.</p> <ul style="list-style-type: none"> <li>The top menu appears.</li> </ul>	<p>Example:</p>  <p>Remote control unit</p> <div style="border: 1px solid black; padding: 5px; width: fit-content; margin: 10px auto;"> <p style="text-align: center; margin: 0;"><b>TOP MENU</b></p> <table border="1" style="width: 100%; border-collapse: collapse;"> <tr> <td style="padding: 2px;">Apple</td> <td style="padding: 2px;">Banana</td> </tr> <tr> <td style="padding: 2px;">Orange</td> <td style="padding: 2px;">Strawberry</td> </tr> <tr> <td style="padding: 2px;">Peach</td> <td style="padding: 2px;">Pineapple</td> </tr> </table> </div>	Apple	Banana	Orange	Strawberry	Peach	Pineapple
Apple	Banana						
Orange	Strawberry						
Peach	Pineapple						
<p><b>2</b></p> <p>Use the cursor or number buttons to select the desired title.</p> <ul style="list-style-type: none"> <li>If you select the title number using the number buttons, skip step 3 below.</li> </ul>	<p>Example: When "Orange" is selected</p>  <p>Remote control unit</p> <div style="border: 1px solid black; padding: 5px; width: fit-content; margin: 10px auto;"> <p style="text-align: center; margin: 0;"><b>TOP MENU</b></p> <table border="1" style="width: 100%; border-collapse: collapse;"> <tr> <td style="padding: 2px;">Apple</td> <td style="padding: 2px;">Banana</td> </tr> <tr> <td style="padding: 2px; background-color: #cccccc;">Orange</td> <td style="padding: 2px;">Strawberry</td> </tr> <tr> <td style="padding: 2px;">Peach</td> <td style="padding: 2px;">Pineapple</td> </tr> </table> </div>  <p>Remote control unit</p>	Apple	Banana	Orange	Strawberry	Peach	Pineapple
Apple	Banana						
Orange	Strawberry						
Peach	Pineapple						
<p><b>3</b></p> <p>Press the ENTER button.</p> <ul style="list-style-type: none"> <li>Playback starts.</li> <li>Playback also starts if the PLAY button is pressed.</li> </ul>	 <p>Remote control unit</p>						

### Using the DVD Menu

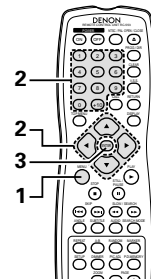
- Some DVDs include special menus called DVD menus. For example, DVDs with complex contents may contain guide menus, and DVDs with multiple languages may contain audio and subtitle language menus. These menus are called "DVD menus". Here we describe the general procedure for using DVD menus.

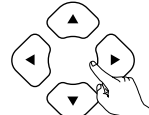
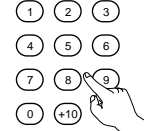

<p><b>1</b></p> <p>During playback, press the MENU button.</p> <ul style="list-style-type: none"> <li>The DVD menu appears.</li> </ul>	<p>Example:</p>  <p>Remote control unit</p> <div style="border: 1px solid black; padding: 5px; width: fit-content; margin: 10px auto;"> <p style="text-align: center; margin: 0;"><b>DVD MENU</b></p> <table border="1" style="width: 100%; border-collapse: collapse;"> <tr> <td style="padding: 2px; background-color: #cccccc;">1. SUB TITLE</td> </tr> <tr> <td style="padding: 2px;">2. AUDIO</td> </tr> <tr> <td style="padding: 2px;">3. ANGLE</td> </tr> </table> </div>	1. SUB TITLE	2. AUDIO	3. ANGLE
1. SUB TITLE				
2. AUDIO				
3. ANGLE				
<p><b>2</b></p> <p>Use the cursor or number buttons to select the desired item.</p> <ul style="list-style-type: none"> <li>If you select the item using the number buttons, skip step 3 below.</li> </ul>	<p>Example: "AUDIO" is selected</p>  <p>Remote control unit</p> <div style="border: 1px solid black; padding: 5px; width: fit-content; margin: 10px auto;"> <p style="text-align: center; margin: 0;"><b>DVD MENU</b></p> <table border="1" style="width: 100%; border-collapse: collapse;"> <tr> <td style="padding: 2px;">1. SUB TITLE</td> </tr> <tr> <td style="padding: 2px; background-color: #cccccc;">2. AUDIO</td> </tr> <tr> <td style="padding: 2px;">3. ANGLE</td> </tr> </table> </div>  <p>Remote control unit</p>	1. SUB TITLE	2. AUDIO	3. ANGLE
1. SUB TITLE				
2. AUDIO				
3. ANGLE				
<p><b>3</b></p> <p>Press the ENTER button.</p> <ul style="list-style-type: none"> <li>The selected item is set.</li> <li>If more menus appear, repeat steps 2 and 3.</li> </ul>	 <p>Remote control unit</p>			



## 20 MARKING SCENES YOU WANT TO SEE AGAIN

- Set marks at scenes you want to see again so that you can start playback from the marked position whenever you want.

### Setting Marks (DVD-AUDIO / DVD-VIDEO)

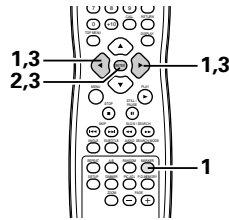

<b>1</b>	<p>During playback, press the MARKER button.</p> <ul style="list-style-type: none"> <li>• Use the ◀ and ▶ cursor buttons to select the “*” marks.</li> <li>• The marker screen appears.</li> <li>• “*” is displayed if the mark is not set.</li> </ul>	<p>Remote control unit</p>
<b>2</b>	<p>Press the ENTER button at the scene you want to mark.</p> <ul style="list-style-type: none"> <li>• A number is displayed.</li> <li>• Up to five marks can be set. (To select another marker, use the cursor buttons (◀, ▶).)</li> </ul>	<p>Remote control unit</p>

### Calling Out Marked Scenes and Clearing Marks

<b>3</b>	<p>Use the ◀ and ▶ cursor buttons to select the marker number and press the ENTER button.</p> <ul style="list-style-type: none"> <li>• If the marker screen is not displayed during playback, press the MARKER button to display it.</li> </ul>	<p>Remote control unit      Remote control unit</p>
<p>*To clear the marker display: Press the MARKER button.</p> <p>*To clear a marker: Use the ◀ and ▶ cursor buttons to select a marker number and press the CLEAR button.</p> <ul style="list-style-type: none"> <li>• You can clear existing markers, but they are restored when you open the disc tray or switch the unit to standby.</li> </ul>		

#### NOTE:

- All the markers added with this unit are cleared when the unit is switched to standby or the disc tray is opened.

## 21 PLAYING IN THE ZOOM MODE

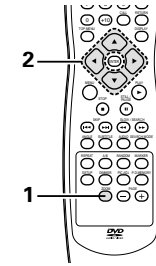

<b>1</b>	<p>In the play or pause mode, press the ZOOM button.</p> <ul style="list-style-type: none"> <li>• The zoom rate increases each time the ZOOM button is pressed. For DVD video discs and video CDs: OFF → x1.5 → x2 → x4 → OFF For DVD audio discs: OFF → x2 → x4 → OFF</li> <li>• When “PLAYER MODE” at “OTHER SETTING” in “SETUP” is set to “AUDIO”, zooming is not possible at the top menu or with still pictures.</li> <li>• When “PLAYER MODE” at “OTHER SETTING” in “SETUP” is set to “VIDEO”, zooming is not possible at the top menu.</li> </ul>	<p>Remote control unit</p>
<b>2</b>	<p>Use the cursor buttons (▼, ▲, ◀ and ▶) to move the zoomed picture.</p>	<p>Remote control unit</p>

#### NOTES:

- Zooming is not possible with some discs.
- The zoom function may not work properly at some scenes.
- Zooming is not possible at the top menu or the menu screen.

## 22 TROUBLESHOOTING

### Check again before assuming the player is malfunctioning.

- Are all the connections correct ?
- Are you following the instructions in the manual ?
- Are the amplifier and speakers operating properly ?

If the DVD-3800 does not seem to be functioning properly, check the table below. If this does not solve the problem, the DVD-3800 may be damaged. Turn off the power, unplug the power cord from the power outlet, and contact your store of purchase or nearest DENON sales office.

Symptom	Check	Page
Power does not turn on.	<ul style="list-style-type: none"> <li>• Plug the power cord securely into the power outlet.</li> </ul>	6-10
Playback does not start when PLAY button is pressed. Playback stops immediately.	<ul style="list-style-type: none"> <li>• Is there condensation on the disc or player ? (Let stand for 1 or 2 hours.)</li> <li>• Discs other than DVDs, video CDs and music CDs cannot be played.</li> <li>• Disc is dirty. Wipe off the dirt.</li> </ul>	— 5 6
Picture does not appear.	<ul style="list-style-type: none"> <li>• Check the connections.</li> <li>• Check that VIDEO OUT has not been set to OFF for PURE DIRECT MODE.</li> <li>• Set the TV's input to "video".</li> </ul>	6-9 23 —
Sound is not produced or sound quality is poor.	<ul style="list-style-type: none"> <li>• Check the connections.</li> <li>• Properly set the input of the TV, stereo, etc.</li> <li>• Check the "DIGITAL OUT" and "COMPRESSION" settings.</li> </ul>	6-9 — 17,18,20
Menu playback of video CD's is not possible.	<ul style="list-style-type: none"> <li>• Menu playback is not possible with anything but video CDs with playback control.</li> </ul>	21
Picture is disturbed during the search operation.	<ul style="list-style-type: none"> <li>• Some disturbance is normal.</li> </ul>	—
Buttons do not operate.	<ul style="list-style-type: none"> <li>• Some operations are disabled for some discs.</li> </ul>	21
No subtitles are displayed.	<ul style="list-style-type: none"> <li>• Subtitles are not displayed for DVDs not containing subtitles.</li> <li>• Subtitles are turned off. Turn the subtitles setting on.</li> </ul>	— 14
Audio (or subtitle) language does not switch.	<ul style="list-style-type: none"> <li>• The audio (or subtitle) language does not switch for discs which do not include multiple audio (or subtitle) languages.</li> <li>• For some discs the audio (or subtitle) language cannot be switched when the operation to switch it is performed, but can be switched on the menu screens.</li> </ul>	— 32
Angle does not switch.	<ul style="list-style-type: none"> <li>• The angle cannot be switched for DVDs which do not contain multiple angles. In some cases multiple angles are only recorded for specific scenes.</li> </ul>	31
Playback does not start when the title is selected.	<ul style="list-style-type: none"> <li>• Check the "RATINGS" setting.</li> </ul>	19
The password for rating level has been forgotten. <b>Reset all the setting to Factory Preset.</b>	<ul style="list-style-type: none"> <li>• While the player is in the stop mode, hold the player's SKIP (▶▶) button and the PLAY button down simultaneously and then hold the OPEN/CLOSE button down for longer than 3 seconds (until "INITIALIZE" disappears from the TV monitor). The lock will be released and all default settings and picture settings will return to the default values.</li> </ul>	—
The disc is not played with the audio or subtitle language set as the default setting.	<ul style="list-style-type: none"> <li>• The disc does not play with the selected audio or subtitle language if that audio or subtitle language is not included on that DVD.</li> </ul>	13, 14
Picture is not displayed in 4:3 (or 16:9).	<ul style="list-style-type: none"> <li>• Set the "TV ASPECT" default setting to the proper setting for the connected TV.</li> </ul>	16
Menu screen messages for the desired language do not display.	<ul style="list-style-type: none"> <li>• Check the default setting for the disc language's menu language.</li> </ul>	13, 14
Remote control unit does not operate.	<ul style="list-style-type: none"> <li>• Check that the batteries are inserted in the proper "⊕" and "⊖" directions.</li> <li>• The batteries are dead. Replace them with new batteries.</li> <li>• Point the remote control unit at the remote control sensor when operating it.</li> <li>• Operate the remote control unit within a distance of 7 meters from the remote control sensor.</li> <li>• Remove the obstacle between the remote control unit and remote control sensor.</li> </ul>	11 11 11 11 11

## 23 MAIN SPECIFICATIONS

<b>Signal system:</b>	NTSC/PAL
<b>Applicable discs:</b>	(1) DVD discs 1-layer 12 cm single-sided discs, 2-layer 12 cm single-sided discs, 2-layer 12 cm double-sided discs (1 layer per side) 1-layer 8 cm single-sided discs, 2-layer 8 cm single-sided discs, 2-layer 8 cm double-sided discs (1 layer per side) (2) Compact discs (CD-DA, Video CD) 12 cm discs, 8 cm discs
<b>S-Video output:</b>	Y output level: 1 Vp-p (75 Ω/ohms) C output level: 0.3 Vp-p Output connectors: S connectors, 2 sets / AV 1, 1 set
<b>Video output:</b>	Output level: 1 Vp-p (75 Ω/ohms) Output connector: Pin-plug jacks, 2 sets / AV 1, 1 set / AV 2, 1 set
<b>Component output:</b>	Y output level: 1 Vp-p (75 Ω/ohms) PB/CB output level: 0.7 Vp-p (75 Ω/ohms) PR/CR output level: 0.7 Vp-p (75 Ω/ohms) Output connector: Pin jack, 1 set
<b>RGB output:</b>	Output level: 0.7 Vp-p (75 Ω/ohms) Output connector: AV 1, 1 set
<b>Audio output:</b>	Output level: 2 Vrms 2 channel (FL, FR) output connector: Pin jacks, 2 sets Multi channel (C, SW, SL, SR) output connector: Pin jack, 1 set / AV 1, 1 set / AV 2, 1 set
<b>Audio output properties:</b>	(1) Frequency response ① DVDs (linear PCM) : 2 Hz to 22 kHz (48 kHz sampling) : 2 Hz to 44 kHz (96 kHz sampling) : 2 Hz to 88 kHz (192 kHz sampling) ② CDs : 2 Hz to 20 kHz (2) S/N ratio ① DVDs : 118 dB ② CDs : 118 dB (3) Total harmonic distortion ① DVDs : 0.0018% ② CDs : 0.0018% (4) Dynamic range ① DVDs : 108 dB ② CDs : 100 dB
<b>Digital audio output:</b>	Optical digital output : Optical connector, 1 set Coaxial digital output : Pin jack, 1 set
<b>Power supply:</b>	AC 230 V, 50 Hz
<b>Power consumption:</b>	32 W
<b>Maximum external dimensions:</b>	434 (width) x 132 (height) x 339 (depth) mm (including protruding parts)
<b>Mass:</b>	10.0 kg
<b>Remote control unit:</b>	RC-553
<b>Type:</b>	Infrared pulse
<b>Power supply:</b>	DC 3 V, 2 R6P/AA batteries

This product incorporates copyright protection technology that is protected by method claims of certain U.S. patents and other intellectual property rights owned by Macrovision Corporation and other rights owners. Use of this copyright protection technology must be authorized by Macrovision Corporation, and is intended for home and other limited viewing uses only unless otherwise authorized by Macrovision Corporation. Reverse engineering or disassembly is prohibited.

\* Design and specifications are subject to change without notice in the course of product improvement.

WICHTIG FÜR DIE SICHERHEIT

**WARNUNG:**  
**UM FEUER ODER GEFAHR DURCH ELEKTRISCHEN SCHLAG ZU VERMEIDEN, DIESES GERÄT WEDER REGEN NOCH FEUCHTIGKEIT AUSSETZEN.**

**ACHTUNG:**

**1. Netzkabel vorsichtig behandeln**

Das Netzkabel nicht beschädigen oder verformen. Wenn es beschädigt oder verformt ist, kann es bei Benutzung einen elektrischen Schlag oder eine Fehlfunktion verursachen. Wenn es aus der Steckdose gezogen wird, halten Sie es am Stecker und ziehen Sie nicht an der Schnur.

**2. Nicht die obere Abdeckung öffnen**

Um einen elektrische Schlag zu verhindern, nicht die obere Abdeckung öffnen. Wenn Probleme auftreten, setzen Sie sich mit Ihrem DENON HÄNDLER in Verbindung.

**3. Nichts in das Innere plazieren**

Keine Metallgegenstände in den DVD-Videospielers plazieren oder Flüssigkeiten verschütten. Die Folge kann eine elektrischer Schlag oder eine Fehlfunktion sein.

Bitte die Modellbezeichnung und die Seriennummer Ihres Sets, die auf dem Leistungsschild gezeigt wird, aufschreiben und behalten.  
 Modell Nr. DVD-3800 Seriennummer: \_\_\_\_\_

**HINWEIS:**

Der CD Transport verwendet einen Halbleiterlaser. Um einen gleichbleibend guten Betrieb zu gewährleisten, empfehlen wir Ihnen, den DVD-Videospielers ausschließlich in Räumen mit einer Temperatur von 10°C (50°F) – 35°C (95°F) zu betreiben.

**Urheberrechte**

■ Die Reproduktion, Ausstrahlung, der Verleih sowie die öffentliche Wiedergabe von Discs erfordern die Zustimmung des Urheberrechtinhabers.

• **ZUBEHÖR**

Bitte stellen Sie sicher, dass alle nachfolgend aufgeführten Zubehörteile vorhanden sind:

- |                                 |                                   |
|---------------------------------|-----------------------------------|
| ① Audio-Videokabel.....1        | ④ AC-Kabel .....1                 |
| ② Fernbedienung (RC-553) .....1 | ⑤ Bedienungsanleitung .....1      |
| ③ R6P/AA-Batterien .....2       | ⑥ Kundendienst-Verzeichnis .....1 |

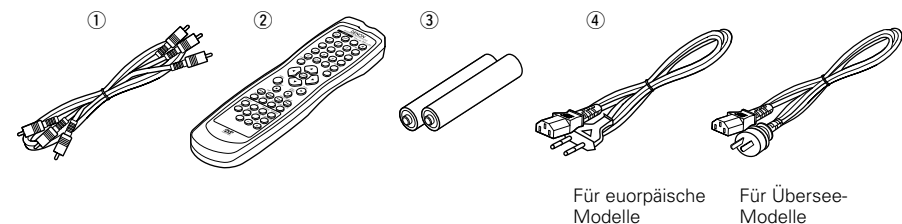

— INHALT —

1	Ausstattungsmerkmale.....	35, 36
2	Discs.....	36
3	Vorsichtsmassnahmen zur Handhabung von Discs.....	37
4	Anschlüsse.....	43~50
5	Bezeichnung der Teile und deren Funktionen.....	51~53
6	Fernbedienung.....	54, 55
7	Einlegen von Discs.....	58
8	Änderung der Standard-Einstellungen.....	59~82
9	Wiedergabe.....	83~88
10	Verwendung des Pure Direct-Modus.....	89, 90
11	Einstellung der Bildqualität.....	91~94
12	Anwendung des On-Screen-Displays.....	95, 96
13	Wiederholung der Wiedergabe.....	97, 98
14	Wiedergabe von Titeln in beliebiger Reihenfolge.....	99
15	Wiedergabe von Titeln in zufallsgesteuerter Reihenfolge.....	100
16	MP3-Wiedergabe.....	101~104
17	Wiedergabe von Standbild-Dateien (JPEG-Format).....	105~108
18	Anwendung der Multiplen Audio-, Untertitel- und Winkel-Funktion.....	109~111
19	Anwendung der Menüs.....	112, 113
20	Markierung von Szenen, die Sie sich noch einmal anschauen wollen.....	114, 115
21	Wiedergabe im Zoom-Modus.....	116
22	Fehlersuche.....	117
23	Technische Daten.....	117

**1 AUSSTATTUNGSMERKMALE**

**1. Neu entwickeltes AL24 Processing Plus**

- (1) AL24 Processing Plus, eine Nachfolgeversion der herkömmlichen AL24 Processing-Funktion, ist eine neu entwickelte Technologie, mit der analoge Wellenformen reproduziert werden und die mit einer Vielzahl von Bit- und hohen Abtastfrequenzraten der nächsten Media-Generation kompatibel ist. AL24 Processing Plus kompensiert digitale Eingangsdaten, um den Sound mit analogen Wellenformen, die so nah wie möglich an die in der Natur vorkommenden heranreichen, und mit 24-Bit-Qualität wiederzugeben. Das Ergebnis ist eine musikalische Reproduktion mit z. B. niedrigem Nachhall-Pegel, die Sie in eine Konzerthallen-Atmosphäre versetzt.
- (2) AL24 Processing Plus hat natürlich Adaptive Line Pattern Harmonized Algorithm & Automatic Low Pass Filter Harmonic Adjustmet übernehmen, die Eckpfeiler der herkömmlichen ALPHA Processing-Funktion. Beim DVD-3800 wurden diese Filter drastisch verbessert und werten mit einer gefilterten Banddämpfung von über -115 dB und einem Rauschen innerhalb des Übergangsbands von  $\pm 0,00002$  dB auf, ein Wert, der mit dem von Profi-Recordern verglichen werden kann.

**2. Hochpräziser Multi-24-Bit D/A-Wandler**

- (1) Der DVD-3800 ist mit einem Multi-24-Bit D/A-Wandler ausgestattet, der die durch AL24 Processing Plus erhaltenen Hochqualitäts-24-Bit-Daten einer zuverlässigen D/A-Konvertierung unterzieht. Auf diese Weise werden auch die Audio-Leistungen, wie Rauschabstand, Dynamikbereich und Verzerrung, verbessert und die Möglichkeiten für Hochqualitäts-Sound, erzeugt durch eine hohe Bit-Anzahl und hohe Abtastfrequenzraten, voll ausgenutzt.
- (2) Der Multi-24-Bit D/A-Wandler wird ein wenig von Rauschen, aufgrund von Fluktuationen in der Netzspannung und Strom, beeinflusst und der Pegel der Quantisierungsverzerrung bleibt ungeachtet der Frequenz innerhalb des Bands konstant, und liefert somit einen klaren Sound mit ein klein wenig Rauschen.

**3. HDCD® (High Definition Compatible Digital®)-Decoder (HINWEIS 1)**

HDCD ist eine Codier-/Decodierttechnologie, die die Verzerrungen während der Digitalaufnahme größtenteils reduziert und die Kompatibilität mit dem herkömmlichen CD-Format aufrechterhält. Mit HDCD können 24-Bit-Daten in 16-Bit-Daten herkömmlicher CDs konvertiert werden, ohne dass die Tonqualität beeinträchtigt wird. Wenn HDCD-kompatible Discs wiedergegeben werden, werden bei Einsatz dieses HDCD-Decoders die HDCD-Hauptmerkmale, hohe

Auflösung und geringe Verzerrung, voll ausgespielt und die Digital-Technologie von DENON optimiert die hohe Tonqualität-Möglichkeiten der HDCD-Technologie. Außerdem werden normale CDs, DVDs und HDCD-kompatible CDs automatisch identifiziert, und die optimale Digitalsignalverarbeitung für diesen Disc-Typ wird verwendet.

**4. Dolby Digital (AC-3)/DTS-Decoder (HINWEIS 2) (HINWEIS 3)**

Im DVD-3800 ist ein Dolby Digital (AC-3)/DTS-Decoder integriert, mit dem Sie Kino- oder Konzerthallen-Atmosphäre hervorruhen, wenn der DVD-3800 zusammen mit einem AV-Verstärker und Lautsprechern verwendet wird.

**5. Progressive Scan-Schaltung "Pure Progressive™" (HINWEIS 4)**

Der DVD-3800 ist mit der hochpräzisen Progressive Scan-Schaltung "Pure Progressive™" ausgestattet, mit der DVD-Filme und andere - Bilder mit einer Qualität reproduziert werden, die nah an das Original heranreicht.

**6. 12-Bit/108 MHz Video-D/A-Wandler (HINWEIS 5)**

Der DVD-3800 bedient sich für die Aufrechterhaltung der hohen DVD-Bildqualität eines Video-D/A-Wandlers, um alle 12-Bit-Videosignale einer D/A-Konvertierung zu unterziehen und ermöglicht im Progressiv-Modus das vierfache Oversampling. Außerdem reduziert die NSV-Technologie D/A-Konvertierungsrauschen.

**7. Durchdachtes vibrationshemmendes Design**

- (1) Mechanismus unter Verwendung eines Hybridladers.
- (2) Der Abtastkopf-Mechanismus ist in der Mitte angeordnet und reduziert den Einfluss externer Vibrationen.
- (3) Durch das schwere Chassis und den niedrigen Schwerpunkt wird das vibrationshemmendes Design erzielt.

**8. Multi-Funktionen**

- (1) Picture-CD-Wiedergabefunktion (HINWEIS 6)  
 Kodak Picture-CDs können auf dem DVD-3800 abgespielt werden. Standbilder, die im JPEG-Format auf CD-R/RWs gespeichert wurden, können ebenfalls wiedergegeben werden.
- (2) Multi-Audiofunktion  
 Bis zu 8 Audio-Sprachen können ausgewählt werden. (Die Anzahl der angebotenen Sprachen ist von DVD zu DVD unterschiedlich.)
- (3) Multi-Untertitelfunktion  
 Bis zu 32 Untertitel-Sprachen können ausgewählt werden. (Die Anzahl der angebotenen Sprachen ist von DVD zu DVD unterschiedlich.)

- (4) Multi-Winkelfunktion  
Der Betrachtungswinkel kann gewechselt werden.  
(Bei DVDs, auf denen multiple Winkel aufgezeichnet wurden.)
- (5) GUI (Graphical User Interface)-Funktion  
Mit der Display-Taste auf der Fernbedienung kann die Player- und Disc-Information auf dem Fernsehbildschirm angezeigt werden.
- (6) Markierungs-Funktion  
Die Positionen von bis zu 5 Szenen können im Speicher gespeichert werden, damit Sie Ihre Liebesszenen zu jedem beliebigen Zeitpunkt anschauen können.
- (7) Wiedergabe-Deaktivierungsfunktion  
Mit dieser Funktion kann die Wiedergabe von DVDs gesperrt werden, damit sich Kinder diese nicht anschauen können.

**HINWEISE:**

1. <sup>®</sup>, <sup>®</sup>, High Definition Compatible Digital<sup>®</sup> und Pacific Microsonics<sup>™</sup> sind entweder eingetragene Warenzeichen oder Warenzeichen von Pacific Microsonics, Inc. in den USA und/oder anderen Ländern. Das HDCCD-System wurde unter der Lizenz von Pacific Microsonics, Inc. hergestellt. Dieses Produkt ist durch mindestens eines der folgenden Patente abgedeckt: In den USA: 5.479.168, 5.638.074, 5.640.161, 5.808.574, 5.838.274, 5.854.600, 5.864.311, 5.872.531 und in Australien: 669114. Andere Patente angemeldet.
2. Hergestellt unter der Lizenz von Dolby Laboratories.  
"Dolby" und das Doppel-D Symbol sind Warenzeichen der Dolby Laboratories. Vertrauliche unveröffentlichte Ausgabe. ©1992 – 1998 Dolby Laboratories. Alle Rechte vorbehalten.
3. "DTS" und "DTS Digital Surround" sind eingetragene Warenzeichen von Digital Theater Systems, Inc.
4. "Pure Progressive" ist ein Warenzeichen der Silicon Image, Inc.
5. "NSV" ist ein Warenzeichen der Analog Devices, Inc.
6. "KODAK" ist ein Warenzeichen der Eastman Kodak Company.

**2 DISCS**

- Die in nachfolgender Tabelle aufgeführten Discs können mit dem DVD-3800 verwendet werden. Die entsprechenden Zeichen sind auf den Disc-Etiketten oder an den Buchsen aufgeführt.

Anwendbare Discs	Markierung (logo)	Aufgenommene Signale	Disc-Größe
DVD-Video DVD-Audio (HINWEIS 1)		Digital-Audio	12 cm
DVD-R DVD-RW (HINWEIS 2)		Digital-Video (MPEG2)	8 cm
Video-CD (HINWEIS 1)		Digital-Audio + Digital-Video (MPEG1)	12 cm 8 cm
CD CD-R CD-RW (HINWEIS 3)		Digital-Audio MP3 Digitalbild (JPEG)	12 cm 8 cm
Picture-CD		JPEG	12 cm

**■ Die nachfolgend aufgeführten Disc-Typen können nicht auf dem DVD-3800 abgespielt werden:**

- Für europäische Modelle:  
DVDs mit anderen Regionnummern als "2" oder "ALL"
- Für Übersee- und asiatische Modelle:  
DVDs mit anderen Regionnummern als "4" oder "ALL"
- DVD-ROM/RAMs
- DVD+RW/DVD+R
- SACD
- CD-ROMs
- CDVs (Nur der Audioteil kann wiedergegeben werden.)
- CD-Gs (Nur der Audioteil kann wiedergegeben werden.)
- Foto-CDs

**HINWEISE:**

1. Einige der DVD-Audio-, DVD-Video- und Video-CD-Discs funktionieren aufgrund der von einigen Disc-Herstellern ergriffenen Maßnahmen nicht wie in diesem Handbuch beschrieben.
2. Wiedergabe von DVD-R- und DVD-RW-Discs  
DVD-R- und DVD-RW-Discs, die auf einem DVD-Recorder im Videoformat aufgenommen wurden, können auf dem DVD-3800 abgespielt werden. Nicht fertiggestellte Discs können nicht abgespielt werden.  
Je nach Disc-Aufnahmestatus wird die Disc möglicherweise nicht akzeptiert oder werden nicht einwandfrei wiedergegeben (das Bild oder der Ton ist nicht eben, usw.).
3. Entsprechend der Aufnahme-Qualität können einige CD-R/RWs nicht wiedergegeben werden.

**■ Disc-Terminologie**

**• Gruppen und Titel (DVD-Audio-Discs)**

DVD-Audio-Discs sind in einige große Sektionen, den sogenannten "Gruppen", und in einige kleinere Sektionen, den sogenannten "Titel", unterteilt. Diesen Sektionen wurden Nummern zugewiesen. Diese Nummern werden "Gruppennummern" und "Titelnummern" genannt.

**Beispiel:**

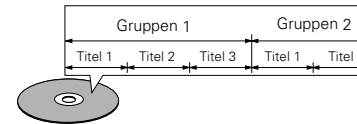

**• Titel und Kapitel (DVD-Videos)**

DVD-Videos sind in verschiedene große und kleine Abschnitte unterteilt. Die großen Abschnitte bezeichnet man als "Titel" und die kleinen als "Kapitel". Diesen Abschnitten sind Zahlen zugeordnet. Diese Zahlen bezeichnet man als "Titelnummern" und "Kapitelnummern".

**Beispiel:**

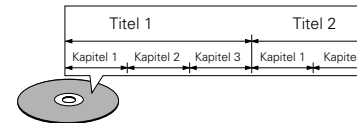

**• Titel (Video- und Musik-CDs)**

Video- und Musik-CDs sind in Abschnitte unterteilt, die man als "Titel" bezeichnet. Diesen Abschnitten sind Zahlen zugeordnet. Diese Zahlen bezeichnet man als "Titelnummern".

**Beispiel:**

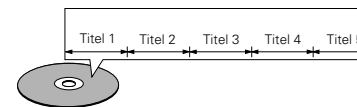

**• Wiedergabesteuerung (Video-CDs)**

Video-CDs, bei denen entweder auf der Disc oder an der Buchse das Wort "Wiedergabesteuerung" zu lesen ist, verfügen über eine Funktion zum Anzeigen von Menüs auf dem Fernsehschirm. Mit Hilfe dieser Menüs können Sie gewünschte Positionen anwählen, Informationen in Dialogform anzeigen lassen usw..

Informationen über die Wiedergabe von Video-CDs mit Hilfe derartiger Menüs finden Sie in dieser Betriebsanleitung im Kapitel "Menü-Wiedergabe".

Video-CDs mit Wiedergabesteuerung können auf diesem DVD-3800 abgespielt werden.

**HINWEIS:**

- Dieser DVD-Spieler wurde konstruiert und hergestellt, um den auf der DVD-Disc aufgenommenen Region Management Informationen zu entsprechen. Wenn die auf der DVD-Disc beschriebene Regionnummer nicht der Regionnummer dieses DVD-Spielers entspricht, kann dieser DVD-Spieler die Disc nicht abspielen.

Für europäische Modelle:  
Die Regionnummer für diesen DVD-Spieler lautet 2.



Für Übersee- und asiatische Modelle:  
Die Regionnummer für diesen DVD-Spieler lautet 4.



### 3 VORSICHTSMASSNAHMEN ZUR HANDHABUNG VON DISCS

#### Discs

Auf dem DVD-3800 können nur die Discs abgespielt werden, die mit dem auf Seite 36 aufgeführten Zeichen versehen sind. Beachten Sie darüber hinaus, daß Discs mit besonderer Form (z.B. herzförmige Discs, sechseckige Discs usw.) nicht auf dem DVD-3800 abgespielt werden können. Der Versuch derartige Discs wiederzugeben kann Beschädigungen des Gerätes verursachen.



#### Handhabung von Discs

Vermeiden Sie beim Einlegen und Herausnehmen von Discs das Berühren der Disc-Oberflächen.

Achten Sie darauf, daß keine Fingerabdrücke auf die Signalfäche gelangen (die in Regenbogenfarben schimmernde Seite).



#### Reinigung von Discs

- Fingerabdrücke oder Staub auf der Disc können zu einer Verschlechterung der Ton- und Bildqualität führen und Wiedergabeausfälle verursachen. Beseitigen Sie möglicherweise vorhandene Fingerabdrücke und Schmutz mit einem Tuch.
- Verwenden Sie für die Reinigung ein im Handel erhältliches Reinigungsset oder wischen Sie Fingerabdrücke und Schmutz einfach mit einem weichen Tuch ab.

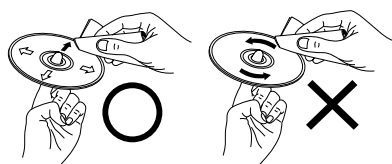

Wischen Sie sanft von der Mitte der Disc nach außen hin.

Wischen Sie nicht in kreisförmigen Bewegungen.

#### HINWEIS:

- Verwenden Sie weder Schallplatten- noch Antistatiksprays. Auch flüchtige Chemikalien wie z.B. Benzin oder Farbverdünner dürfen nicht für die Reinigung benutzt werden.

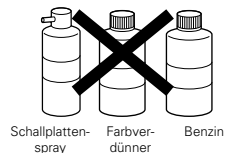

#### Vorsichtsmaßnahmen zur Handhabung von Discs

- Achten Sie darauf, daß weder Fingerabdrücke, Fett noch Schmutz auf die Discs gelangen.
- Achten Sie insbesondere darauf, daß die Discs beim Herausnehmen aus ihrer Box nicht zerkratzt werden.
- Verbiegen Sie Discs nicht.
- Erhitzen Sie Discs nicht.
- Vergrößern Sie die Öffnung in der Mitte der Disc nicht.
- Beschriften Sie die etikettierte (bedruckte) Seite der Disc nicht mit einem Kugelschreiber oder Bleistift.
- Auf der Oberfläche der Disc können sich Wassertropfen bilden, wenn die Disc plötzlich von einem kalten an einen warmen Ort gebracht wird. Benutzen Sie in der Nähe von Discs keinen Fön usw..

#### Vorsichtsmaßnahmen zur Aufbewahrung von Discs

- Werfen Sie Discs nach der Wiedergabe immer aus dem Gerät aus.
- Bewahren Sie Discs in ihren dazugehörigen Boxen auf, um sie so vor Staub, Kratzern und Verformungen zu schützen.
- Bewahren Sie Discs an keinem der nachfolgend aufgeführten Orte auf:
  - Orte, an denen die Discs über einen längeren Zeitraum hinweg direktem Sonnenlicht ausgesetzt wären.
  - An feuchten oder staubigen Orten.
  - Orte, an denen die Discs Wärme von z.B. Heizkörpern ausgesetzt wären usw..

#### Vorsichtsmaßnahmen zur Einlegen von Discs

- Legen Sie immer nur eine Disc zur Zeit ein. Das Einlegen von mehreren Discs übereinander kann sowohl Beschädigungen als auch ein Zerkratzen der Discs zur Folge haben.
- Legen Sie 8 cm Discs ohne Zuhilfenahme eines Adapters fest in die Disc-Führung ein. Wenn die Disc nicht richtig eingelegt ist, kann sie aus der Führung rutschen und das Disc-Fach blockieren.
- Achten Sie darauf, daß Sie sich beim Schließen des Disc-Faches nicht die Finger klemmen.
- Legen Sie ausschließlich Discs und keinerlei anderen Gegenstände in das Disc-Fach ein.
- Legen Sie weder zerbrochene, verbogene noch mit Klebe reparierte Discs in das Gerät ein.
- Verwenden Sie keine Discs, bei denen der Kleber vom Etikett freiliegt oder bei denen sich das Etikett teilweise gelöst hat. Derartige Discs könnten sich im Spieler verklemmen und Beschädigungen verursachen.

### IMPORTANTES REMARQUES CONCERNANT LA SECURITE

**MISE EN GARDE:**  
**AFIN DE REDUIRE LES RISQUES D'INCENDIE OU DE DECHARGE ELECTRIQUE, NE PAS EXPOSER CET APPAREIL A LA PLUIE OU A L'HUMIDITE.**

#### ATTENTION:

##### 1. Manier soigneusement le cordon d'alimentation

Ne pas endommager ou déformer le cordon d'alimentation. S'il est endommagé ou déformé, une décharge électrique ou un mauvais fonctionnement risque de se produire en cas d'utilisation d'un tel cordon. Lors du retrait de la prise murale, retirer le cordon en le tenant par la fiche, mais ne pas tirer sur le cordon lui-même.

##### 2. Ne pas ouvrir le couvercle supérieur

Afin d'éviter une décharge électrique, ne pas ouvrir le couvercle supérieur. En cas de problème, prendre contact avec votre REVENDEUR DENON.

##### 3. Ne rien placer à l'intérieur de l'appareil

Ne pas placer d'objets métalliques ou renverser du liquide à l'intérieur de lecteur DVD video. Une décharge électrique ou un mauvais fonctionnement risque de se produire

Noter et conserver le nom du modèle et le numéro de série inscrits sur la plaque signalétique.

No. de modèle: DVD-3800 No. de série: \_\_\_\_\_

#### REMARQUE:

Ce lecteur DVD video utilise un laser semi-conducteur. Il est recommandé de l'utiliser dans une pièce où la température est de 10°C (50°F) à 35°C (95°F) pour obtenir un fonctionnement stable et apprécier au maximum la musique.

#### Droits d'auteur

- La reproduction, la diffusion, la location, le prêt ou la lecture publique de ces disques sont interdits sans le consentement du détenteur des droits d'auteur.

#### ACCESSORIES

Veillez contrôler que les articles suivants sont bien joints à l'appareil principal dans le carton:

- |                                |                                  |
|--------------------------------|----------------------------------|
| ① Cordon audio vidéo .....1    | ④ Cordon Secteur .....1          |
| ② Télécommande (RC-553) .....1 | ⑤ Mode d'emploi .....1           |
| ③ Piles "AA" (R6P) .....2      | ⑥ Liste des points de SAV .....1 |

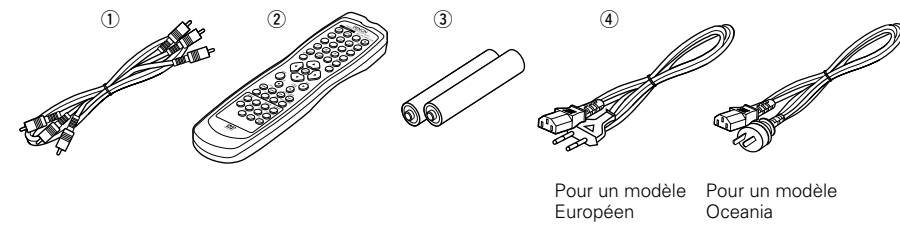

### — TABLE DES MATIERES —

1	Caractéristiques .....	38
2	Discs .....	38, 39
3	Précautions de manipulations des disques .....	39
4	Connexions .....	43~50
5	Noms des composants et fonctions .....	51~ 53
6	Télécommande .....	54, 56
7	Chargement des disques .....	58
8	Modification des réglages par défaut .....	59~82
9	Lecture .....	83~88
10	Utilisation du mode Pure Direct .....	89, 90
11	Réglage de la qualité de l'image .....	91~94
12	Utilisations des affichage ON-SCREEN .....	95, 96
13	Lecture répétée .....	97, 98
14	Lecture des pistes dans l'ordre souhaite .....	99
15	Lecture des pistes dans un ordre aléatoire .....	100
16	Lecture de MP3 .....	101~104
17	Lecture de fichiers d'image fixe (format JPEG) .....	105~108
18	Utilisation des fonctions multi-audio, sous-titre et angle de vue .....	109~111
19	Utilisation des menus .....	112, 113
20	Marquage de scènes à revoir .....	114, 115
21	Lecture en mode Zoom .....	116
22	Localisation des pannes .....	118
23	Caractéristiques principales .....	118

## 4 ANSCHLÜSSE

### HINWEISE:

- Lesen Sie sich zur Durchführung der Anschlüsse die Betriebsanleitungen von allen Komponenten durch.
- Schließen Sie das Netzkabel erst an, wenn Sie alle anderen Anschlüsse vorgenommen haben.
- Wenn der Strom während des Anschließens eingeschaltet ist, könnten Störungen auftreten und die Lautsprecher beschädigt werden.
- Achten Sie auf den richtigen Anschluß der linken und rechten Kanäle; L (links) an L und R (rechts) an R.
- Schließen Sie das Netzkabel fest an die Netzsteckdose an. Lose Anschlüsse können Nebengeräusche verursachen.
- Das Zusammenbinden von Netz- und Anschlußkabeln kann Brummen oder Nebengeräusche verursachen.

### (1) Anschluss an ein Fernsehgerät

- Schließen Sie den Video-Eingangsanschluss des Fernsehgerätes mit Hilfe des mitgelieferten Audio-Videokabels an die Audio-Eingangsanschlüsse des DVD-3800s VIDEO OUT oder S-VIDEO OUT und AUDIO OUT an.

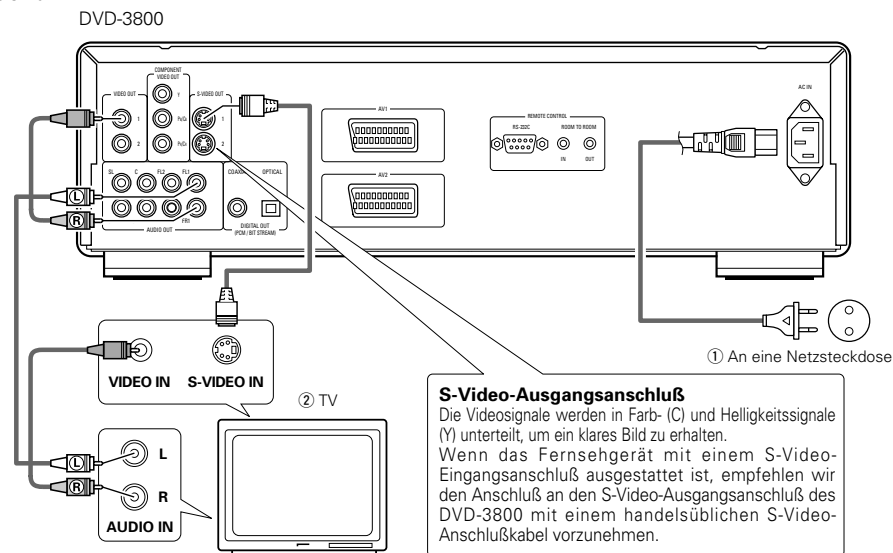

### HINWEISE:

- Schließen Sie den Video-Ausgang des DVD-3800 entweder direkt oder über einen AV-Verstärker an das Fernsehgerät an. Schließen Sie den Video-Ausgang nicht über einen VCR (Video-Cassettenrekorder) an. Einige Discs beinhalten Kopierverbotssignale. aWenn derartige Discs über einen VCR abgespielt werden, kann das Kopierverbotssystem Bildstörungen verursachen.
- Stellen Sie "FARBfernsehnorm" in "VIDEO-OPTIONEN EINSTELLEN" in "EINSTELLUNGEN" entsprechend des Videoformates Ihres Fernsehgerätes ein. Wenn das Fernsehgerät PAL-formatiert ist, wählen Sie PAL. (Siehe Seite 69.)
- Stellen Sie für die Verwendung des 2-Kanal-Audioausgangs in den Anfangseinstellungen "2-KANAL" unter "LAUTSPRECHER" im "AUDIO-EINSTELLUNGEN" des "EINSTELLUNGEN" ein. (Siehe Seite 72)
- Stellen Sie in "VIDEO-OPTIONEN EINSTELLEN" unter "EINSTELLUNGEN" die Option "TV BILDSCHIRMFORMAT" ein, damit eine Übereinstimmung mit dem Bildseitenverhältnis Ihres Fernsehgerätes besteht. (Siehe Seite 68)
- Stellen Sie in "VIDEO-AUSGANG" in "VIDEO-OPTIONEN EINSTELLEN" unter "EINSTELLUNGEN" die Option "INTERLACED" bei den Anfangseinstellungen ein. (Siehe Seite 69)

## 4 CONNEXIONS

### REMARQUES:

- Consulter les manuels de tous les éléments avant d'effectuer les raccordements.
- Ne brancher le cordon d'alimentation au secteur qu'une fois les raccordements terminés.
- Si l'appareil est alimenté pendant les raccordements, du bruit risque de se faire entendre et même d'endommager les haut-parleurs.
- Prendre soin de connecter correctement les canaux droit et gauche, R (Right) à droite, L (Left) à gauche.
- Brancher le câble d'alimentation sur le secteur correctement. Une prise mal mise peut causer des bruits parasites.
- Attacher le câble d'alimentation aux autres câbles de raccordements cordons peut causer des bourdonnements ou bruits parasites.

### (1) Raccordement à une télévision

- Utiliser le câble de raccordement vidéo inclus pour raccorder le connecteur d'entrée vidéo de la télévision aux connecteurs de sortie "VIDEO OUT", "S-VIDEO OUT" et "AUDIO OUT" du DVD-3800.

- ① Vers la prise secteur
- ② TV

#### Connecteur de sortie S-Vidéo

Les signaux vidéo sont divisés en signaux de couleur (C) et de luminosité (Y) pour obtenir une image plus nette.

Si la télévision a une entrée S-Vidéo, nous recommandons de la connecter au connecteur S-Vidéo du DVD-3800 avec un cordon S-Vidéo disponible dans le commerce.

### REMARQUES:

- Raccorder les sorties vidéo du DVD-3800 directement au téléviseur ou par l'intermédiaire d'un amplificateur AV. Ne pas la connecter par l'intermédiaire d'un magnétoscope. Certains disques comportent des signaux d'interdiction à la copie. Si ces signaux passent par un magnétoscope ils risquent de provoquer des déformations de l'image.
- Régler le "TYPE DE TV" dans "MENU REGLAGE VIDEO" du menu de configuration "INSTALLATION" en fonction du format vidéo de votre télévision. Lorsque la télévision est formée en PAL, régler à PAL. (Voir à la page 69.)
- Pour utiliser la sortie audio à 2 canaux, régler "2 CANAUX" dans "CANALES AUDIO" dans "CONFIGURATION AUDIO" dans "INSTALLATION" sur les réglages initiaux. (Voir page 72)
- Régler le paramètre "TYPE D'ECRAN" dans "MENU REGLAGE VIDEO" sur "INSTALLATION" pour être en conformité avec le format de votre TV. (Voir page 68)
- Afin de pouvoir utiliser les sorties vidéo ou s-vidéo, régler le paramètre "ENTRELAÇÉ" dans "SORTIE VIDEO" de "MENU REGLAGE VIDEO" de "INSTALLATION" à sa valeur par défaut. (Voir page 69)

## 4 COLLEGAMENTI

### NOTE:

- Prima di effettuare i collegamenti, leggete i manuali di tutti i componenti.
- Non collegate il cavo di alimentazione finché non sono stati effettuati tutti i collegamenti.
- Qualora i collegamenti vengano effettuati con il cavo di alimentazione collegato, si possono generare disturbi in grado di danneggiare gli altoparlanti.
- Accertatevi di collegare correttamente i canali destro e sinistro. L (sinistra) con L e R (destra) con R
- Collegare correttamente il cavo di alimentazione alla presa a muro. Un errato collegamento può provocare disturbi.
- Non fissate il cavo di alimentazione insieme ai cavi di collegamento, altrimenti si possono verificare ronzii o disturbi.

### (1) Collegamento ad un televisore

- Utilizzate il cavo audio video incluso per collegare il connettore di entrata audio e video del televisore al DVD-3800 VIDEO OUT o S-VIDEO OUT e AUDIO OUT.

- ① Alla presa di alimentazione
- ② Televisore

#### Connettore uscite S-video

Per ottenere un'immagine più nitida, i segnali video vengono divisi in segnali colore (C) e luminosità (Y).

Se il televisore è dotato di connettore di ingresso S-Video, si raccomanda di collegarlo al connettore di uscita S-Video del DVD-3800 utilizzando un cavo di collegamento S-Video disponibile in commercio.

### NOTE:

- Collegate le uscite video del DVD-3800 al televisore direttamente oppure mediante un amplificatore AV. Non collegatele mediante un VCR (videoregistratore). Alcuni dischi contengono segnali di inibizione della copia. Durante la riproduzione di questi dischi tramite un VCR, il sistema di divieto può provocare alcuni disturbi di immagine.
- Impostate il "TV TYPE" di "VIDEO SETUP" in "SETUP" per farlo aderire con il formato video della vostra televisione. Se il vostro televisore è in formato PAL, impostate su PAL (Vedere pagina 69.)
- Per usare l'uscita audio a 2 canali, impostate "2 CHANNEL" in "AUDIO CHANNEL" in "AUDIO SETUP" in "SETUP" alle impostazioni iniziali. (Vedere pagina 72)
- Impostate "TV ASPECT" in "VIDEO SETUP" in "SETUP" per combaciare l'aspetto del vostro televisore. (Vedere pagina 68)
- Per utilizzarlo con l'uscita video o l'uscita s-video, impostate "INTERLACED" in "VIDEO OUT" in "VIDEO SETUP" in "SETUP" alle impostazioni iniziali. (Vedere pagina 69.)

## (2) Anschluss an ein mit Farbkomponenten-Eingangsklemmen ausgestattetes Fernsehgerät oder Monitor

### Farbkomponenten-Ausgangsklemmen (Pr/Cr, Pb/Cb und Y)

Die Rot- (Pr/Cr), Blau- (Pb/Cb) und Helligkeitssignale (Y) werden unabhängig voneinander ausgegeben, was in einer noch getreueren Farbreproduktion resultiert.

• Bei einigen Fernsehgeräten oder Monitoren sind die Farbkomponenten-Eingangsklemmen möglicherweise unterschiedlich markiert (Pr, Pb und Y/R-Y, B-Y und Y/CR, Cb und Y, usw.). Einzelheiten hierzu entnehmen Sie bitte der Bedienungsanleitung Ihres Fernsehgerätes.

**Schließen Sie auf diese Weise an, wenn Ihr Fernsehgerät mit Progressive Scan kompatibel ist.**

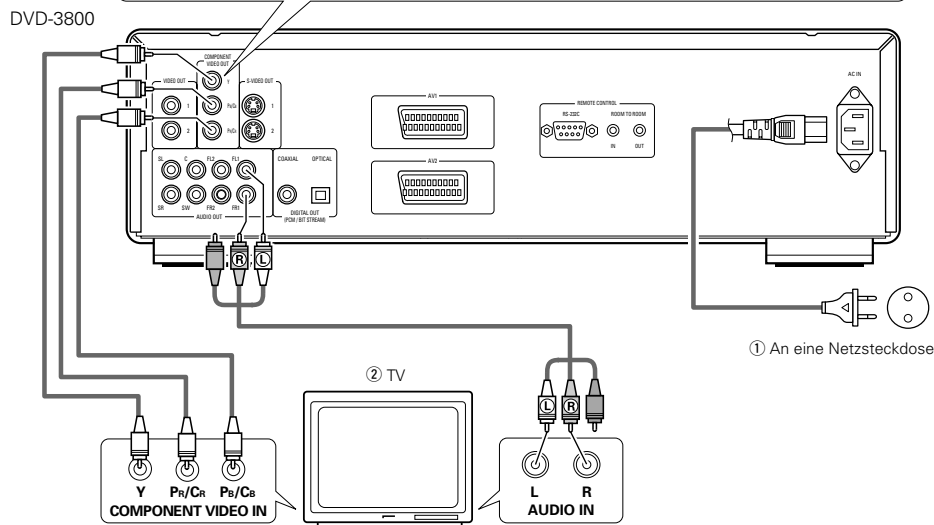

### HINWEISE:

- Schließen Sie die Farbkomponenten-Ausgangsklemmen des DVD-3800s mit handelsüblichen Videokabeln an das Fernsehgerät oder den Monitor an.
- Stellen Sie "FARBFERNSEHNORM" in "VIDEO-OPTIONEN EINSTELLEN" in "EINSTELLUNGEN" entsprechend des Videoformates Ihres Fernsehgerätes ein. Wenn das Fernsehgerät PAL-formatiert ist, wählen Sie PAL. (Siehe Seite 69.)
- Stellen Sie "VIDEO-AUSGANG" in "VIDEO-OPTIONEN EINSTELLEN" in "EINSTELLUNGEN" entsprechend von Progressive TV ein. (Nur NTSC)
- Stellen Sie für die Verwendung des 2-Kanal-Audioausgangs in den Anfangseinstellungen "2-KANAL" unter "LAUTSPRECHER" im "AUDIO-EINSTELLUNGEN" des "EINSTELLUNGEN" ein. (Siehe Seite 72)
- Stellen Sie in "VIDEO-OPTIONEN EINSTELLEN" unter "EINSTELLUNGEN" die Option "TV BILDSCHIRMFORMAT" ein, damit eine Übereinstimmung mit dem Bildseitenverhältnis Ihres Fernsehgerätes besteht. (Siehe Seite 68)

NEHMEN SIE BITTE ZUR KENNNTIS, DASS NICHT ALLE HIGH DEFINITION-FERNSEHGERÄTE MIT DIESEM PRODUKT VOLLSTÄNDIG KOMPATIBEL SIND UND AUFGRUND DESSEN BILDSTÖRUNGEN AUFTRETEN KÖNNTEN. FALLS SOLCHE PROBLEME IM ZUSAMMENHANG MIT DEM 525-BILDZEILEN-PROGRESSIVE SCAN AUFTRETEN SOLLTEN, WIRD EMPFOHLEN, DASS DER BENUTZER DEN ANSCHLUSS IN "STANDARD-DEFINITION"-AUSGANG UMSCHALTET.

## (2) Connexion à une TV ou un moniteur équipé de connecteurs d'entrée de composantes couleur

### Connecteurs de sortie de composantes couleur (Pr/Cr, Pb/Cb et Y)

Les signaux rouge (Pr/Cr), bleu (Pb/Cb) et de luminosité (Y) sont transmis séparément pour obtenir une reproduction plus fidèle des couleurs.

• Les connecteurs d'entrée de composantes couleur peuvent être repérés différemment sur certains TV ou certains moniteurs (Pr, Pb et Y/R-Y, B-Y et Y/CR, Cb et Y, etc.). Pour plus de détails, consulter les manuels d'utilisation de ces appareils.

**Effectuer le raccordement de cette façon si votre télévision est compatible avec le "Balayage progressif".**

- 1 Vers la prise secteur
- 2 TV

### REMARQUES:

- Utilisez les trois cordons vidéo (disponibles dans le commerce) pour brancher les connecteurs de sortie par composantes de couleur du DVD-3800 sur une télévision ou un moniteur.
- Réglez le "TYPE DE TV" dans "MENU REGLAGE VIDEO" du menu de configuration "INSTALLATION" en fonction du format vidéo de votre télévision. Lorsque la télévision est formée en PAL, régler à PAL. (Voir à la page 69.)
- Réglez la sortie vidéo "SORTIE VIDEO" dans "MENU REGLAGE VIDEO" du menu de configuration "INSTALLATION" pour l'accorder avec le système Progressive TV. (uniquement formée en NTSC)
- Pour utiliser la sortie audio à 2 canaux, régler "2 CANAUX" dans "CANALES AUDIO" dans "CONFIGURATION AUDIO" dans "INSTALLATION" sur les réglages initiaux. (Voir page 72)
- Réglez le paramètre "TYPE D'ECRAN" dans "MENU REGLAGE VIDEO" sur "INSTALLATION" pour être en conformité avec le format de votre TV. (Voir page 68)

LES CONSOMMATEURS DEVRAIENT NOTER QUE LES ENSEMBLES DE TELEVISION A HAUTE DEFINITION NE SONT PAS TOUS COMPLETEMENT COMPATIBLES AVEC CE PRODUIT ET PEUVENT CAUSER L'AFFICHAGE D'ARTEFACTS SUR L'IMAGE. EN CAS DE PROBLEMES D'IMAGE BALAYEE PROGRESSIVE 525, IL EST RECOMMANDE QUE L'UTILISATEUR COMMUTE LA CONNEXION A LA SORTIE "STANDARD DEFINITION".

## (2) Collegamento ad un televisore o ad un monitor dotato di connettori di inserimento dei componenti a colori

### Connettori di uscita dei componenti a colori (Pr/Cr, Pb/Cb e Y)

I segnali del rosso (Pr/Cr), del blu (Pb/Cb) e della luminosità (Y) vengono emessi in modo indipendente, ottenendo così una riproduzione più naturale dei colori.

• I connettori di ingresso del componente del colore possono essere marcati in modo diverso su alcuni televisori o monitor (Pr, Pb e Y/R-Y, B-Y e Y/CR, Cb e Y, ecc.). Per ulteriori informazioni, fate riferimento al manuale delle istruzioni del televisore.

**Collegate in questa maniera se il vostro televisore è compatibile alla Scansione Progressiva.**

- 1 Alla presa di alimentazione
- 2 Televisore

### NOTE:

- Usate i cavi video venduti separatamente per collegare i connettori di uscita del componente dei colori al televisore o al monitor.
- Impostate il "TV TYPE" di "VIDEO SETUP" in "SETUP" per farlo aderire con il formato video della vostra televisione. Se il vostro televisore è in formato PAL, impostate su PAL (Vedere pagina 69.)
- Impostate il "VIDEO OUT" del "VIDEO SETUP" in "SET UP" per farlo aderire con Progressive TV. (Solo NTSC)
- Per usare l'uscita audio a 2 canali, impostate "2 CHANNEL" in "AUDIO CHANNEL" in "AUDIO SETUP" in "SETUP" alle impostazioni iniziali. (Vedere pagina 72)
- Impostate "TV ASPECT" in "VIDEO SETUP" in "SETUP" per combaciare l'aspetto del vostro televisore. (Vedere pagina 68)

I CONSUMATORI DOVREBBERO NOTARE CHE NON TUTTI I TELEVISORI AD ALTA DDEFINIZIONE SONO TOTALMENTE COMPATIBILI CON QUESTO PRODOTTO E POSSONO CAUSARE L'APPARIZIONE DI ARTIFATTI NELL'IMMAGINE. NEL CASO DI PROBLEMI DI SCANSIONE DELLE IMMAGINI PROGRESSIVE 525, E' CONSIGLIABILE CHE L'UTILIZZATORE CAMBI IL COLLEGAMENTO ALL'USCITA "STANDARD DEFINITION".

**(3) Anschluss an ein Fernsehgerät, das mit einer 21-poligen SCART-Buchse ausgestattet ist (Nur für europäische Modelle)**

- Schließen Sie die 21-polige SCART-Buchse des Fernsehgerätes mit einem handelsüblichen 21-poligen SCART-Kabel an die 21-polige SCART-Buchse (AV1 / AV2) des DVD-3800s an.

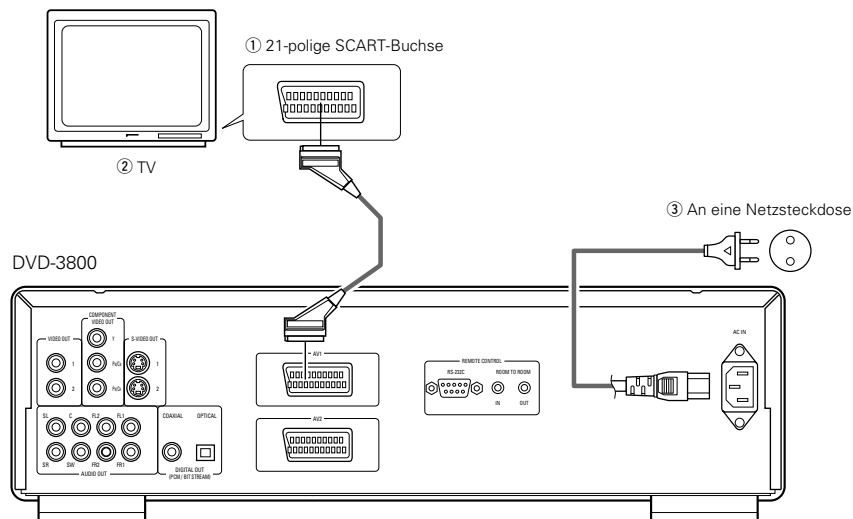

**HINWEISE:**

- Einige Discs beinhalten Kopierverbotssignale. Wenn derartige Discs über einen VCR abgespielt werden, kann das Kopierverbotssystem Bildstörungen verursachen.
- Stellen Sie "FARBFERSEHNORM" in "VIDEO-OPTIONEN EINSTELLEN" in "EINSTELLUNGEN" entsprechend des Videoformates Ihres Fernsehgerätes ein. Wenn das Fernsehgerät PAL-formatiert ist, wählen Sie PAL. (Siehe Seite 69.)

- Um die Bildqualität zu verbessern, können Sie die Videosignal-Ausgabe von der Buchse AV1 von "Video" auf entweder "S-Video" oder "RGB" umschalten, um sie dem Typ des angeschlossenen Fernsehgerätes optimale anzupassen (Siehe Seite 71).
- An die Buchse AV2 kann auch ein anderes Gerät angeschlossen werden.

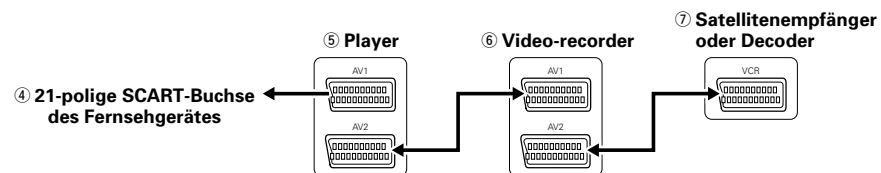

**(3) Connexion sur une télévision avec une borne SCART (Pour le modèle Européen seulement)**

- Utiliser un câble SCART (péritel) à 21 broches disponible dans le commerce pour brancher la borne SCART (péritel) à 21 broches de la télévision sur la borne SCART à 21 broches du DVD-3800 (AV1 / AV2).

- Borne SCART (péritel) à 21 broches
- TV
- Vers la prise secteur

**REMARQUES:**

- Certains disques comportent des signaux d'interdiction à la copie. Si ces signaux passent par un magnétoscope ils risquent de provoquer des déformations de l'image.
- Régler le "TYPE DE TV" dans "CONFIGURATION VIDEO" du menu de configuration "INSTALLATION" en fonction du format vidéo de votre télévision. Lorsque la télévision est formée en PAL, régler à PAL. (Voir à la page 69.)

- Afin d'améliorer la qualité de l'image, vous pouvez modifier la sortie du signal vidéo de la borne AV1, de "Video" à "S-Video" ou "RVB", selon le type de téléviseur que vous utilisez (Voir à la page 71).
- Vous pouvez également raccorder un autre appareil à AV2.

- Prise Péritel du téléviseur
- Ce lecteur
- Magnétoscope
- Récepteur ou décodeur satellite

**(3) Collegamento ad un televisore dotato di un terminale SCART da 21 perni (Solo per modelli europei)**

- Usate il cavo SCART da 21 perni, venduto separatamente, per collegare il terminale SCART da 21 perni del televisore al terminale SCART da 21 perni del DVD-3800 (AV1 / AV2).

- Terminale SCART da 21 perni
- Televisore
- Alla presa di alimentazione

**NOTE:**

- Alcuni dischi contengono segnali di inibizione della copia. Durante la riproduzione di questi dischi tramite un VCR, il sistema di divieto può provocare alcuni disturbi di immagine.
- Impostate il "TV TYPE" di "VIDEO SETUP" in "SETUP" per farlo aderire con il formato video della vostra televisione. Se il vostro televisore è in formato PAL, impostate su PAL (Vedere pagina 69.)

- Per migliorare la qualità delle immagini, si può cambiare l'uscita del segnale video dal terminale AV1 da "Video" a "S-Video" o "RGB", secondo il tipo di televisore usato (Vedere pagina 71).
- A AV2 si può anche collegare un altro componente.

- Terminale SCART televisore
- Questa unità
- Videoregistratore
- Ricevitore satellitare o decoder



**(4) Anschluss an einen AV-Verstärker mit eingebautem Dekoder**

Bei der Wiedergabe von in Dolby Digital oder DTS aufgenommenen DVDs werden Dolby Digital- oder DTS-Bitstromsignale von den digitalen Audio-Ausgangsanschlüssen des DVD-Spielers ausgegeben. Wenn ein Dolby Digital- oder DTS-Dekoder angeschlossen ist, haben Sie das Gefühl, sich in einem Filmtheater oder einer Konzerthalle zu befinden.

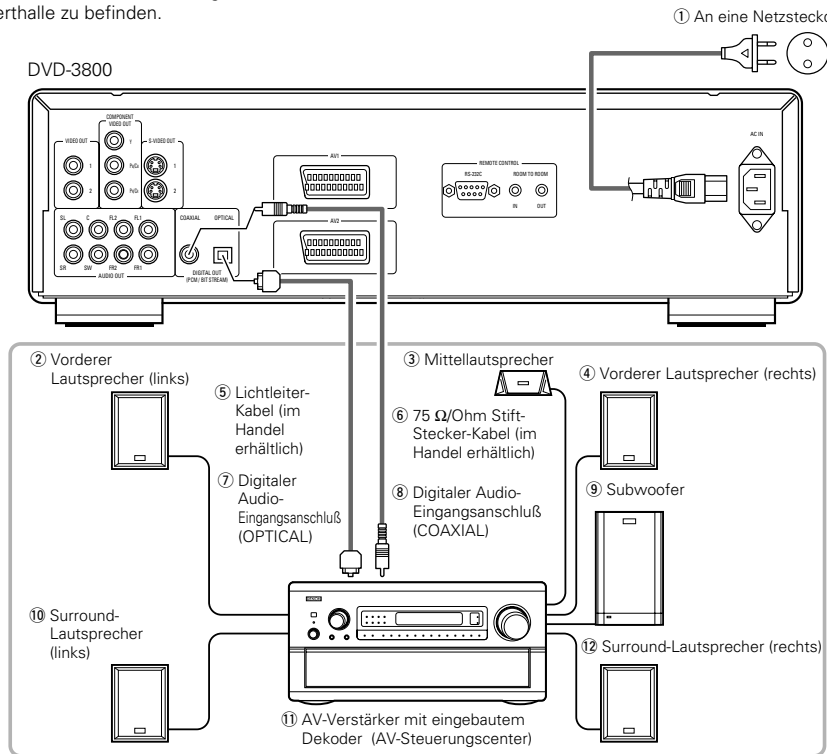

**HINWEISE:**

- Wenn Sie eine in DTS aufgenommene DVD mit einem nicht DTS-kompatiblen Rekorder abspielen, wird ein Misston erzeugt, der sowohl Ihr Gehör als auch die Lautsprecher schädigen kann.
- Unter Beachtung der Urheberrechte werden bei der Wiedergabe durch das Urheberrecht geschützter linearer PCM- oder komprimierter PCM-DVDs keinerlei digitale Signale bei Quellen mit über 48 kHz/16 Bit ausgegeben. Stellen Sie bei der Wiedergabe solcher Quellen entweder die Option "LPCM (44.1 kHz/48 kHz)" unter "AUDIO-EINSTELLUNGEN" bei "EINSTELLUNGEN" auf "EIN" (Siehe Seiten 76, 77) oder führen Sie analoge Anschlüsse durch. (Siehe Seite 49.)
- Stellen Sie beim Durchführen digitaler Anschlüsse an einen AV-Verstärker, der keine Kompatibilität mit 96 kHz/88,2 kHz-Signalen aufweist, die Option "LPCM (44.1 kHz/48 kHz)" unter "AUDIO-EINSTELLUNGEN" bei "EINSTELLUNGEN" auf "EIN". (Siehe Seiten 76, 77.)

**■ Anschluß eines Lichtleitfaserkabels (handelsüblich) an den digitalen Audio-Eingangsanschluss (OPTICAL)**

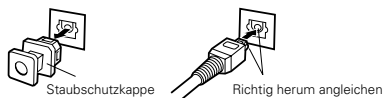

Entfernen Sie die Staubschutzkappe, gleichen Sie das Kabel richtig herum ab und stecken Sie den Stecker soweit wie möglich ein.

**HINWEIS:**

- Bewahren Sie die Staubschutzkappe an einem sicheren Ort auf und achten Sie darauf, daß Sie sie nicht verlieren. Setzen Sie die Staubschutzkappe bei Nichtbenutzung der Buchse auf, um die Anschlußklemme vor Staub zu schützen.

**(4) Connecter à un amplificateur AV avec un décodeur intégré**

Quand des DVD enregistrés en Dolby Digital ou DTS sont lus, des trains de bits Dolby Digital ou DTS sont produits aux sorties audio numériques du lecteur DVD. Si un décodeur Dolby Digital ou DTS est connecté, le son produit a une puissance et une présence comparable à celui d'une salle de cinéma ou de concert.

- ① Vers la prise secteur
- ② Haut-parleur avant (gauche)
- ③ Haut-parleur central
- ④ Haut-parleur avant (droit)
- ⑤ Câble à fibre optique (disponible dans le commerce)
- ⑥ Câble à fiche à broche de 75 Ω/ohms (disponible dans le commerce)
- ⑦ Connecteur d'entrée audio numérique (OPTICAL)
- ⑧ Connecteur d'entrée audio numérique (COAXIAL)
- ⑨ Subwoofer (Haut-parleur grave)
- ⑩ Haut-parleur surround (gauche)
- ⑪ Amplificateur AV avec un décodeur intégré (Centre de contrôle AV)
- ⑫ Haut-parleur surround (droit)

**REMARQUES:**

- Un bruit violent qui pourrait heurter vos oreilles ou endommager les haut-parleurs est généré lorsqu'un disque DVD enregistré au format DTS est lu avec un décodeur ou autre qui n'est pas compatible DTS.
- Lors de la lecture de DVD protégés par copyright de type PCM linéaire ou PCM compressé, étant donné les règles sur le copyright, aucun signal numérique ne sera généré pour les sources dépassant 48 kHz/16 bits. Lors de la lecture de telles sources, veuillez régler "LPCM (44.1 kHz/48 kHz)" dans "CONFIGURATION AUDIO" dans "INSTALLATION" sur "ACTIF" (voir pages 76, 77) ou faites des connexions analogiques. (Voir page 49.)
- Lors de connexions numériques à un amplificateur AV qui n'est pas compatible avec les signaux 96 kHz/88,2 kHz, réglez "LPCM (44.1 kHz/48 kHz)" dans "CONFIGURATION AUDIO" dans "INSTALLATION" sur "ACTIF". (Voir pages 76, 77.)

**■ Connecter un câble en fibre optique (disponible dans le commerce) au connecteur de Entrée audio numérique (OPTICAL)**



Enlever le cache-poussière, l'aligner dans la bonne direction et l'introduire le plus loin possible.

**REMARQUE:**

- Mettre le cache-poussière de côté pour ne pas le perdre. Lorsque la borne n'est pas utilisée, remettre le cache-poussière pour protéger la borne.

**(4) Collegamento ad un amplificatore AV con decodificatore incorporato**

Durante la riproduzione dei DVD registrati in Dolby Digital o DTS, i segnali Bitstream Dolby Digital o DTS vengono emessi dai connettori di uscita audio digitali del lettore DVD. Collegando un decoder Dolby Digital o DTS è possibile ottenere un suono dalla potenza ed atmosfera di un cinema oppure di un teatro.

- ① Alla presa di alimentazione
- ② Altoparlante anteriore (destra)
- ③ Altoparlante centrale
- ④ Altoparlante anteriore (sinistro)
- ⑤ Cavo a fibre ottiche (venduto separatamente)
- ⑥ Cavo con la spina pin 75 Ω/ohms (venduto separatamente)
- ⑦ Connettore di ingresso audio digitale (OPTICAL)
- ⑧ Connettore di ingresso audio digitale (COAXIAL)
- ⑨ Subwoofer
- ⑩ Altoparlante surround (destra)
- ⑪ Amplificatore AV con decodificatore incorporato (centro di controllo AV).
- ⑫ Altoparlante surround (sinistro)

**NOTE:**

- Se riproducete un DVD non compatibile, registrato in DTS mentre usate un decodificatore, ecc., verrà generato un forte rumore che può recare danni alle vostre orecchie o agli altoparlanti.
- Quando riproducete PCM lineari protetti dal diritto d'autore o DVD PCM compatti, in considerazione dei diritti d'autore, nessun segnale digitale viene emesso per le fonti che eccedono 48 kHz/16 bits. Quando riproducete tali fonti, impostate su "LPCM (44.1 kHz/48 kHz)" sotto "AUDIO SETUP" in "SETUP" su "ON" (Vedere paginas 76, 77) o effettuate dei collegamenti analogici. (Vedere pagina 49.)
- Quando effettuate dei collegamenti digitali ad un amplificatore AV non compatibile con i segnali 96 kHz/88,2 kHz, impostate su "LPCM (44.1 kHz/48 kHz)" sotto "AUDIO SETUP" in "SETUP" su "ON". (Vedere paginas 76, 77.)

**■ Collegamento di un cavo a fibre ottiche (disponibile in commercio) al connettore di ingresso audio digitale (OPTICAL)**

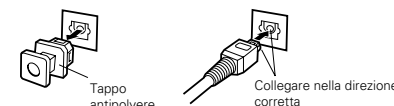

Togliete il tappo antipolvere, posizionare il cavo nella direzione corretta e collegatelo a fondo.

**NOTA:**

- Conservate il tappo antipolvere in un luogo sicuro e fate attenzione a non perderlo. Quando non utilizzate il terminale, proteggerlo dalla polvere con il tappo.

■ Tonausgang von den digitalen Audio-Ausgangsklemmen des DVD-3800s

Bitstream-Ausgang

		Einstellung	
		DIGITAL OUT	
		Audio-Aufnahmeformat	NORMAL
DVD-Video	Dolby Digital	Dolby Digital Bitstrom	2-Kanäle PCM (48 kHz / 16 Bit)
	DTS	DTS-Bitstrom	2-Kanäle PCM (48 kHz / 16 bit)
	MPEG audio	2-Kanäle PCM (48 kHz / 16 bit)	2-Kanäle PCM (48 kHz / 16 bit)

PCM-Ausgang

			Einstellung		
			LPCM SELECT		
			AUS		EIN
Audio-Aufnahmeformat	Kopierschutz EIN	Kopierschutz AUS			
DVD-Video	Linear PCM	48 kHz / 16 ~ 24 Bit	Keine Ausgangsdaten (*1)	48 kHz / 16 ~ 24 Bit PCM	48 kHz / 16 Bit PCM
		96 kHz / 16 ~ 24 Bit	Keine Ausgangsdaten	96 kHz / 16 ~ 24 Bit PCM	48 kHz / 16 Bit PCM
DVD-Audio	Linear PCM oder Gepacktes PCM	44.1 kHz / 16 ~ 24 Bit	Keine Ausgangsdaten (*2)	44.1 kHz / 16 ~ 24 Bit PCM	44.1 kHz / 16 Bit PCM
		48 kHz / 16 ~ 24 Bit	Keine Ausgangsdaten (*1)	48 kHz / 16 ~ 24 Bit PCM	48 kHz / 16 Bit PCM
		88.2 kHz / 16 ~ 24 Bit	Keine Ausgangsdaten	88.2 kHz / 16 ~ 24 Bit PCM	44.1 kHz / 16 Bit PCM
		96 kHz / 16 ~ 24 Bit	Keine Ausgangsdaten	96 kHz / 16 ~ 24 Bit PCM	48 kHz / 16 Bit PCM
		176.4 kHz / 16 ~ 24 Bit	Keine Ausgangsdaten	88.2 kHz / 16 ~ 24 Bit PCM	44.1 kHz / 16 Bit PCM
		192 kHz / 16 ~ 24 Bit	Keine Ausgangsdaten	96 kHz / 16 ~ 24 Bit PCM	48 kHz / 16 Bit PCM
Video-CD	MPEG 1	44.1 kHz / 16 Bit PCM		44.1 kHz / 16 Bit PCM	
Musik-CD	44.1 kHz / 16 Bit Linear PCM	44.1 kHz / 16 Bit PCM		44.1 kHz / 16 Bit PCM	
MP3-CD	MP 3 (MPEG-1 Audio Layer 3)	32 ~ 48 kHz / 16 Bit PCM		32 ~ 48 kHz / 16 Bit PCM	

\*1 Es werden nur 48 kHz/16-Bit-Quellen ausgegeben.

\*2 Es werden nur 44,1 kHz/16-Bit Quellen ausgegeben.

- Für Multikanal-PCM-Quellen auf 2 Kanäle heruntergemischt. (Bei Quellen, bei denen ein Heruntermischen untersagt ist, werden nur die vorderen linken und rechten Kanäle ausgegeben.)
- Wenn "AUS" angewählt ist, zu diesem Zeitpunkt werden vom digitalen Audio-Ausgang keine digitalen Signale ausgegeben.
- Bei linearem PCM-Audio handelt es sich um ein Signalaufnahme-Format, das für Musik-CDs verwendet wird. Während Signale bei Musik-CDs mit 44,1 kHz/16 Bit aufgenommen werden, werden sie bei DVDs mit 44,1kHz/16 Bit bis zu 192kHz/24 Bit aufgenommen, was eine höhere Klangqualität als bei Musik-CDs gewährleistet.
- Bei komprimierten PCM-Signalen handelt es sich um gepackte PCM-Signale mit hoher Klangqualität, die praktisch ohne Datenverlust dekomprimiert werden können.

■ Son produit aux connecteurs audio numérique du DVD-3800

Cas d'une sortie bit stream (Train de bit)

		Réglages	
		DIGITAL OUT	
		Format de l'enregistrement audio	NORMAL
Vidéo DVD	Dolby Digital	Train de bit Dolby Digital	PCM à 2 canaux (48 kHz / 16 bit)
	DTS	Train de bit DTS	PCM à 2 canaux (48 kHz / 16 bit)
	Audio MPEG	PCM à 2 canaux (48 kHz / 16 bit)	PCM à 2 canaux (48 kHz / 16 bit)

Cas d'une sortie PCM

			Réglages		
			LPCM SELECT		
			NON		OUI
Format de l'enregistrement audio	Protection contre la duplication sur OUI	Protection contre la duplication sur NON			
Vidéo DVD	PCM linéaire	48 kHz / 16 ~ 24 bit	Pas de sortie de données (*1)	48 kHz / 16 ~ 24 bit PCM	48 kHz / 16 bit PCM
		96 kHz / 16 ~ 24 bit	Pas de sortie de données	96 kHz / 16 ~ 24 bit PCM	48 kHz / 16 bit PCM
Audio DVD	PCM linéaire or PCM compressé	44.1 kHz / 16 ~ 24 bit	Pas de sortie de données (*2)	44.1 kHz / 16 ~ 24 bit PCM	44.1 kHz / 16 bit PCM
		48 kHz / 16 ~ 24 bit	Pas de sortie de données (*1)	48 kHz / 16 ~ 24 bit PCM	48 kHz / 16 bit PCM
		88.2 kHz / 16 ~ 24 bit	Pas de sortie de données	88.2 kHz / 16 ~ 24 bit PCM	44.1 kHz / 16 bit PCM
		96 kHz / 16 ~ 24 bit	Pas de sortie de données	96 kHz / 16 ~ 24 bit PCM	48 kHz / 16 bit PCM
		176.4 kHz / 16 ~ 24 bit	Pas de sortie de données	88.2 kHz / 16 ~ 24 bit PCM	44.1 kHz / 16 bit PCM
		192 kHz / 16 ~ 24 bit	Pas de sortie de données	96 kHz / 16 ~ 24 bit PCM	48 kHz / 16 bit PCM
CD vidéo	MPEG 1	44.1 kHz / 16 bit PCM		44.1 kHz / 16 bit PCM	
CD musicaux	44.1 kHz / 16 bit PCM linéaire	44.1 kHz / 16 bit PCM		44.1 kHz / 16 bit PCM	
CD MP3	MP 3 (Couche audio 3 MPEG-1)	32 ~ 48 kHz / 16 bit PCM		32 ~ 48 kHz / 16 bit PCM	

\*1 Seules les sources de 48 kHz/16-bit sont générées.

\*2 Seules les sources de 44,1 kHz/16-bit sont générées.

- Mélange à la baisse jusqu'à 2 canaux pour les sources PCM multi-canaux. (Seuls les canaux avant gauche et droit sont générés pour les sources pour lesquelles le mélange à la baisse est interdit.)
- Lorsque "NON" est sélectionné, à ce moment, les signaux numériques ne sont pas délivrés par la sortie audio numérique.
- Le son PCM linéaire est un format d'enregistrement de signaux utilisé pour les CD de musique. Alors que les signaux sont enregistrés à 44,1 kHz/16 bit pour les CD de musique, pour les DVD, ils sont enregistrés de 44,1kHz/16bit à 192kHz/24 bit, offrant ainsi une qualité de son supérieure à celle des CD de musique.
- Les signaux PCM compressé sont des signaux PCM compressé de qualité de son élevée qui sont décompressés sans presque aucune perte de données.

**(5) Anschluss eines gängigen 5.1-Kanal-Surround-Systems**

Analoge 5.1-Kanal-Audiosignale können von dem DVD-3800 ausgegeben werden. Mehrkanal-Audiosignale, die mit gepacktem PCM aufgenommen wurden, können wiedergegeben werden, wenn ein AV-Verstärker angeschlossen ist, der mit analogen 5.1-Kanal-Audiosignaleingänge ausgestattet ist.

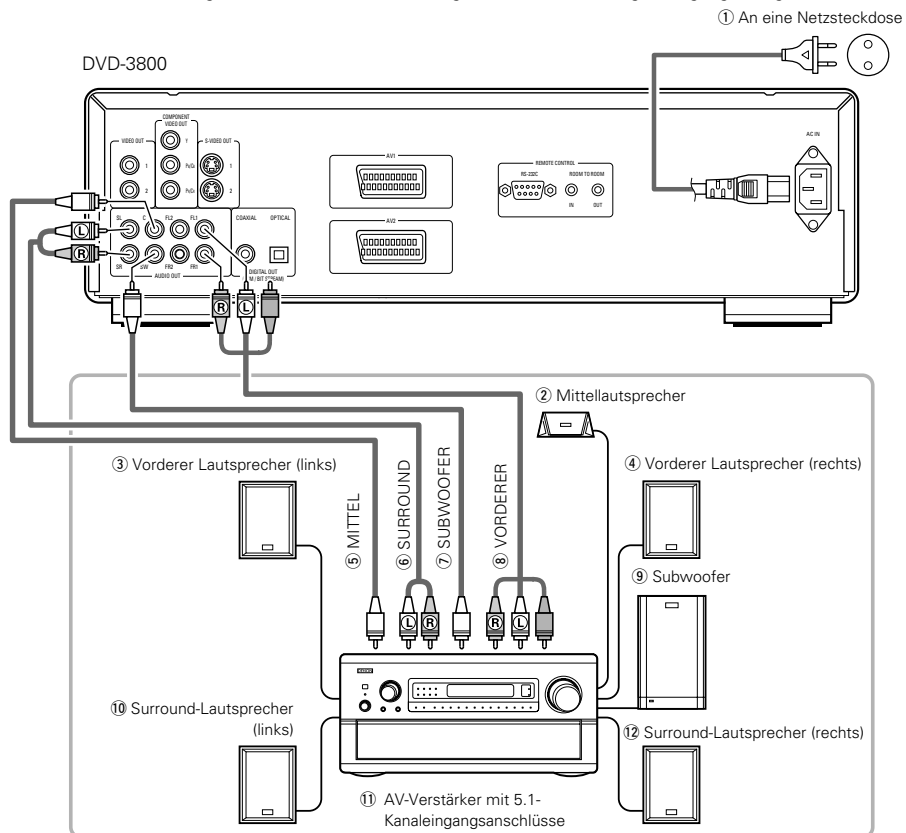
**HINWEISE:**

- Stellen Sie bei Mehrkanal-Anschlüsse "LAUTSPRECHER" unter "AUDIO-EINSTELLUNGEN" im "EINSTELLUNGEN" auf "MULTI-KANAL" und nehmen Sie die "LAUTSPRECHER-KONFIG.-", "PEGEL-EINSTELLUNG"- und "VERZÖGERUNGSZEIT"-Einstellungen vor.
- Stellen Sie die Option "LPCM (44.1 kHz/48 kHz)" unter "AUDIO-EINSTELLUNGEN" bei "EINSTELLUNGEN" auf "AUS". (Siehe Seiten 76, 77.) (Wenn diese Option auf "EIN" gestellt wird, werden bei linearen PCM- oder komprimierten PCM-Quellen auf 48 kHz konvertierte analoge Audiosignale ausgegeben.)
- Wenn DVDs wiedergegeben werden, die nicht durch das Urheberrecht geschützt sind, und wenn das Gerät auf die gleichzeitige Ausgabe digitaler und analoger Audiosignale eingestellt ist, werden bei einigen Discs nur die Signale unter 96 kHz bei den vorderen zwei Kanälen für den analogen Bereich ausgegeben. Stellen Sie bei der Wiedergabe von DVDs, die nicht durch das Urheberrecht geschützt sind, die Option "DIGITAL-AUSGANG" bei "PURE DIRECT-MODUS" auf "AUS". (Siehe Seiten 89, 90.)
- Bei der Wiedergabe von im Audioformat MPEG aufgenommenen DVDs werden die Audiosignale auf 2 Kanäle für die Ausgabe abgemischt.
- Beim DVD-3800 empfehlen wir Ihnen, die digitale Ausgabe auszuschalten und ausschließlich analoge Signale ausgeben zu lassen, damit die Interferenzen vom digitalen Ausgabe-Schaltkreis auf einem Minimum gehalten werden und es Ihnen möglich ist, eine hohe Abtastfrequenz mit einer hohen Bit-Zahl und einem hochwertigen Mehrfachkanal-Klang zu genießen.

**(5) Connexion d'un système d'ambiance de base à 5.1 canaux**

Des signaux audio 5.1 canaux analogiques peuvent être émis par le DVD-3800.

Les signaux audio multicanaux enregistrés en PCM peuvent être lus lorsqu'un amplificateur AV équipé d'entrées audio 5.1 canaux analogiques est connecté.

- ① Vers la prise secteur
- ② Haut-parleur central
- ③ Haut-parleur avant (gauche)
- ④ Haut-parleur avant (droit)
- ⑤ CENTRAL
- ⑥ SURROUND
- ⑦ SUBWOOFER
- ⑧ AVANT
- ⑨ Subwoofer (Haut-parleur grave)
- ⑩ Haut-parleur surround (gauche)
- ⑪ Amplificateur AV avec des bornes d'entrée à 5.1 canaux
- ⑫ Haut-parleur surround (droit)

**REMARQUES:**

- Pour les connexions multi canaux, régler "CANALES AUDIO" sous "CONFIGURATION AUDIO" dans "INSTALLATION" sur "MULTI CANAUX" et effectuer les réglages "CONFIGURATION HP", "REGLAGE DES NIVEAUX" et "TEMPS DE RETARD".
- Réglez "LPCM (44.1 kHz/48 kHz)" dans "CONFIGURATION AUDIO" dans "INSTALLATION" sur "ETEINT". (Voir pages 76, 77.)
- Lorsque l'on lit des DVD qui ne sont pas protégés par le copyright et que l'appareil est réglé sur les signaux audio de sortie numériques et analogiques à la fois, pour certains disques, seuls les signaux inférieurs à 96 kHz pour les deux canaux avant seront générés pour la partie analogique. Lors de la lecture de DVD qui ne sont pas protégés par le copyright, réglez "SORTIE AUDIO NUMÉRIQUE" dans "MODE PURE DIRECT" sur "NON". (Voir pages 89, 90.)
- En cas de lecture de DVDs portant un signal codé au format MPEG audio, les signaux audio seront mixés vers le bas sur 2 canaux en sortie.
- Avec le DVD-3800, nous recommandons de désactiver la sortie numérique et de ne générer que des signaux analogiques afin de minimiser les interférences provenant du circuit de sortie numérique et pour vous permettre de profiter de la haute qualité de la fréquence d'échantillonnage élevée et du son multi-canaux haute qualité.

**(5) Collegamento del sistema surround a 5.1 canali basilare**

Potete emettere dei segnali audio analogici a 5.1 canali dal DVD-3800.

I segnali audio multicanali registrati nei PCM possono essere riprodotti se avete collegato un amplificatore AV dotato di entrate audio analogiche a 5.1 canali.

- ① Alla presa di alimentazione
- ② Altoparlante centrale
- ③ Altoparlante anteriore (destra)
- ④ Altoparlante anteriore (sinistra)
- ⑤ CENTRALE
- ⑥ SURROUND
- ⑦ SUBWOOFER
- ⑧ ANTERIORE
- ⑨ Subwoofer
- ⑩ Altoparlante surround (destra)
- ⑪ Amplificatore AV con terminali d'entrata a 5.1 canali
- ⑫ Altoparlante surround (sinistra)

**NOTE:**

- Per i collegamenti multicanali, impostate "AUDIO CHANNEL" sotto "AUDIO SETUP" a "SETUP" a "MULTI CHANNEL" ed effettuate le impostazioni "SPEAKER CONFIGURATION", "CHANNEL LEVEL" e "DELAY TIME".
- Impostate su "LPCM (44.1 kHz/48 kHz)" sotto "AUDIO SETUP" in "SETUP" su "OFF". (Vedere pagine 76, 77.) (Se impostato su "ON", i segnali audio analogici convertiti a 48 kHz verranno emessi per PCM lineari o fonti PCM compatte.)
- Quando riproducete DVD che non sono protetti dal diritto d'autore e l'unità è impostata sui segnali di emissione audio digitali e analogici allo stesso tempo, solamente per alcuni dischi, i segnali al di sotto di 96 kHz per i due canali frontali verranno emessi per la parte analogica. Quando riproducete DVD non protetti dal diritto d'autore, impostate "DIGITAL OUTPUT" su "PURE DIRECT MODE" su "OFF". (Vedere pagine 89, 90.)
- Quando riproducete DVD registrati nel formato audio MPEG, i segnali audio vengono mescolati verso 2 canali per l'uscita.
- Con il DVD-3800, vi consigliamo di spegnere l'uscita digitale e di emettere segnali analogici per mantenere le interferenze lontane dal circuito di emissione digitale e permettendovi quindi di godervi bit alti, frequenze di campionamento alto, suono multicanale ad alta qualità.

**(6) Anschluss an einen digitalen Rekorder (MD-Recorder, DAT-Deck usw.)**

- \* Stellen Sie die "AUDIO-EINSTELLUNGEN"-Standard-Einstellung wie nachfolgend gezeigt ein. (Siehe Seiten 76, 77)
  - "AUDIO AUSGANG" → "PCM"
  - "LPCM (44.1 kHz / 48 kHz)" → "EIN"
- Die Wiedergabe von DVDs mit falschen Einstellungen kann Geräusche verursachen, die sowohl Ihr Gehör als auch die Lautsprecher schädigen können.

DVD-3800

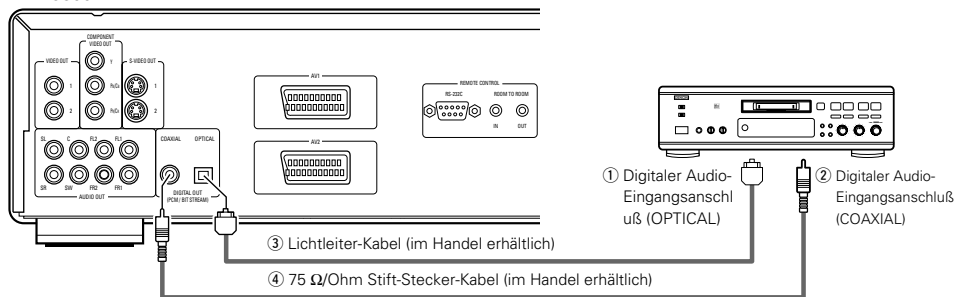

**(7) Anschluss einer Stereo-Komponente**

DVD-3800

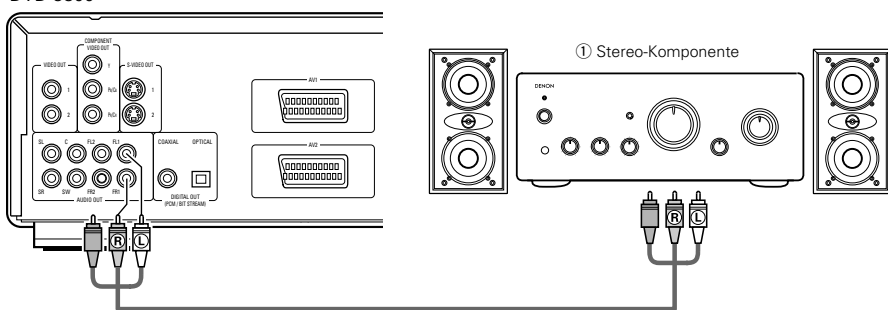

**HINWEISE:**

- Stellen Sie beim Anschluss an ein 2-Kanal-Audiostereogerät die Option "LAUTSPRECHER" unter "AUDIO-EINSTELLUNGEN" bei "EINSTELLUNGEN" auf "2-KANAL" (siehe Seite 72). Bei Mehrfachkanal-Quellen werden die Signale auf zwei Kanäle (analog) heruntergemischt. (Bei Quellen, bei denen ein Heruntermischen untersagt ist, werden nur die vorderen linken und rechten Kanäle ausgegeben.)
- Stellen Sie die Option "LPCM (44.1 kHz/48 kHz)" unter "AUDIO-EINSTELLUNGEN" bei "EINSTELLUNGEN" auf "AUS". (Siehe Seiten 76, 77.)  
(Wenn diese Option auf "EIN" gestellt wird, werden bei linearen PCM- oder komprimierten PCM-Quellen auf 48 kHz konvertierte analoge Audiosignale ausgegeben.)
- Stellen Sie die Option "DIGITAL-AUSGANG" bei "PURE DIRECT-MODUS" auf "AUS". (Siehe Seiten 89, 90.)  
(Wenn diese Option auf "EIN" gestellt wird, werden bei der Wiedergabe von mit 196 kHz/176,4 kHz aufgenommenen Quellen auf 96 kHz/88,2 kHz konvertierte analoge Audiosignale ausgegeben.)

**(6) Connecter à un enregistreur numérique (Enregistreur MD, DAT Deck, etc.)**

- \* Modifier les réglages par défaut de "CONFIGURATION AUDIO" comme suit. (Voir pages 76, 77.)
  - "SORTIE AUDIO NUMÉRIQUE" → "PCM"
  - "LPCM (44.1kHz/48kHz)" → "ACTIF"
- Le fait de lire des DVD avec des réglages incorrects peut produire des bruits qui pourraient blesser les oreilles ou endommager les haut-parleurs.

- ① Connecteur d'entrée audio numérique (OPTICAL)
- ② Connecteur d'entrée audio numérique (COAXIAL)
- ③ Câble à fibre optique (disponible dans le commerce)
- ④ Câble à fiche à broche de 75 Ω/ohms (disponible dans le commerce)

**(6) Collegamento ad un registratore digitale (registratore MD, piastra DAT, ecc.)**

- \* Impostate l'impostazione default "AUDIO SETUP" nel seguente modo. (Vedere paginas 76, 77)
  - "DIGITAL OUT" → "PCM"
  - "LPCM (44.1 kHz/48 kHz)" → "ON"
- La riproduzione dei DVD con un'impostazione errata può generare del rumore che può causare danni alle vostre orecchie o agli altoparlanti.

- ① Connettore di ingresso audio digitale (OPTICAL)
- ② Connettore di ingresso audio digitale (COAXIAL)
- ③ Cavo a fibre ottiche (venduto separatamente)
- ④ Cavo con la spina pin 75 Ω/ohms (venduto separatamente)

**(7) Connexion à un composant stéréo**

- ① Composant stéréo

**REMARQUES:**

- Lors de la connexion à un appareil audio stéréo à deux canaux, réglez "CANALES AUDIO" dans "CONFIGURATION AUDIO" dans "INSTALLATION" sur "2 CANAUX" (voir page 72). Pour les sources multi-canaux, les signaux sont mélangés à la baisse dans deux canaux (analogiques). (Seuls les canaux gauche et droit sont générés pour les sources pour lesquelles le mélange à la baisse est interdit.)
- Réglez "LPCM (44.1 kHz/48 kHz)" dans "CONFIGURATION AUDIO" dans "INSTALLATION" sur "ETEINT". (Voir pages 76, 77.)  
(En cas de réglage sur "ACTIF", des signaux audio analogiques convertis à 48 kHz seront générés pour les sources PCM linéaire ou PCM compressé.)
- Réglez "SORTIE AUDIO NUMÉRIQUE" dans "MODE PURE DIRECT" sur "NON". (Voir pages 89, 90.)  
(En cas de réglage sur "OUI", des signaux audio analogiques convertis à 96 kHz/88,2 kHz seront générés lors de la lecture de sources enregistrées à 196 kHz/176,4 kHz.)

**(7) Collegamento ad un componente stereo**

- ① Componente stereo

**NOTE:**

- Quando collegate ad un apparecchio audio stereo a 2 canali, impostate "AUDIO CHANNEL" sotto "AUDIO SETUP" in "SETUP" su "2 CHANNEL" (Vedere pagina 72) o effettuate dei collegamenti analogici. Per fonti multicanale, i segnali sono sotto mixati in due canali (analogico). (Solamente i canali frontale sinistro e destro vengono emessi per fonti per le quali il sotto mixaggio è proibito.)
- Impostate su "LPCM (44.1 kHz/48 kHz)" sotto "AUDIO SETUP" in "SETUP" su "OFF". (Vedere paginas 76, 77)  
(Se impostato su "ON", i segnali audio analogici convertiti a 48 kHz verranno emessi per PCM lineari o fonti PCM compatti.)
- Impostate "DIGITAL OUTPUT" su "PURE DIRECT MODE" su "OFF". (Vedere paginas 89, 90.)  
(Se impostato su "ON", i segnali analogici audio convertiti a 96 kHz/88.2 kHz verranno emessi riproducendo fonti registrate a 196 kHz/176.4 kHz.)

## 5 BEZEICHNUNG DER TEILE UND DEREN FUNKTIONEN

### (1) Vorderseite

Siehe Seite 3.

- 1 Netztaсте**
  - Drücken Sie diese Taste einmal, um das Gerät einzuschalten.
  - Drücken Sie die Taste noch einmal auf die "OFF"-Position, um das Gerät auszuschalten.
  - Setzen Sie das eingeschaltete Gerät durch Betätigung der sich auf der Fernbedienung befindlichen POWER OFF-Taste in den Standby-Modus.
  - Schalten Sie das Gerät vom Standby-Modus aus durch Betätigung der sich auf der Fernbedienung befindlichen POWER ON-Taste ein.
- 2 Netzanzeige**
  - Diese Anzeige leuchtet, wenn das Gerät eingeschaltet ist und sich im Standby-Modus befindet.
- 3 AL24 PLUS-Anzeige**
  - Diese Anzeige leuchtet, wenn die Audiosignale einer DVD, usw. mit dem AL24 Processing Plus digital bearbeitet werden, eine neu entwickelte Technologie, mit der analoge Wellenformen reproduziert werden.
- 4 DVD AUDIO-Anzeige**
  - Diese Anzeige leuchtet, wenn Discs abgespielt werden, die mit dem DVD-Audio-Format aufgenommen wurden.
- 5 Disc-Fach**
  - Legen Sie hier die Discs ein. (Siehe Seite 58.)
  - Sie zum Öffnen und Schließen des Disc-Faches die OPEN/CLOSE-Taste **14**.
  - Das Disc-Fach wird auch bei Betätigung der PLAY-Taste **6** geschlossen.
- 6 Wiedergabetaste (PLAY)**
  - Drücken Sie diese Taste zum Starten der Wiedergabe. (Siehe Seite 84.)
- 7 Stopptaste (STOP)**
  - Drücken Sie diese Tasten zum Stoppen der Disc. (Siehe Seite 85.)
- 8 Sprungtaste (I◀◀)**
  - Drücken Sie diese Taste, um an den Anfang des gegenwärtig wiedergegebenen Titels (oder Kapitels) zu gelangen.
  - Drücken Sie die Taste noch einmal, um an den Anfang des vorherigen Titels (oder Kapitels) zu gelangen. (Siehe Seite 86.)
- 9 Sprungtaste (▶▶I)**
  - Drücken Sie diese Taste, um an den Anfang des nächsten Titels (oder Kapitels) zu springen. (Siehe Seite 86.)
- 10 PURE DIRECT-Wähler**
  - Wählen Sie mit diesem Wähler die spezifischen Filmsignal- und Digital-Audiosignalausgangseinstellungen aus.
- 11 Fernbedienungssensor**

## 5 NOMS DES COMPOSANTS ET FONCTIONS

### (1) Panneau avant

Voir à la page 3.

- 1 Touche d'alimentation**
  - Appuyer une fois sur ce touche pour mettre l'appareil en marche.
  - Appuyer une nouvelle fois sur ce touche pour le mettre en position Arrêt "OFF" et arrêter l'appareil.
  - Appuyer sur la touche Alimentation (POWER OFF) de la télécommande pour passer en mode veille pendant que l'appareil est en marche.
  - Remettre l'appareil en marche à partir du mode veille en appuyant sur la touche Alimentation (POWER ON) de la télécommande.
- 2 Indicateur de marche**
  - Cet indicateur s'allume quand l'appareil est en marche ou en mode veille.
- 3 Indicateur AL24 PLUS**
  - Cet indicateur s'allume lorsque les signaux audio d'un DVD, etc., sont en cours de traitement numérique avec le AL24 Processing Plus, un produit de la technologie de reproduction de la forme d'onde récemment mise au point.
- 4 Indicateur DVD AUDIO**
  - Cet indicateur s'allume lors de la lecture de disques enregistrés en format DVD audio.
- 5 Tiroir de disque**
  - Charger les disques dans ce tiroir. (Voir à la page 58.)
  - Appuyer sur la touche ouverture/fermeture (OPEN/CLOSE) **14** pour ouvrir et fermer le tiroir de disque.
  - Le tiroir de disque se referme quand on appuie sur la touche de lecture (PLAY) **6**.
- 6 Touche de lecture (PLAY)**
  - Appuyer sur ce touche pour commencer la lecture du disque. (Voir à la page 84.)
- 7 Touche d'arrêt (STOP)**
  - Appuyer sur ce touche pour arrêter la lecture du disque. (Voir à la page 85.)
- 8 Touche de saut (I◀◀)**
  - Appuyer sur ce touche pour reprendre le début de la piste (ou du chapitre) en cours de lecture.
  - Appuyer de nouveau sur ce touche pour reprendre le début de la piste (ou du chapitre) précédente. (Voir à la page 86.)
- 9 Touche de saut (▶▶I)**
  - Appuyer sur ce touche pour atteindre le début de la prochaine piste (ou du prochain chapitre). (Voir à la page 86.)
- 10 Sélecteur PURE DIRECT**
  - Utiliser ce sélecteur pour sélectionner les modes avec des réglages de sortie de signal d'un film spécifique et de signal audio numérique.
- 11 Capteur de la télécommande**

## 5 NOMI E FUNZIONI DELLE PARTI

### (1) Pannello anteriore

Vedere pagina 3.

- 1 Tasto di accensione (POWER)**
  - Premete questo tasto una volta per accendere la corrente.
  - Premete lo stesso tasto nuovamente nella posizione "OFF" per spegnere la corrente.
  - Impostate il modo di attesa premendo il tasto POWER OFF sul telecomando quando la corrente è accesa.
  - Accendete la corrente nel modo di attesa premendo il tasto POWER ON sul telecomando.
- 2 Indicatore di accensione**
  - Questo indicatore si illumina quando la corrente è accesa o quando è attivato il modo di attesa.
- 3 Indicatore AL24 PLUS**
  - Questo indicatore si illumina quando i segnali audio del DVD, ecc., vengono elaborati in modo digitale con il AL24 Processing Plus, una nuova tecnologia di riproduzione ad ondulazioni, recentemente sviluppata.
- 4 Indicatore DVD AUDIO**
  - Quest'indicatore si illumina quando riproduce dei dischi registrati nel formato audio DVD.
- 5 Piatto portadischi**
  - Inserite i dischi qui. (Vedere pagina 58.)
  - Premete il tasto OPEN/CLOSE **14** per aprire e chiudere il piatto portadischi.
  - Il piatto portadischi si chiude anche quando si preme il tasto PLAY **6**.
- 6 Tasto di riproduzione (PLAY)**
  - Premete questo tasto per riprodurre il disco. (Vedere pagina 84.)
- 7 Tasto di arresto (STOP)**
  - Premete questo tasto per fermare il disco. (Vedere pagina 85.)
- 8 Tasto di salto (I◀◀)**
  - Premete questo tasto per ritornare all'inizio del brano (o della sezione) in fase di riproduzione.
  - Premete lo stesso nuovamente per ritornare all'inizio del brano (o della sezione) precedente. (Vedere pagina 86.)
- 9 Tasto di salto (▶▶I)**
  - Premete questo tasto per avanzare all'inizio del brano (o della sezione) che segue. (Vedere pagina 86.)
- 10 Selettore PURE DIRECT**
  - Usate questo selettore per selezionare i modi con un particolare segnale cinematografico e con le impostazioni d'uscita dei segnali audio digitali.
- 11 Schermo di controllo a distanza**

- 12 Display**
- Auf diesem Display werden Information über die derzeit wiedergegebene Disc angezeigt. (Siehe Seite 54.)
- 13 Standbild-/Pausetaste (II)**
- Drücken Sie diese Taste, um die Bilder oder die Musik zeitweilig anzuhalten oder um die Bilder Bild-für-Bild anzeigen zu lassen. (Siehe Seiten 85, 86.)
- 14 Öffnen-/Schließen-Taste (▲ OPEN/CLOSE)**
- Drücken Sie diese Taste zum Öffnen und Schließen des Disc-Faches. (Siehe Seite 58.)
- 15 Zeitlupen-/Suchlauf Taste (◀◀)**
- Mit dieser Taste können Sie den Modus für die Zeitlupenwiedergabe einstellen und den Rückwärtsschlauf starten. (Siehe Seiten 85, 87.)
- 16 Zeitlupen-/Suchlauf Taste (▶▶)**
- Mit dieser Taste können Sie den Modus für die Zeitlupenwiedergabe einstellen und den Vorwärtsschlauf starten. (Siehe Seiten 85, 87.)

**(2) Rückseite**

- 17 Video-Ausgangsklemme (VIDEO OUT)**
- Benutzen Sie für den Anschluss das mitgelieferte Videokabel.
- 18 Komponenten-Video-Ausgangsklemmen (COMPONENT VIDEO OUT)**
- Benutzen Sie für den Anschluss Videokabel (im Fachhandel erhältlich).
- 19 S-Video-Ausgangsklemme (S-VIDEO OUT)**
- Benutzen Sie für den Anschluss ein S-Video-Anschlusskabel (im Fachhandel erhältlich).
- 20 Audio-Ausgangsklemmen (AUDIO OUT)**
- Benutzen Sie für den Anschluss das mitgelieferte Audio-Videokabel.
- 21 Digitale Audio-Ausgangsklemme (COAXIAL)**
- Benutzen Sie für den Anschluss ein Audiokabel. Schließen Sie ein handelsübliches 75Ω/Ohm Stiftsteckerkabel an.
  - Von dieser Klemme werden digitale Daten ausgegeben.
- 22 Digitale Audio-Ausgangsklemme (OPTICAL)**
- Benutzen Sie für den Anschluss ein Lichtleitfaserkabel (im Fachhandel erhältlich).
  - Von dieser Klemme werden digitale Daten ausgegeben.
- 23 Steuer-Anschluss (RS-232C)**
- Dies ist ein Anschluss für eine spätere Systemerweiterung.

- 12 Affichage**
- Les informations du disque en cours de lecture y sont affichées. (Voir à la page 54.)
- 13 Touche d'arrêt sur image/pause (II)**
- Appuyer sur cette touche pour mettre l'image ou la musique en pause ou encore, pour effectuer une lecture image par image. (Voir à la pages 85, 86.)
- 14 Touche d'ouverture/fermeture (▲ OPEN/CLOSE)**
- Appuyer sur ce touche pour ouvrir et fermer le tiroir du disque. (Voir à la page 58.)
- 15 Touche de ralenti/recherche (◀◀)**
- Appuyez sur cette touche pour régler le mode lecture lente et pour effectuer une recherche en arrière. (Voir à la pages 85, 87.)
- 16 Touche de ralenti/recherche (▶▶)**
- Appuyez sur cette touche pour régler le mode lecture lente et pour effectuer une recherche en avant. (Voir à la pages 85, 87.)

**(2) Panneau arrière**

- 17 Connecteur de sortie (VIDEO OUT)**
- Connecter en utilisant le câble vidéo fourni avec l'appareil.
- 18 Connecteurs de sortie vidéo d'un élément externe (COMPONENT VIDEO OUT)**
- Connecter en utilisant des câbles vidéo disponibles dans le commerce.
- 19 Les connecteur de sortie de la S-Vidéo (S-VIDEO OUT)**
- Connecter en utilisant un câble S-Vidéo (disponible dans le commerce).
- 20 Connecteurs de sortie audio (AUDIO OUT)**
- Connecter en utilisant le câble audio fourni avec l'appareil.
- 21 Le connecteur de sortie audio numérique (COAXIAL)**
- Connecter en utilisant un câble audio. Utiliser un câble de raccordement à fiches DIN de 75 Ω/ohms disponible dans le commerce.
  - Des données numériques passent par ce connecteur.
- 22 Le connecteur de sortie audio numérique (OPTICAL)**
- Connecter en utilisant un câble à fibre optique disponible dans le commerce.
  - Des données numériques passent par ce connecteur.
- 23 Connecteur de télécommande (RS-232C)**
- C'est une borne pour une extension future du système.

- 12 Display**
- Appaiono sul display le informazioni sul disco in fase di riproduzione. (Vedere pagina 54.)
- 13 Tasto di fermo immagine/pausa (II)**
- Premete questo tasto per fermare le immagini o la musica o per riprodurre le immagini cornice per cornice. (Si veda paginas 85, 86.)
- 14 Tasto di apertura/chiusura (▲ OPEN/CLOSE)**
- Premete questo tasto per aprire e chiudere il piatto portadischi. (Vedere pagina 58.)
- 15 Tasto di moviola/ricerca (◀◀)**
- Premete questo tasto per impostare il modo di riproduzione a moviola e per effettuare una ricerca all'indietro. (Si veda paginas 85, 87.)
- 16 Tasto di moviola/ricerca (▶▶)**
- Premete questo tasto per impostare il modo di riproduzione a moviola e per effettuare una ricerca in avanti. (Si veda paginas 85, 87.)

**(2) Pannello posteriore**

- 17 Connettore di uscita video (VIDEO OUT)**
- Vanno collegati usando il cavo video in dotazione.
- 18 Connettori di uscita video del componente (COMPONENT VIDEO OUT)**
- Effettuate il collegamento usando dei cavi video (Venduto separatamente).
- 19 Connettore di uscita S-Video (S-VIDEO OUT)**
- Vanno collegati usando un cavo di connessione s-video (Venduto separatamente).
- 20 Connettori di uscita audio (AUDIO OUT)**
- Vanno collegati usando il cavo audio in dotazione.
- 21 Connettore di uscita audio digitale (COAXIAL)**
- Effettuate il collegamento usando un cavo audio. Collegare un cavo da 75 Ω/ohms dalla spina a perni, venduto separatamente.
  - Vanno collegati usando il cavo audio/video in dotazione.
- 22 Connettore di uscita audio digitale (OPTICAL)**
- Effettuate il collegamento usando un cavo di fibre ottiche (Venduto separatamente).
  - I dati digitali vengono emessi da questo connettore.
- 23 Connettore di controllo (RS-232C)**
- Questo terminale serve per le future espansioni del sistema.

- 24 Steuereingangsanschluss (ROOM TO ROOM/IN)**
- Dies ist ein Eingangsanschluss für eine Kabel-Fernbedienung.
  - Wenn Sie diesen Anschluss verwenden wollen, dann wenden Sie sich an Ihren DENON-Händler.
- 25 Steuerausgangsanschluss (ROOM TO ROOM/OUT)**
- Dies ist ein Ausgangsanschluss für eine Kabel-Fernbedienung.
  - Wenn Sie diesen Anschluss verwenden wollen, dann wenden Sie sich an Ihren DENON-Händler.
- 26 Netzeingang (AC IN)**
- Schließen Sie mit Hilfe des mitgelieferten AC-Kabels an eine AC-Netzsteckdose an.
- 27 21-pol. SCART-Buchse (AV1 / AV2) (nur für europäisches Modell)**
- Führen Sie den Anschluss mit einem 21-pol. SCART-Kabel (im Handel erhältlich) aus.

- 24 Connecteur d'entrée de télécommande (ROOM TO ROOM/IN)**
- C'est le connecteur d'entrée pour la télécommande à câble.
  - Consulter votre revendeur DENON avant d'utiliser ce connecteur.
- 25 Connecteur de sortie de télécommande (ROOM TO ROOM/OUT)**
- C'est le connecteur de sortie pour la télécommande à câble.
  - Consulter votre revendeur DENON avant d'utiliser ce connecteur.
- 26 Connecteur d'entrée alimentation secteur (AC IN)**
- Connecter l'alimentation secteur en utilisant le câble inclus prévu à cet effet.
- 27 21-pol. SCART-Buchse (AV1 / AV2) (nur für europäisches Modell)**
- Führen Sie den Anschluss mit einem 21-pol. SCART-Kabel (im Handel erhältlich) aus.res).

- 24 Connettore dell'entrata di controllo (ROOM TO ROOM/IN)**
- Questo è il connettore d'entrata per il telecomando cablato.
  - Rivolgetevi al vostro rivenditore DENON per usare questo connettore.
- 25 Connettore d'uscita di controllo (ROOM TO ROOM/OUT)**
- Questo è il connettore d'uscita per il telecomando cablato.
  - Rivolgetevi al vostro rivenditore DENON per usare questo connettore.
- 26 Entrata di corrente (AC IN)**
- Collegare all'alimentazione elettrica utilizzando il cavo CA incluso.
- 27 Terminale SCART a 21 pin (AV1 / AV2) (solo per modelli europei)**
- Eseguite il collegamento con un cavo SCART a 21 pin (acquistabile nei negozi).

**(3) Display**

- ① Leuchtet während der Wiedergabe einer Disc, auf der Szenen aus mehreren Winkeln aufgenommen wurden.

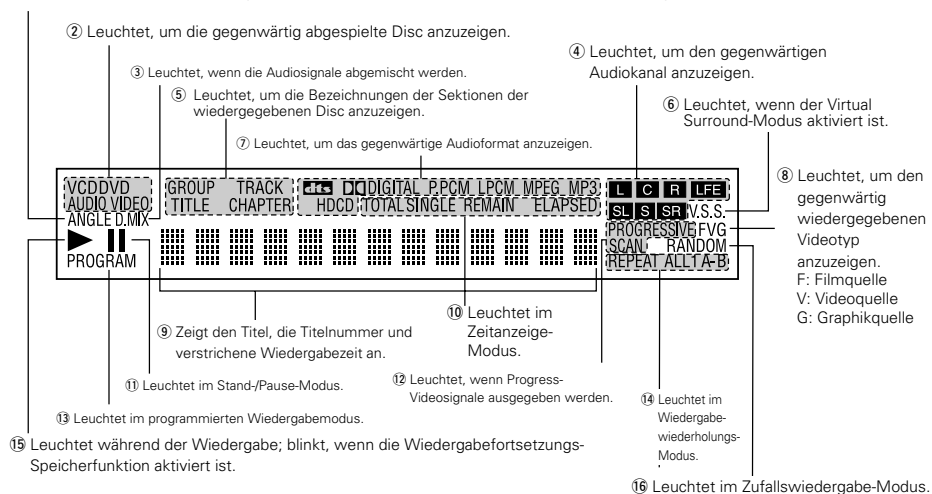
**(3) Affichage**

- ① S'allume pendant la lecture d'un disque multiple angles.
- ② S'allume pour indiquer le disque en cours de lecture.
- ③ S'allume lorsque les signaux audio peuvent être mélangés en arrière.
- ④ S'allume pour indiquer le canal audio en cours de lecture.
- ⑤ S'allument pour indiquer les noms des sections du disque en cours de lecture.
- ⑥ S'allume en mode d'ambiance virtuel.
- ⑦ S'allume pour indiquer le format audio en cours de lecture.
- ⑧ S'allume pour indiquer le type de vidéo en cours de lecture.
- F: Source Film  
V: Source vidéo  
G: Source graphique
- ⑨ Affiche le titre, le numéro de plage et le temps écoulé pendant la lecture.
- ⑩ S'allument pour indiquer le mode d'affichage du temps.
- ⑪ S'allume en mode d'arrêt sur image/pause.
- ⑫ S'allume lorsque des signaux vidéo progressifs sont en cours d'émission.
- ⑬ S'allume en mode de lecture programmée.
- ⑭ S'allume en mode de lecture répétitive.
- ⑮ S'allume pendant la lecture, clignote lorsque la fonction de reprise de lecture mémorisée est activée.
- ⑯ S'allume en mode de lecture aléatoire.

**(3) Display**

- ① Si illumina durante la riproduzione di dischi con più angolazioni registrate.
- ② Si illumina per indicare il disco in fase di riproduzione.
- ③ Si illumina quando i segnali audio possono essere mescolati.
- ④ Si illumina per indicare il canale audio in fase di riproduzione.
- ⑤ Si illuminano per indicare i nomi delle sezioni del disco in fase di riproduzione.
- ⑥ Si illumina nel modo surround virtuale.
- F: Fonte film  
V: Fonte video  
G: Fonte grafica
- ⑨ Visualizza il titolo, il numero del brano e il tempo trascorso durante la riproduzione.
- ⑩ Si illuminano per indicare la modalità di visualizzazione del tempo.
- ⑪ Si illumina nella modalità fermo immagine/pausa.
- ⑫ Si illumina quando sono emessi dei segnali video progressivi.
- ⑬ Si illumina nella modalità di riproduzione programmata.
- ⑭ Si illumina nel modo di riproduzione ripetuta.
- ⑮ Si illumina durante la riproduzione, lampeggia quando attivata la funzione di ripresa riproduzione dalla memoria.
- ⑯ Si illumina nel modo di riproduzione casuale.

## 6 FERNBEDIENUNG

- Der DVD-3800 kann mit Hilfe des mitgelieferten Fernbedienungs (RC-553) bequem aus dem Sessel bedient werden.

### (1) Einlegen der Batterien

- Entfernen Sie die sich auf der Rückseite des Fernbedienungs befindliche Abdeckung.
- Legen Sie die beiden R6P/AA-Batterien entsprechend der Markierungen in das Batteriefach ein.
- Setzen Sie die Abdeckung wieder auf.

#### Vorsichtsmaßnahmen zu Batterien

- Verwenden Sie in diesem Fernbedienung R6P/AA-Batterien.
- Tauschen Sie die Batterien ca. einmal im Jahr aus, wobei der Zeitpunkt, an dem ein Austausch der Batterien erforderlich ist, von der Häufigkeit der Fernbedienung-Benutzung abhängt.
- Wenn der Betrieb mit dem Fernbedienung selbst aus kurzer Entfernung nicht möglich ist, müssen die Batterien auch dann ausgetauscht werden, wenn sie weniger als ein Jahr in Benutzung sind.
- Die beiliegende Batterie ist ausschließlich für den Testbetrieb vorgesehen. Tauschen Sie diese so bald wie möglich gegen eine neue Batterie aus.
- Achten Sie beim Einlegen der Batterien auf die richtige Ausrichtung der im Batteriefach aufgeführten  $\oplus$ - und  $\ominus$ -Polaritäten.
- Um Beschädigungen und Auslaufen von Batterieflüssigkeit zu vermeiden:
  - Verwenden Sie niemals eine alte und eine neue Batterie zusammen.
  - Verwenden Sie nicht zwei Batterien unterschiedlichen Typs.
  - Schließen Sie Batterien nicht kurz, zerlegen und erhitzen Sie sie nicht und werfen Sie sie auch nicht in offenes Feuer.
- Nehmen Sie die Batterien aus dem Batteriefach heraus, wenn sie beabsichtigen, das Fernbedienung über einen längeren Zeitraum hinweg nicht zu benutzen.
- Sollte einmal Batterieflüssigkeit auslaufen, reinigen Sie das Batteriefach sofort und legen Sie neue Batterien ein.

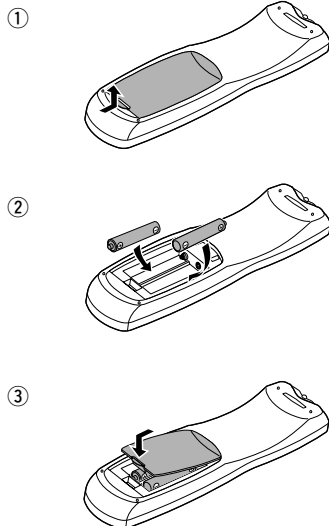

### (2) Benutzung des Fernbedienungs

- Richten Sie das Fernbedienung während des Betriebes -wie im Diagramm gezeigt - auf den Fernbedienungssensor.
- Die Reichweite des Fernbedienungs beträgt aus gerader Entfernung ca. 7 Meter, verringert sich jedoch, wenn Hindernisse im Weg sind oder das Fernbedienung nicht direkt auf den Fernbedienungssensor gerichtet wird.
- Das Fernbedienung kann in einem horizontalen Winkel von bis zu 30° zum Fernbedienungssensor betrieben werden.

#### HINWEISE:

- Der Betrieb des Fernbedienungs ist möglicherweise schwierig, wenn der Fernbedienungssensor direktem Sonnenlicht oder starkem Kunstlicht ausgesetzt ist.
- Drücken Sie niemals Tasten am Hauptgerät und auf dem Fernbedienung gleichzeitig, da dies Fehlfunktionen zur Folge hätte.

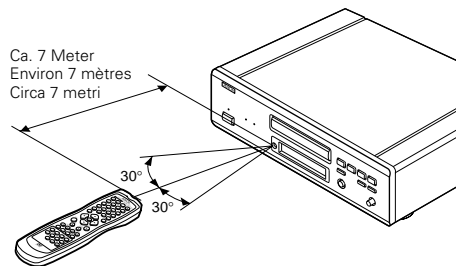

## 6 TELECOMMANDE

- Le DVD-3800 peut être commandé à distance à l'aide de la télécommande fournie avec l'appareil (RC-553).

### (1) Insertion des piles

- Enlever la trappe à l'arrière de la télécommande.
- Placer deux piles "AA" (R6P) dans le compartiment dans le sens indiqué par les marques.
- Refermer la trappe.

#### Précautions à prendre avec les piles

- N'utiliser que des piles "AA" (R6P) dans cette télécommande.
- Remplacer les piles quand cela est nécessaire et au moins une fois par an.
- Si la télécommande ne fonctionne pas à proximité de l'appareil, remplacer les piles par des neuves, même si moins d'une année s'est écoulée.
- La pile fournie ne sert que pour la vérification du fonctionnement. La remplacer par une neuve le plus tôt possible.
- Lors de l'insertion des piles, prendre garde de les remettre dans le bon sens indiqué par les signes  $\oplus$  et  $\ominus$  à l'intérieur du compartiment des piles de la télécommande.
- Pour éviter les problèmes ou les fuites de liquide de pile:
  - Ne pas utiliser de pile neuve avec une vieille.
  - Ne pas mélanger différents types de piles.
  - Ne pas court-circuiter, démonter, chauffer ou jeter les piles dans des flammes.
- Enlever les piles si la télécommande ne va pas être utilisée pendant une longue période de temps.
- Si les piles ont fui, essuyer soigneusement l'intérieur du compartiment des piles et en installer de nouvelles.

### (2) Utilisation de la télécommande

- Lors de l'utilisation de la télécommande, la diriger vers le capteur indiqué sur le schéma.
- La télécommande peut être utilisée à une distance d'environ 7 mètres sans obstacle. Cependant, cette distance sera plus courte, s'il y a un obstacle ou si la télécommande n'est pas pointée directement vers le capteur.
- La télécommande peut être utilisée à un angle horizontal allant jusqu'à 30° par rapport au capteur.

#### REMARQUES:

- La télécommande risque de ne pas fonctionner correctement si le capteur est exposé au soleil ou à une source de lumière puissante.
- Ne pas appuyer en même temps sur les touches de l'appareil et sur les touches de la télécommande, cela risque de provoquer des défauts de fonctionnement.

## 6 TELECOMANDO

- Il DVD-3800 può essere controllato a distanza utilizzando il telecomando (RC-553).

### (1) Inserimento delle batterie

- Togliete il coperchio sul retro del telecomando.
- Inserite due batterie R6P/AA nel vano batterie rispettando le polarità.
- Chiudete il coperchio.

#### Precauzioni per le batterie

- Utilizzate esclusivamente batterie R6P/AA.
- Sostituite le batterie dopo circa un anno, a seconda della frequenza di utilizzo del telecomando.
- Se il telecomando non funziona a breve distanza dall'unità principale, sostituite le batterie anche se non è trascorso un anno.
- La batteria inclusa è solo per verificare il funzionamento. Sostituitela con una nuova batteria prima possibile.
- Inserite le batterie nelle direzioni corrette, rispettando i simboli  $\oplus$  e  $\ominus$  nel vano batterie del telecomando.
- Per prevenire danni o perdite di liquido:
  - Non utilizzate una batteria nuova insieme ad una batteria vecchia.
  - Non utilizzate due tipi di batterie differenti.
  - Non cortocircuitate, smontate, riscaldate o gettate le batterie nel fuoco.
- Togliete le batterie se prevedete di non utilizzare il telecomando per un periodo prolungato.
- In caso di perdite dalle batterie, rimuovete accuratamente il liquido dal vano batterie ed inserite nuove batterie.

### (2) Utilizzo del telecomando

- Puntate il telecomando come indicato in figura.
- Il telecomando può essere utilizzato ad una distanza di circa 7 metri. Questa distanza può essere minore qualora vi siano oggetti tra il telecomando e l'unità principale oppure se il telecomando non viene puntato direttamente verso il sensore del telecomando.
- Il telecomando può essere utilizzato ad un'inclinazione max di 30° rispetto al sensore del telecomando.

#### NOTE:

- Se il sensore del telecomando è stato esposto alla luce solare diretta oppure ad un'intensa luce artificiale, il telecomando può risultare difficile da utilizzare.
- Non premete contemporaneamente i tasti sul telecomando e sull'unità principale. In caso contrario possono insorgere anomalie.



## (3) Bezeichnung und Funktionen der Fernbedienungstasten

■ Tasten, die in diesem Kapitel nicht erläutert werden, haben dieselbe Funktion wie die gleich gekennzeichneten Tasten am Hauptgerät.

### 1 POWER ON/POWER OFF -Tasten

Schalten Sie mit dieser Taste das Gerät und den Standby-Betrieb ein.

### 2 Nummerntasten

Geben Sie mit diesen Tasten Nummern ein. Benutzen Sie zur Eingabe der 10 und höheren Zahlen die +10-Taste.

Beispiel: Eingabe von 25

(+10) → (+10) → (5)

### 3 TOP MENU-Taste

Das auf der Disc gespeicherte obere Menü wird angezeigt.

### 4 Cursor-Tasten/ENTER-Taste

Betätigen Sie für die Auswahl in vertikaler Richtung die ▲ und ▼ Tasten.

Betätigen Sie für die Auswahl in horizontaler Richtung die Tasten ◀ und ▶.

Drücken Sie die ENTER-Taste, um die mit den Cursor-Tasten angewählte Funktion zu aktivieren.

### 5 Menü-Taste

Das auf der Disc gespeicherte DVD-Menü wird angezeigt.

### 6 Stoppaste (■)

### 7 SKIP -Tasten

### 8 Winkeltaste

Drücken Sie diese Taste zum Verändern des Blickwinkels.

### 9 Untertitel-Taste

Drücken Sie diese Taste zum Umschalten der DVD-Untertitel-Sprache.

### 10 A-B-Wiederholungstaste (A-B)

Drücken Sie diese Taste für die Wiederholung der Wiedergabe eines festgelegten Abschnittes zwischen zwei Punkten.

### 11 Wiederholungstaste

Drücken Sie diese Taste, um die Wiedergabe der Titel zu wiederholen.

### 12 SETUP -Taste

Drücken Sie diese Taste, um den Grundeinstellungs-Bildschirm aufzurufen.

### 13 DIMMER -Taste

Stellen Sie mit dieser Taste die Helligkeit des Displays auf der Haupteinheit ein. Zwischen OFF und ON sind 4 Umschaltmöglichkeiten vorhanden.

### 14 ZOOM -Taste

Drücken Sie diese Taste, um ein Bild zu vergrößern.

### 15 PICTURE ADJUST -Tasten (PIC. ADJ)

Drücken Sie diese Taste, um die Bildqualität auf Ihren Geschmack einzustellen.

### 16 NTSC/PAL-Taste

Drücken Sie diese Taste zum Ändern des Video-Ausgangsformates.

### 17 Öffnen-/Schließen-Taste

### 18 PROGRAM/DIRECT-Taste (PROG/DIR)

Drücken Sie diese Taste zum Umschalten zwischen normaler und programmierter Wiedergabe.

### 19 Löschtaste

Drücken Sie diese Taste zum Löschen eingegebener Nummern.

### 20 Taste für virtuellen Surroundklang

Einstellung des virtuellen Surroundklangs. (Aktiviert bei der Wiedergabe von DVDs, die im Dolby Digital-Format auf zwei oder mehr Kanälen aufgezeichnet sind.)

### 21 Rücktaste

Drücken Sie diese Taste zum Zurückkehren auf den zuvor angezeigten Menüschirm.

### 22 Display-Taste

Drücken Sie diese Taste, um das ON-SCREEN-Display anzeigen zu lassen.

### 23 Abruftaste

Drücken Sie diese Taste zur Überprüfung der Programminhalte.

### 24 Wiedergabetaste (▶)

### 25 Standbild-/Pausetaste (||)

### 26 SLOW/SEARCH -Tasten

### 27 SEARCH MODE -Taste

Drücken Sie diese Taste, um den Suchmodus für das Suchen von Gruppen oder Titeln, Stücke oder Kapiteln zu wechseln, wenn Disc-Sektionen mit den Nummerntasten direkt angewählt werden.

### 28 Audio-Taste

Drücken Sie diese Taste bei der Benutzung von DVDs zum Umschalten der Audio-Sprache und bei der Benutzung von Video-CDs zum Umschalten des Kanals zwischen "LR", "L" und "R".

### 29 Zufallswiedergabetaste

Drücken Sie diese Taste, um die Titel auf der Video- oder Musik-CD in zufallsgesteuerter Reihenfolge wiederzugeben.

### 30 MARKER -Taste

Drücken Sie diese Taste, um Szenen zu markieren, die Sie sich noch einmal anschauen möchten.

### 31 PURE DIRECT MEMORY -Taste (P.D. MEMORY)

Nehmen Sie mit dieser Taste verschiedene Einstellungen vor, um eine bessere Tonqualität zu erzielen.

### 32 PAGE -/PAGE + -Tasten

Wählen Sie mit diesen Tasten das gewünschte Standbild auf DVD-Audio-Discs, auf der auswählbare Standbilder enthalten sind.

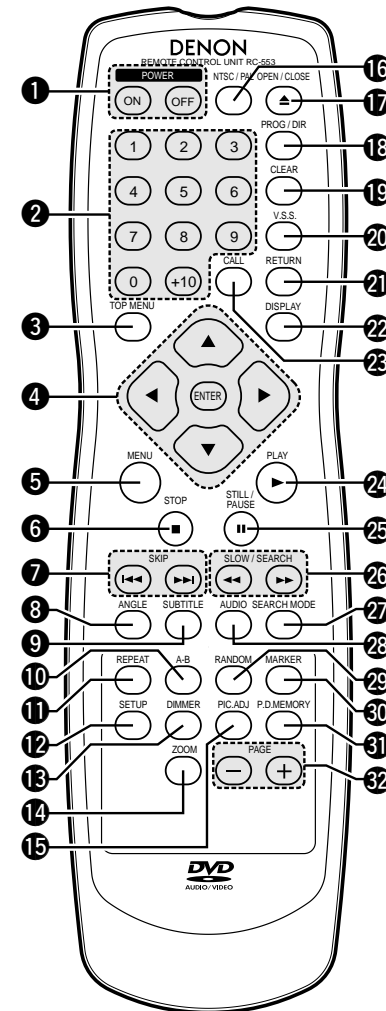

## 7 EINLEGEN VON DISCS

- Legen Sie die Discs mit der etikettierten (bedruckten) Seite nach oben zeigend ein.

### HINWEIS:

- Bewegen Sie den DVD-3800 nicht während der Disc-Wiedergabe, da dadurch die Disc zerkratzen könnte.

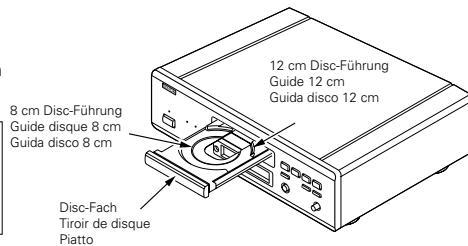

## (1) Öffnen und Schließen des Disc-Faches

- ① Schalten Sie das Gerät ein.
- ② Drücken Sie die OPEN/CLOSE-Taste.

### HINWEISE:

- Schalten Sie unbedingt das Gerät ein, bevor Sie das Disc-Fach öffnen oder schließen.
- Drücken Sie die Tasten nicht mit einem Bleistift o.ä..

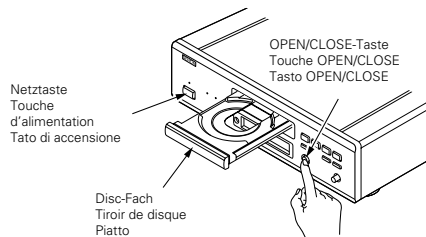

## (2) Einlegen von Discs

- Nehmen Sie die Disc vorsichtig hoch, ohne dabei die Signalfäche zu berühren und halten Sie sie mit der etikettierten Seite nach oben.
- Legen Sie die Disc in das Disc-Fach ein, wenn dieses vollständig geöffnet ist.
- Legen Sie 12 cm in die äußere Disc-Führung (Abbildung 1) und 8 cm Discs in die innere Disc-Führung (Abbildung 2).
- Drücken Sie die OPEN/CLOSE-Taste. Die Disc wird automatisch geladen.
- Das Disc-Fach kann zum Laden einer Disc auch automatisch durch Betätigung der PLAY-Taste geschlossen werden.

### HINWEISE:

- Wenn sich während des Schließens ein Fremdgegenstand im Disc-Fach verklemmt hat, drücken Sie einfach noch einmal die OPEN/CLOSE-Taste, um das Disc-Fach zu öffnen.
- Drücken Sie das Disc-Fach nicht mit der Hand hinein, wenn das Gerät eingeschaltet ist. Dies könnte Beschädigungen verursachen.
- Legen Sie keine Fremdgegenstände in das Disc-Fach. Dies könnte Beschädigungen verursachen.

Abbildung 1 / Figure 1 / Figura 1



Abbildung 2 / Figure 2 / Figura 2



## 7 CHARGEMENT DES DISQUES

- Placer les disques dans le tiroir, face imprimée (étiquette) vers le haut.

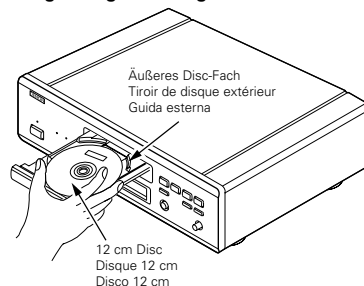
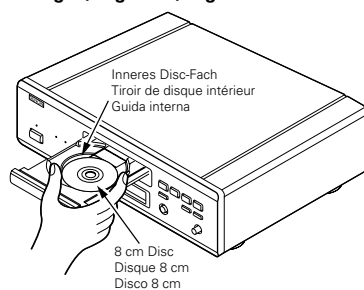
### REMARQUE:

- Ne pas déplacer le DVD-3800 lorsqu'un disque est en cours de lecture, car cela peut rayer le disque.

## (1) Ouverture et fermeture du tiroir de disque

- ① Mettre le lecteur en marche.
- ② Appuyer sur la touche ouverture/fermeture (OPEN/CLOSE).

### REMARQUES:

- Vérifier que le lecteur est mis sous tension avant d'ouvrir et de fermer le tiroir de disque.
- Ne pas appuyer sur la touche avec un crayon, etc.

## (2) Chargement des disques

- Manipuler le disque avec soin sans toucher la surface du signal et le tenir face imprimée vers le haut.
- Lorsque le tiroir de disque est complètement ouvert, placer le disque sur le plateau.
- Placer les disques 12 cm sur le guide plateau extérieur (Figure 1), les disques 8 cm sur le guide plateau intérieur (Figure 2).
- Appuyer sur la touche ouverture/fermeture (OPEN/CLOSE). Le disque est chargé automatiquement.
- Le tiroir de disque peut aussi être fermé automatiquement pour charger le disque en appuyant sur la touche de lecture (PLAY).

### REMARQUES:

- Si un objet étranger se fait coincer par la fermeture du plateau de disque, appuyer tout simplement à nouveau sur la touche d'ouverture/fermeture "OPEN/CLOSE" et le plateau rouvrira.
- Ne pas rentrer le tiroir de disque à la main lorsque le lecteur est hors tension, car cela risque de l'endommager.
- Ne pas placer d'objets étrangers sur le tiroir de disque, car cela risque de l'endommager.

## 7 INSERIMENTO DEI DISCHI

- Inserire i dischi sul piatto con il lato etichetta (stampato) verso l'alto.

### NOTA:

- Non spostate il DVD-3800 mentre la riproduzione è in corso. In caso contrario si può graffiare il disco.

## (1) Apertura e chiusura del piatto

- ① Accendete l'unità.
- ② Premete il tasto OPEN/CLOSE.

### NOTE:

- Prima di aprire e chiudere il piatto, accertatevi che il lettore sia acceso.
- Non utilizzate matite, ecc. per premere i tasti.

## (2) Inserimento dei dischi

- Sollevate il disco con cautela facendo attenzione a non toccare la superficie registrata e tenetelo con il lato etichetta verso l'alto.
- Aprite completamente il piatto, quindi inserite il disco.
- Inserite i dischi da 12 cm nella guida esterna (Figura 1) ed i dischi da 8 cm nella guida interna (Figura 2).
- Premete il tasto OPEN/CLOSE. Il disco viene caricato automaticamente.
- Il piatto può anche essere chiuso automaticamente premendo il tasto PLAY.

### NOTE:

- Se un oggetto estraneo entra in contatto con il cassetto del disco durante la sua chiusura, premete semplicemente il tasto OPEN/CLOSE di nuovo e il cassetto si riaprirà.
- Non chiudete manualmente il piatto con il lettore spento, altrimenti si può danneggiare.
- Non posizionate corpi estranei sul piatto, altrimenti si può danneggiare.

## 8 ÄNDERUNG DER STANDARD-EINSTELLUNGEN

- Nehmen Sie vor Beginn der Wiedergabe die Anfangseinstellungen entsprechend Ihrer Nutzungsbedingungen vor. Die Anfangseinstellungen bleiben bis zur nächsten Änderung gespeichert, auch wenn die Stromversorgung ausgeschaltet wird.

<b>1</b>	<p>Schalten Sie den Strom ein.</p> <ul style="list-style-type: none"> <li>Drücken Sie die Power-Taste - die Stromanzeige leuchtet und die Stromversorgung wird eingeschaltet.</li> </ul>
<b>2</b>	<p>Drücken Sie im Stoppmodus die SETUP-Taste.</p> <ul style="list-style-type: none"> <li>Der Bildschirm mit den Standard-Einstellungen erscheint.</li> </ul> <p><b>HINWEIS:</b></p> <ul style="list-style-type: none"> <li>Bei einigen Menüs können die Anfangswerte während der Wiedergabe geändert werden.</li> </ul> <p><b>EINSTELLUNGEN DVD-DISC</b> </p> <p>Wählen Sie hiermit die Sprache aus, in der die Disc wiedergegeben werden soll.</p> <p>Wenn die verwendete Disc die eingestellte Sprache nicht anbietet, wird die Standardsprache der Disc eingestellt.</p> <p><b>OSD-EINSTELLUNGEN ÄNDERN</b> </p> <p>Stellen Sie hiermit die Sprache für den Bildschirm mit den Standard-Einstellungen und die auf dem Fernsehschirm angezeigten Meldungen ("WIEDERGABE" usw.) ein.</p> <p><b>VIDEO-OPTIONEN EINSTELLEN</b> </p> <p>Stellen Sie hiermit den Bildschirmmodus des DVD-3800 ein (AUSWAHL BILDSCHIRMFORMAT, FARBFERNSEHNORM und AV1 Video-Ausgang).</p> <p><b>AUDIO-EINSTELLUNGEN</b> </p> <p>Stellen Sie hiermit den Audio-Ausgangsmodus des DVD-3800 ein. (Analoge oder digitale und LPCM Ausgangs-Einstellungen.)</p> <p><b>KINDERSICHERUNG</b> </p> <p>Mit Hilfe dieser Werte können Sie verhindern, daß sich Kinder für Erwachsene bestimmte DVDs ansehen. Dies ist nur möglich, wenn die Bewertung auf die DVD aufgenommen wurde. Ohne Aufnahme der Bewertung kann lediglich die Wiedergabe sämtlicher DVDs gesperrt werden.</p> <p><b>SONSTIGE EINSTELLUNGEN</b> </p> <p>Dies beinhaltet spezielle Einstellungen BILDUNTERSCHRIFT und DYNAMIKKOMPRESSION.</p>
<b>3</b>	<p>Wählen Sie die gewünschte Einstellung mit den ◀ und ▶ Cursortasten an und drücken Sie dann die ENTER-Taste.</p> <ul style="list-style-type: none"> <li>Wählen Sie "EINSTELLUNGEN DVD-DISC". (Siehe Seite 62.)</li> <li>Wählen Sie "OSD-EINSTELLUNGEN ÄNDERN". (Siehe Seite 66.)</li> <li>Wählen Sie "VIDEO-OPTIONEN EINSTELLEN". (Siehe Seite 68.)</li> <li>Wählen Sie "AUDIO-EINSTELLUNGEN". (Siehe Seite 72.)</li> <li>Wählen Sie "KINDERSICHERUNG". (Siehe Seite 78.)</li> <li>Wählen Sie "SONSTIGE EINSTELLUNGEN". (Siehe Seite 80.)</li> </ul>
<p><b>* Verlassen des Systemeinrichtungsmodus</b></p> <p>Wählen Sie mit den ▼ Cursor-Tasten "EINSTELLUNGEN BEENDEN" an, und drücken Sie dann die SELECT-Taste. Sie können die Funktion auch durch Drücken der ENTER-Taste auf der Fernbedienung verlassen.</p>	

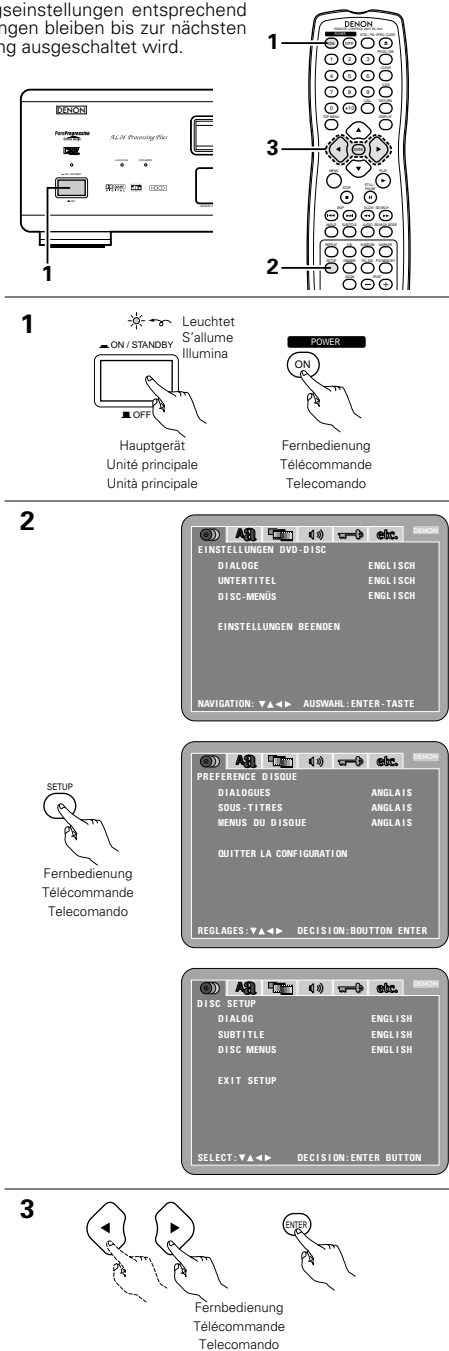

## 8 MODIFICATION DES REGLAGES PAR DEFAUT

- Effectuer les réglages initiaux adaptés à vos conditions d'utilisation avant de commencer la lecture.
- Les réglages initiaux sont conservés jusqu'à ce qu'ils soient modifiés, même si le lecteur est éteint.

<b>1</b>	<p>Allumer le lecteur.</p> <ul style="list-style-type: none"> <li>Appuyer sur la touche d'alimentation, l'indicateur d'alimentation s'allume et le lecteur s'allume.</li> </ul>
<b>2</b>	<p>En mode arrêt (STOP), appuyer sur la touche SETUP.</p> <ul style="list-style-type: none"> <li>L'écran des réglages par défaut s'affiche.</li> </ul> <p><b>REMARQUE:</b></p> <ul style="list-style-type: none"> <li>Dans certains menus, les valeurs initiales peuvent être changées en cours de lecture.</li> </ul> <p><b>PREFERENCE DISQUE</b> </p> <p>Utiliser cette fonction pour activer la langue devant être utilisée lors de la lecture du disque.</p> <p>Si la langue sélectionnée ne se trouve pas sur ce disque, la langue par défaut est sélectionnée.</p> <p><b>MENU DE REGLAGE OSD</b> </p> <p>Utiliser cette fonction pour programmer la langue de l'écran de réglages par défaut et les messages affichés sur l'écran TV ("Lecture", etc.).</p> <p><b>MENU REGLAGE VIDEO</b> </p> <p>Utiliser celle-ci pour régler le mode d'écran du DVD-3800. (Aspect de la télévision et type de télévision.)</p> <p><b>CONFIGURATION AUDIO</b> </p> <p>Utiliser celle-ci pour régler le mode de sortie audio du DVD-3800. (Réglages de sortie Digitaux et LPCM.)</p> <p><b>MENU NIVEAU DE PROTECTION</b> </p> <p>Utiliser cette fonction pour désactiver la lecture des DVD pour adultes afin que les enfants ne puissent pas les regarder. Noter que la lecture des DVD adultes ne peut pas être désactivée si la gestion d'accès n'est pas enregistrée sur le DVD, mais qu'il est possible de désactiver la lecture de tous les DVD.</p> <p><b>CHOIX DE MENU</b> </p> <p>Celles-ci incluent les réglages spéciaux SOUS TITRES et COMPRESSION.</p>
<b>3</b>	<p>Utiliser les touches curseurs ◀ et ▶ pour sélectionner le réglage souhaité, puis appuyer sur la touche ENTER.</p> <ul style="list-style-type: none"> <li>Sélectionner les "PREFERENCE DISQUE". (Voir page 62.)</li> <li>Sélectionner les "MENU DE REGLAGE OSD". (Voir pages 66.)</li> <li>Sélectionner les "MENU REGLAGE VIDEO". (Voir page 68.)</li> <li>Sélectionner les "CONFIGURATION AUDIO". (Voir page 72.)</li> <li>Sélectionner les "MENU NIVEAU DE PROTECTION". (Voir page 78.)</li> <li>Sélectionner les "CHOIX DE MENU". (Voir page 80.)</li> </ul>
<p><b>* Pour quitter le mode Paramétrage</b></p> <p>Utilisez les touche ▼ pour sélectionner "QUITTER LA CONFIGURATION" et appuyez ensuite sur la touche ENTER pour confirmer. Il est aussi possible de quitter en appuyant sur la touche SETUP sur la télécommande.</p>	

## 8 PER CAMBIARE LE IMPOSTAZIONI DEFAULT

- Fate le impostazioni iniziali secondo le condizioni d'utilizzo prima di iniziare la riproduzione.
- Le impostazioni iniziali rimangono inalterate fino al prossimo cambiamento, anche se spegnete la corrente.

<b>1</b>	<p>Accendete la corrente.</p> <ul style="list-style-type: none"> <li>Premete il tasto d'accensione. S'illumina l'indicatore d'accensione e si accende la corrente.</li> </ul>
<b>2</b>	<p>Nel modo di pausa, premete il tasto SETUP.</p> <ul style="list-style-type: none"> <li>Appare la videata delle impostazioni predefinite.</li> </ul> <p><b>NOTA:</b></p> <ul style="list-style-type: none"> <li>Per alcuni menu, ti valori iniziali possono venire cambiati durante la riproduzione.</li> </ul> <p><b>DISC SETUP</b> </p> <p>Si utilizza per definire la lingua da utilizzare per la riproduzione del disco.</p> <p>Se la lingua impostata non è presente sul disco, viene utilizzata la lingua predefinita del disco.</p> <p><b>OSD SETUP</b> </p> <p>Si utilizza per impostare la lingua delle videate delle impostazioni predefinite e dei messaggi visualizzati sullo schermo del televisore ("PLAY", ecc.).</p> <p><b>VIDEO SETUP</b> </p> <p>Per mezzo di questo menù impostate il modo dello schermo DVD-3800 (aspetto TV, tipo TV, e uscita video AV 1).</p> <p><b>AUDIO SETUP</b> </p> <p>Per mezzo di questo menù impostate il modo di uscita audio DVD-3800 (impostazioni Digitale e uscita LPCM).</p> <p><b>RATINGS</b> </p> <p>Si utilizza per disabilitare la riproduzione dei DVD per adulti da parte dei bambini. Se il livello di rating non è memorizzato nel DVD questa funzione non è disponibile, ma è comunque possibile disabilitare la riproduzione di tutti i DVD.</p> <p><b>OTHER SETUP</b> </p> <p>Questo menù include le funzioni speciali CAPTION e COMPRESSION.</p>
<b>3</b>	<p>Utilizzate i tasti cursore ◀ e ▶ per selezionare l'impostazione desiderata, quindi premete il tasto ENTER.</p> <ul style="list-style-type: none"> <li>Selezionate "DISC SETUP". (Vedere pagina 62.)</li> <li>Selezionate "OSD SETUP". (Vedere pagina 66.)</li> <li>Selezionate "VIDEO SETUP". (Vedere pagina 68.)</li> <li>Selezionate "AUDIO SETUP". (Vedere pagina 72.)</li> <li>Selezionate "RATINGS". (Vedere pagina 78.)</li> <li>Selezionate "OTHER SETUP". (Vedere pagina 80.)</li> </ul>
<p><b>* Per uscire dal modo di impostazione</b></p> <p>Dovete usare il tasto del cursore ▼ per selezionare "EXIT SETUP", poi premete il tasto ENTER. E' inoltre possibile uscire premendo il tasto SETUP sul telecomando.</p>	

Zu verwendende Setup-Punkte

Éléments de réglage pour l'utilisation

Fettdruck-Zeichen zeigen die werkseitigen Grundeinstellungen an.

Les caractères en gras indiquent les réglages d'origine.

EINSTELLUNGEN DVD-DISC

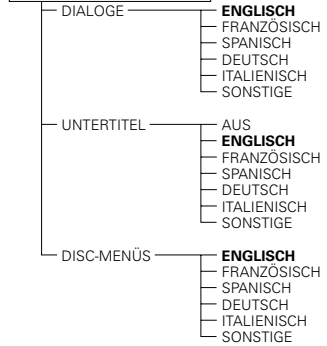

KINDERSICHERUNG

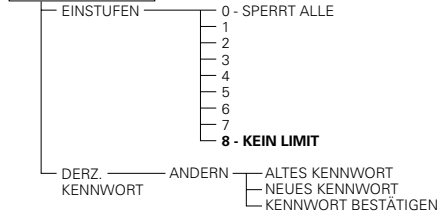

SONSTIGE EINSTELLUNGEN

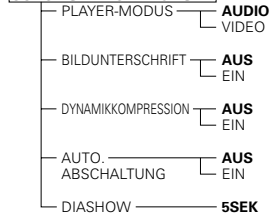

OSD-EINSTELLUNGEN ÄNDERN

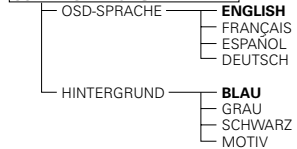

VIDEO-OPTIONEN EINSTELLEN

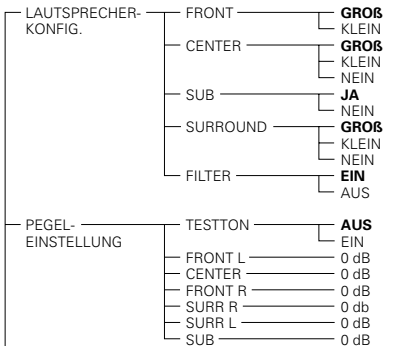
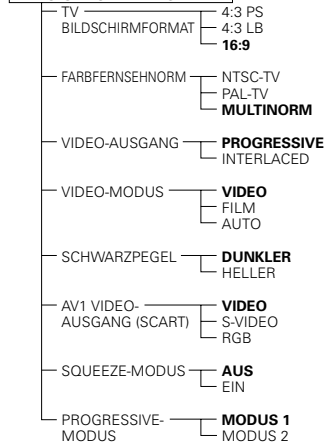

AUDIO-EINSTELLUNGEN

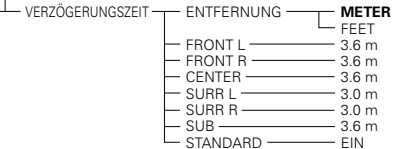
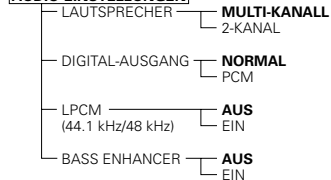

PREFERENCE DISQUE

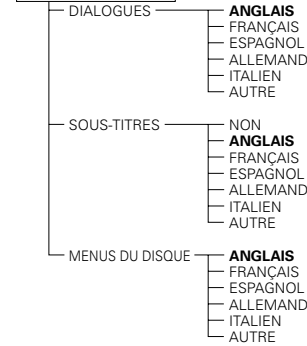

MENU NIVEAU DE PROTECTION

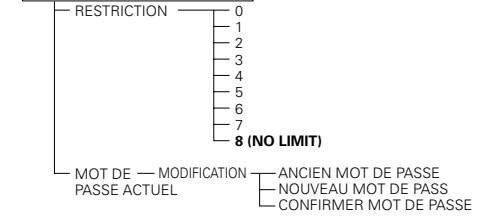

MENU DE REGLAGE OSD

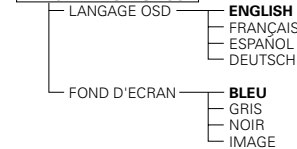

CHOIX DE MENU

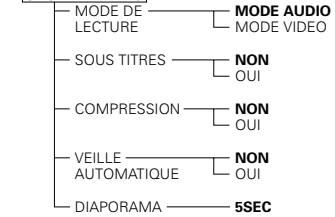

MENU REGLAGE VIDEO

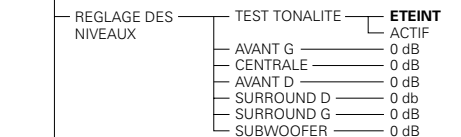
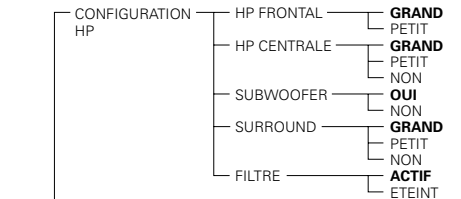
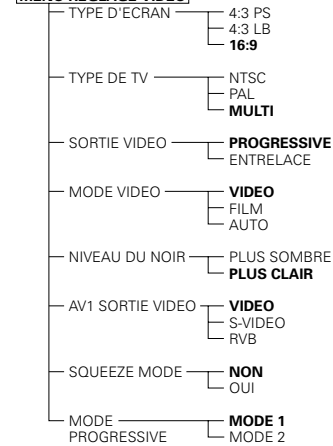

CONFIGURATION AUDIO

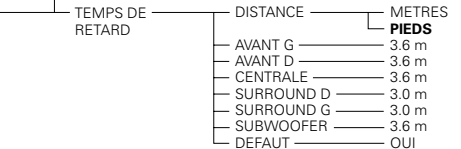
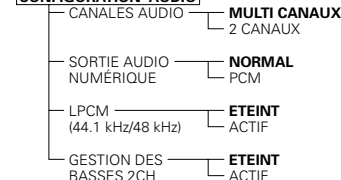

Wenn "EINSTELLUNGEN DVD-DISC" angewählt ist

**1** Siehe Seite 59.

Wählen Sie die gewünschte Einstellung mit den ▲ und ▼ Cursortasten an und drücken Sie dann die ENTER-Taste.



**2**

**DIALOGUE**  
Stellen Sie hiermit die Sprache des Tonausgangs von den Lautsprechern ein.

**UNTERTITEL**  
Stellen Sie hiermit die Sprache der auf dem Fernsehschirm eingeblendeten Untertitel ein.

**DISC-MENÜS**  
Stellen Sie hiermit die Sprache des Titel-Menüs ein (auf den Discs aufgenommene Menüs) usw..

Wählen Sie die gewünschte Einstellung mit den ▲ und ▼ Cursortasten an und drücken Sie dann die ENTER-Taste.  
① Wenn "DIALOGUE" angewählt ist:



**3**

**ENGLISCH (Standard-Einstellung)**  
Wählen Sie diese Einstellung für die Wiedergabe von DVDs in englischer Sprache.

**FRANZÖSISCH**  
Wählen Sie diese Einstellung für die Wiedergabe von DVDs in französischer Sprache.

**SPANISCH**  
Wählen Sie diese Einstellung für die Wiedergabe von DVDs in spanischer Sprache.

**DEUTSCH**  
Wählen Sie diese Einstellung für die Wiedergabe von DVDs in deutscher Sprache.

**ITALIENISCH**  
Wählen Sie diese Einstellung für die Wiedergabe von DVDs in italienischer Sprache.

**SONSTIGE**  
Wählen Sie mit den Nummertasten die Sprachen-Nummer aus. (Siehe "Sprachencode-Liste" auf Seite 64.)

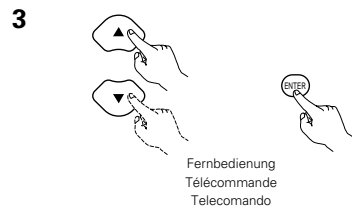
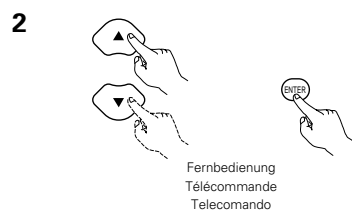
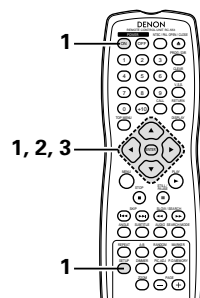

Lorsque "PREFERENCE DISQUE" est sélectionnée

**1** Voir page 59.

Utiliser les touches curseurs ▲ et ▼ pour sélectionner le réglage souhaité, puis appuyer sur la touche ENTER.



**2**

**DIALOGUES**  
Utilisez cette option pour sélectionner la langue du son à la sortie enceintes

**SOUS-TITRES**  
Utilisez cette option pour sélectionner la langue des sous-titres affichés sur la TV.

**MENUS DU DISQUE**  
Utiliser ceci pour programmer la langue des menus titre (menus enregistrés sur le disque), etc.

Utiliser les touches curseurs ▲ et ▼ pour sélectionner le réglage souhaité, puis appuyer sur la touche ENTER.  
① Lorsque le "DIALOGUES" est sélectionnée:



**3**

**ANGLAIS (Réglage usine par défaut)**  
Sélectionnez cette option lorsque vous souhaitez lire un DVD avec le son en anglais.

**FRANÇAIS**  
Sélectionnez cette option lorsque vous souhaitez lire un DVD avec le son en français.

**ESPAGNOL**  
Sélectionnez cette option lorsque vous souhaitez lire un DVD avec le son en espagnol.

**ALLEMAND**  
Sélectionnez cette option lorsque vous souhaitez lire un DVD avec le son en Allemand.

**ITALIEN**  
Sélectionnez cette option lorsque vous souhaitez lire un DVD avec le son en italienne.

**AUTRE**  
Utiliser les touches numériques pour entrer le numéro de la langue. (Voir "Liste des codes de langue" à la page 64.)

Quando si seleziona "DISC SETUP"

**1** Vedere pagina 59.

Utilizzate i tasti cursore ▲ e ▼ per selezionare l'impostazione desiderata, quindi premete il tasto ENTER.



**2**

**DIALOG**  
Usate questa voce per impostare la lingua dell'uscita sonora proveniente dagli altoparlanti.

**SUBTITLE**  
Usate questa voce per impostare la lingua dei sottotitoli visualizzati sul televisore.

**DISC MENUS**  
Si utilizza per impostare la lingua dei menu (menu registrati sul disco), ecc.

Utilizzate i tasti cursore ▲ e ▼ per selezionare l'impostazione desiderata, quindi premete il tasto ENTER.  
① Selezionando "DIALOG":



**3**

**ENGLISH (Impostazione di fabbrica)**  
Selezionate questa posizione per riprodurre il DVD con il suono in inglese.

**FRENCH**  
Selezionate questa posizione per riprodurre il DVD con il suono in francese.

**SPANISH**  
Selezionate questa posizione per riprodurre il DVD con il suono in spagnolo.

**GERMAN**  
Selezionate questa posizione per riprodurre il DVD con il suono in tedesco.

**ITALIAN**  
Selezionate questa posizione per riprodurre il DVD con il suono in italiano.

**OTHERS**  
Usate i tasti numerici per inserire il numero della lingua. (Vedere alla sezione "Lista dei codici delle lingue" pagina 65.)

② Wenn "UNTERTITEL" angewählt ist:



**AUS**

Wählen Sie diese Einstellung für die Wiedergabe ohne Untertitel. (Bei einigen Discs ist es nicht möglich, die Untertitel-Anzeige auszuschalten.)

**ENGLISCH (Standard-Einstellung)**

Wählen Sie diese Einstellung für die Wiedergabe der DVD mit englischen Untertiteln.

**FRANZÖSISCH**

Wählen Sie diese Einstellung für die Wiedergabe der DVD mit französischen Untertiteln.

**SPANISCH**

Wählen Sie diese Einstellung für die Wiedergabe der DVD mit spanischen Untertiteln.

**DEUTSCH**

Wählen Sie diese Einstellung für die Wiedergabe der DVD mit deutschen Untertiteln.

**ITALIENISCH**

Wählen Sie diese Einstellung für die Wiedergabe der DVD mit italienischen Untertiteln.

**SONSTIGE**

Wählen Sie mit den Nummertasten die Sprachen-Nummer aus. (Siehe "Sprachencod-Liste" auf Seite 64.)

3

③ Wenn "DISC-MENÜS" angewählt ist:



**ENGLISCH (Standard-Einstellung)**

Wählen Sie diese Einstellung, wenn Sie die Menüs in englischer Sprache anzeigen lassen möchten.

**FRANZÖSISCH**

Wählen Sie diese Einstellung, wenn Sie die Menüs in französischer Sprache anzeigen lassen möchten.

**SPANISCH**

Wählen Sie diese Einstellung, wenn Sie die Menüs in spanischer Sprache anzeigen lassen möchten.

**DEUTSCH**

Wählen Sie diese Einstellung, wenn Sie die Menüs in deutscher Sprache anzeigen lassen möchten.

**ITALIENISCH**

Wählen Sie diese Einstellung, wenn Sie die Menüs in italienischer Sprache anzeigen lassen möchten.

**SONSTIGE**

Wählen Sie mit den Nummertasten die Sprachen-Nummer aus. (Siehe "Sprachencod-Liste" auf Seite 64.)

**\* Verlassen des Systemeinstellungsmodus**

Wählen Sie mit den ▼ Cursor-Tasten "EINSTELLUNGEN BEENDEN" an, und drücken Sie dann die SELECT-Taste. Sie können die Funktion auch durch Drücken der ENTER-Taste auf der Fernbedienung verlassen.

3



Fernbedienung  
Télécommande  
Telecomando

② Lorsque le "SOUS-TITRES" est sélectionnée:



**NON**

Sélectionner cela pour ne pas afficher les sous-titres. (Pour quelques disques il n'est pas possible de désactiver l'affichage du sous-titre.)

**ANGLAIS (Réglage usine par défaut)**

Sélectionnez cette option lorsque vous souhaitez lire un DVD avec les sous-titres en anglais. Sélectionnez cette option lorsque vous souhaitez lire un DVD avec les sous-titres en anglais.

**FRANÇAIS**

Sélectionnez cette option lorsque vous souhaitez lire un DVD avec les sous-titres en français.

**ESPAGNOL**

Sélectionnez cette option lorsque vous souhaitez lire un DVD avec les sous-titres en espagnol.

**ALLEMAND**

Sélectionnez cette option lorsque vous souhaitez lire un DVD avec le son en Allemand.

**ITALIEN**

Sélectionnez cette option lorsque vous souhaitez lire un DVD avec les sous-titres en italienne.

**AUTRE**

Utiliser les touches numériques pour entrer le numéro de la langue. (Voir "Liste des codes de langue" à la page 64.)

3

③ Lorsque le "MENUS DU DISQUE" est sélectionnée:



**ANGLAIS (Réglage usine par défaut)**

Sélectionnez cette option lorsque vous souhaitez afficher les menus en anglais.

**FRANÇAIS**

Sélectionnez cette option lorsque vous souhaitez afficher les menus en français.

**ESPAGNOL**

Sélectionnez cette option lorsque vous souhaitez afficher les menus en espagnol.

**ALLEMAND**

Sélectionnez cette option lorsque vous souhaitez afficher les menus en Allemand.

**ITALIEN**

Sélectionnez cette option lorsque vous souhaitez afficher les menus en italienne.

**AUTRE**

Utiliser les touches numériques pour entrer le numéro de la langue. (Voir "Liste des codes de langue" à la page 64.)

**\* Pour quitter le mode Paramétrage**

Utilisez la touche ▼ pour sélectionner "QUITTER LA CONFIGURATION" et appuyez ensuite sur la touche ENTER pour confirmer. Il est aussi possible de quitter en appuyant sur la touche SETUP sur la télécommande.

② Selezionando "SUBTITLE":



**OFF**

Selezionate questa posizione se non desiderate visualizzare i sottotitoli. (Per alcuni dischi non è possibile spegnere la visualizzazione del sottotitolo.)

**ENGLISH (Impostazione di fabbrica)**

Selezionate questa posizione per riprodurre il DVD con i sottotitoli in inglese.

**FRENCH**

Selezionate questa posizione per riprodurre il DVD con i sottotitoli in francese.

**SPANISH**

Selezionate questa posizione per riprodurre il DVD con i sottotitoli in spagnolo.

**GERMAN**

Selezionate questa posizione per riprodurre il DVD con i sottotitoli in tedesco.

**ITALIAN**

Selezionate questa posizione per riprodurre il DVD con i sottotitoli in italiano.

**OTHERS**

Usate i tasti numerici per inserire il numero della lingua. (Vedere alla sezione "Lista dei codici delle lingue" pagina 65.)

3

③ Selezionando "DISC MENUS":



**ENGLISH (Impostazione di fabbrica)**

Selezionate questa opzione per visualizzare i menù in inglese.

**FRENCH**

Selezionate questa opzione per visualizzare i menù in francese.

**SPANISH**

Selezionate questa opzione per visualizzare i menù in spagnolo.

**GERMAN**

Selezionate questa opzione per visualizzare i menù in tedesco.

**ITALIAN**

Selezionate questa opzione per visualizzare i menù in italiano.

**OTHERS**

Usate i tasti numerici per inserire il numero della lingua. (Vedere alla sezione "Lista dei codici delle lingue" pagina 65.)

**\* Per uscire dal modo di impostazione**

Dovete usare i tasti del cursore ▼ per selezionare "EXIT SETUP", poi premete il tasto ENTER. E' inoltre possibile uscire premendo il tasto SETUP sul telecomando.

## Sprachencode-Liste

Code	Sprache	Code	Sprache	Code	Sprache	Code	Sprache
6565	Afar	7079	Faroese	7678	Lingala	8375	Slovak
6566	Abkhazian	7082	French	7679	Laothian	8376	Slovenian
6570	Afrikaans	7089	Frisian	7684	Lithuanian	8377	Samoaan
6577	Ameharic	7165	Irish	7686	Latvian, Lettish	8378	Shona
6582	Arabic	7168	Scots Gaelic	7771	Malagasy	8379	Somali
6583	Assamese	7176	Galician	7773	Maori	8381	Albanian
6588	Aymara	7178	Guarani	7775	Macedonish	8382	Serbian
6590	Azerbaijani	7185	Gujarati	7776	Malayalam	8385	Sundanese
6665	Bashkir	7265	Hausa	7778	Mongolian	8386	Swedish
6669	Byelorussian	7273	Hindi	7779	Moldavian	8387	Swahili
6671	Bulgarian	7282	Croatian	7782	Marathi	8465	Tamil
6672	Bihari	7285	Hungarian	7783	Malay	8469	Telugu
6678	Bengali; Bangla	7289	Armenian	7784	Maltese	8471	Tajik
6679	Tibetan	7365	Interlingua	7789	Burmese	8472	Thai
6682	Breton	7378	Indonesian	7865	Nauru	8473	Tigrinya
6765	Catalan	7383	Icelandic	7869	Nepali	8475	Turkmen
6779	Corsican	7384	Italian	7876	Dutch	8476	Tagalog
6783	Czech	7387	Hebrew	7879	Norwegian	8479	Tonga
6789	Welsh	7465	Japanese	7982	Oriya	8482	Turkish
6865	Danish	7473	Yiddish	8065	Panjabi	8484	Tatar
6869	German	7487	Javanese	8076	Polish	8487	Twi
6890	Bhutani	7565	Georgian	8083	Pashto, Pushto	8575	Ukrainian
6976	Greek	7575	Kazakh	8084	Portuguese	8582	Urdu
6978	English	7576	Greenlandic	8185	Quechua	8590	Uzbek
6979	Esperanto	7577	Cambodian	8277	Rhaeto-Romance	8673	Vietnamese
6983	Spanish	7578	Kannada	8279	Romanian	8679	Volapük
6984	Estonian	7579	Korean	8285	Russian	8779	Wolof
6985	Basque	7583	Kashmiri	8365	Sanskrit	8872	Xhosa
7065	Persian	7585	Kurdish	8368	Sindhi	8979	Yoruba
7073	Finnish	7589	Kirghiz	8372	Serbo-Croatian	9072	Chinese
7074	Fiji	7665	Latin	8373	Singhalese	9085	Zulu

## Liste des codes de langue

Code	Langue	Code	Langue	Code	Langue	Code	Langue
6565	Afar	7079	Faroese	7678	Lingala	8375	Slovak
6566	Abkhazian	7082	French	7679	Laothian	8376	Slovenian
6570	Afrikaans	7089	Frisian	7684	Lithuanian	8377	Samoaan
6577	Ameharic	7165	Irish	7686	Latvian, Lettish	8378	Shona
6582	Arabic	7168	Scots Gaelic	7771	Malagasy	8379	Somali
6583	Assamese	7176	Galician	7773	Maori	8381	Albanian
6588	Aymara	7178	Guarani	7775	Macedonish	8382	Serbian
6590	Azerbaijani	7185	Gujarati	7776	Malayalam	8385	Sundanese
6665	Bashkir	7265	Hausa	7778	Mongolian	8386	Swedish
6669	Byelorussian	7273	Hindi	7779	Moldavian	8387	Swahili
6671	Bulgarian	7282	Croatian	7782	Marathi	8465	Tamil
6672	Bihari	7285	Hungarian	7783	Malay	8469	Telugu
6678	Bengali; Bangla	7289	Armenian	7784	Maltese	8471	Tajik
6679	Tibetan	7365	Interlingua	7789	Burmese	8472	Thai
6682	Breton	7378	Indonesian	7865	Nauru	8473	Tigrinya
6765	Catalan	7383	Icelandic	7869	Nepali	8475	Turkmen
6779	Corsican	7384	Italian	7876	Dutch	8476	Tagalog
6783	Czech	7387	Hebrew	7879	Norwegian	8479	Tonga
6789	Welsh	7465	Japanese	7982	Oriya	8482	Turkish
6865	Danish	7473	Yiddish	8065	Panjabi	8484	Tatar
6869	German	7487	Javanese	8076	Polish	8487	Twi
6890	Bhutani	7565	Georgian	8083	Pashto, Pushto	8575	Ukrainian
6976	Greek	7575	Kazakh	8084	Portuguese	8582	Urdu
6978	English	7576	Greenlandic	8185	Quechua	8590	Uzbek
6979	Esperanto	7577	Cambodian	8277	Rhaeto-Romance	8673	Vietnamese
6983	Spanish	7578	Kannada	8279	Romanian	8679	Volapük
6984	Estonian	7579	Korean	8285	Russian	8779	Wolof
6985	Basque	7583	Kashmiri	8365	Sanskrit	8872	Xhosa
7065	Persian	7585	Kurdish	8368	Sindhi	8979	Yoruba
7073	Finnish	7589	Kirghiz	8372	Serbo-Croatian	9072	Chinese
7074	Fiji	7665	Latin	8373	Singhalese	9085	Zulu

Wenn "OSD-EINSTELLUNGEN ÄNDERN" angewählt ist

1 Siehe Seite 59.

Wählen Sie die gewünschte Einstellung mit den ▲ und ▼ Cursortasten an und drücken Sie dann die ENTER-Taste.

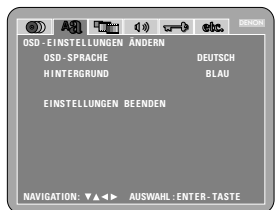

2

**OSD-SPRACHE**

Stellen Sie hier die Sprache für die Standard-Einstellbildschirm und die auf dem Fernsehschirm angezeigten Meldungen ein. ("WIEDERGABE", usw.)

**HINTERGRUND**

Wählen Sie dies zum Auswählen des Bildes, das im Stoppmodus und CD-Wiedergabemodus auf dem Bildschirm erscheinen soll.

Wählen Sie die gewünschte Einstellung mit den ▲ und ▼ Cursortasten an und drücken Sie dann die ENTER-Taste.

① Wenn "OSD-SPRACHE" angewählt ist:



3

**ENGLISH (Standard-Einstellung)**

Wählen Sie diese Einstellung, wenn Sie Englisch als OSD-Sprache einstellen möchten.

**FRANÇAIS**

Wählen Sie diese Einstellung, wenn Sie Französisch als OSD-Sprache einstellen möchten.

**ESPAÑOL**

Wählen Sie diese Einstellung, wenn Sie Spanisch als OSD-Sprache einstellen möchten.

**DEUTSCH**

Wählen Sie diese Einstellung, wenn Sie Deutsch als OSD-Sprache einstellen möchten.

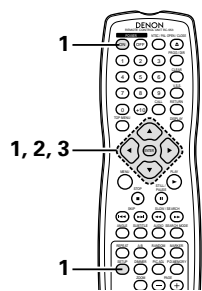

2

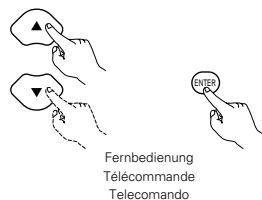

3

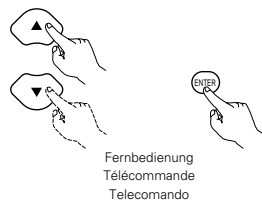

Lorsque "MENU DE REGLAGE OSD" est sélectionnée

1 Voir page 59.

Utiliser les touches curseurs ▲ et ▼ pour sélectionner le réglage souhaité, puis appuyer sur la touche ENTER.



2

**LANGAGE OSD**

Utiliser cette fonction pour sélectionner la langue pour l'écran des réglages par défaut et pour les messages affichés sur l'écran de TV ("LECTURE", etc.)

**FOND D'ECRAN**

Utiliser cette fonction afin de choisir une image servant d'arrière-plan sur l'écran en mode stop ou lors de la lecture d'un CD.

Utiliser les touches curseurs ▲ et ▼ pour sélectionner le réglage souhaité, puis appuyer sur la touche ENTER.

① Lorsque le "LANGAGE OSD" est sélectionnée:



3

**ENGLISH (Réglage usine par défaut)**

Sélectionner cela pour régler la langue OSD sur Anglais.

**FRANÇAIS**

Sélectionner cela pour régler la langue OSD sur Français.

**ESPAÑOL**

Sélectionner cela pour régler la langue OSD sur Espagnol.

**DEUTSCH**

Sélectionner cela pour régler la langue OSD sur Allemand.

Quando si seleziona "OSD SETUP"

1 Vedere pagina 59.

Utilizzate i tasti cursore ▲ e ▼ per selezionare l'impostazione desiderata, quindi premete il tasto ENTER.



2

**OSD LANGUAGE**

Usate quest'opzione per selezionare la lingua dello schermo di impostazione default e di quella visualizzata sullo schermo televisivo ("PLAY", ecc.)

**WALL PAPER**

Usate questo modo per selezionare l'immagine da visualizzare sullo schermo nel modo di arresto e nel modo di riproduzione del CD.

Utilizzate i tasti cursore ▲ e ▼ per selezionare l'impostazione desiderata, quindi premete il tasto ENTER.

① Selezionando "OSD LANGUAGE":



3

**ENGLISH (Impostazione di fabbrica)**

Selezionate questa voce per impostare la lingua inglese per l'OSD.

**FRANÇAIS**

Selezionate questa voce per impostare la lingua francese per l'OSD.

**ESPAÑOL**

Selezionate questa voce per impostare la lingua spagnola per l'OSD.

**DEUTSCH**

Selezionate questa voce per impostare la lingua tedesca per l'OSD.



Wählen Sie die gewünschte Einstellung mit den ▲ und ▼ Cursor-Tasten an und drücken Sie dann die ENTER-Taste.

② Wenn "HINTERGRUND" angewählt ist:



3

#### BLAU (Standard-Einstellung)

Wählen Sie dies für einen blauen Hintergrund.

#### GRAU

Wählen Sie diese Einstellung, wenn ein grauer TV-Bildschirmhintergrund angezeigt werden soll.

#### SCHWARZ

Wählen Sie diese Einstellung, wenn ein schwarzer TV-Bildschirmhintergrund angezeigt werden soll.

#### MOTIV

Wählen Sie dies, um das Hintergrundbild auf dem Display anzeigen zu lassen.

#### \* Verlassen des Systemeinstellungsmodus

Wählen Sie mit den ▼ Cursor-Tasten "EINSTELLUNGEN BEENDEN" an, und drücken Sie dann die SELECT-Taste. Sie können die Funktion auch durch Drücken der ENTER-Taste auf der Fernbedienung verlassen.

3



Fernbedienung  
Télécommande

Utiliser les touches curseurs ▲ et ▼ pour sélectionner le réglage souhaité, puis appuyer sur la touche ENTER.

② Lorsque le "FOND D'ECRAN" est sélectionnée:



3

#### BLEU (Réglage usine par défaut)

Choisissez cette fonction afin d'afficher un arrière-plan bleu.

#### GRIS

Sélectionner cette couleur pour afficher un fond gris sur l'écran du téléviseur.

#### NOIR

Sélectionner cette couleur pour afficher un fond noir sur l'écran du téléviseur.

#### IMAGE

Sélectionnez cette fonction pour afficher le papier peint.

#### \* Pour quitter le mode Paramétrage

Utilisez la touche ▼ pour sélectionner "QUITTER LA CONFIGURATION" et appuyez ensuite sur la touche ENTER pour confirmer. Il est aussi possible de quitter en appuyant sur la touche SETUP sur la télécommande.

Utilizzate i tasti cursore ▲ e ▼ per selezionare l'impostazione desiderata, quindi premete il tasto ENTER.

② Selezionando "WALL PAPER":



3

#### BLUE (Impostazione di fabbrica)

Selezionate questo modo per visualizzare uno sfondo blu sul display.

#### GRAY

Selezionate questo per visualizzare uno sfondo grigio sul display televisivo.

#### BLACK

Selezionate questo per visualizzare uno sfondo nero sul display televisivo.

#### PICTURE

Selezionate questo modo per visualizzare lo sfondo sul display.

#### \* Per uscire dal modo di impostazione

Dovete usare il tasto del cursore ▼ per selezionare "EXIT SETUP", poi premete il tasto ENTER. E' inoltre possibile uscire premendo il tasto SETUP sul telecomando.

## Wenn "VIDEO-OPTIONEN EINSTELLEN" angewählt ist

1 Siehe Seite 59.

Wählen Sie die gewünschte Einstellung mit den ▲ und ▼ Cursortasten an und drücken Sie dann die ENTER-Taste.

**TV BILDSCHIRMFORMAT**

Stellen Sie hiermit die Form Ihres Fernsehbildschirmes ein.

**FARBFERNSCHNORM**

Stellen Sie hiermit das Videoformat Ihres Fernsehgerätes ein (NTSC, PAL oder MULTI).

**VIDEO-AUSGANG**

Wählen Sie dies, um entweder den progressiven Bildausgang oder Interlace-Bildausgang auszuwählen.

**VIDEO-MODUS**

Wählen Sie für die Wiedergabe von DVD-Video den gewünschten Videomodus aus ("VIDEO", "FILM", "AUTO").

**SCHWARZPEGEL**

Für die Einstellung des Schwarzpegels "DUNKLER" oder "HELLER".

**AV1 VIDEO-AUSGANG (SCART)**

(Nur für europäische Modelle)

Dient zur Wahl, ob ein FBAS-, ein S-Video-Signal oder ein RGB-Signal vom Euro-AV-Anschluß AV1 ausgegeben wird.

**SQUEEZE-MODUS**

Für die Wiedergabe von 4:3-Bildern auf einem Breitbildschirm-TV (16:9).

**PROGRESSIVE-MODUS**

Wählen Sie die Erkennungsmethode der Filmquelle und Videoquelle aus, die auf die DVD aufgenommen worden ist.

Wählen Sie normalerweise "MODUS 1" (Pegelerkennungs-Modus).

(nur gültig für den progressiven Ausgang während der DVD-Video-Wiedergabe)

Wählen Sie die gewünschte Einstellung mit den ▲ und ▼ Cursortasten an und drücken Sie dann die ENTER-Taste.

① Wenn "TV BILDSCHIRMFORMAT" angewählt ist:

**4:3 PS**

Wählen Sie diese Einstellung für die Wiedergabe von Breitbild-DVDs im Pan & Scan-Modus (mit abgeschnittenen Bildkanten). Discs, für die der Pan & Scan-Modus nicht festgelegt worden ist, werden im Letter Box-Modus wiedergegeben.

**4:3 LB**

Wählen Sie diese Einstellung für die Wiedergabe von Breitbild-DVDs im Letter Box-Modus (mit schwarzen Streifen oben und unten).

**16:9 (Standard-Einstellung)**

Wählen Sie diese Einstellung für die Wiedergabe von DVDs im Full-Screen-Modus (Vollbild).

3

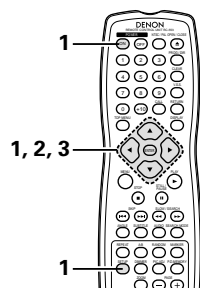

2



Fernbedienung  
Télécommande  
Telecomando

3

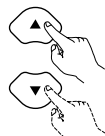
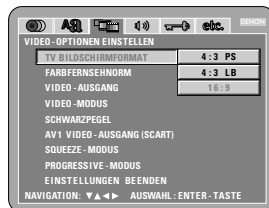

Fernbedienung  
Télécommande  
Telecomando



Fernbedienung  
Télécommande  
Telecomando



## Lorsque "MENU REGLAGE VIDEO" est sélectionnée

1 Voir page 59.

Utiliser les touches curseurs ▲ et ▼ pour sélectionner le réglage souhaité, puis appuyer sur la touche ENTER.

**TYPE D'ECRAN**

Utiliser cette fonction pour régler la forme de l'écran de votre télévision.

**TYPE DE TV**

Utiliser cette option pour régler le format vidéo de votre TV (NTSC, PAL ou MULTI).

**SORTIE VIDEO**

Utiliser cette fonction pour choisir soit la sortie d'images progressives soit la sortie d'images entrelacées.

**MODE VIDEO**

Pour lire un DVD vidéo, sélectionner le mode vidéo désiré ("VIDEO", "FILM", "AUTO").

**NIVEAU DU NOIR**

Pour sélectionner le niveau noir de l'image, "PLUS CLAIR" ou "PLUS SOMBRE".

**AV1 SORTIE VIDEO**

(Pour le modèle Européen seulement)

Pour sélectionner si les signaux vidéo composites, les signaux S vidéo ou les signaux RGB seront envoyés par les prises AV1 SCART.

**SQUEEZE MODE**

Utilisé pour lire des images en format 4:3 sur un téléviseur grand écran (16:9).

**MODE PROGRESSIVE**

Sélectionner la source du film ainsi que la méthode de détection de source vidéo enregistrée sur le DVD. Sélectionner normalement "MODE1" (mode de détection de niveau).

(valide uniquement pour une sortie progressive durant la lecture vidéo DVD)

Utiliser les touches curseurs ▲ et ▼ pour sélectionner le réglage souhaité, puis appuyer sur la touche ENTER.

① Lorsque le "TYPE D'ECRAN" est sélectionnée:

**4:3 PS**

Sélectionnez cette option pour lire les images larges de DVD en mode Image étroite (avec les bords de l'image coupés). Les disques pour lesquels le mode Image étroite n'est pas spécifié sont lus en mode Boîte à lettre.

**4:3 LB**

Sélectionnez cette option pour lire les images larges de DVD en mode Boîte à lettre (avec des bandes noires en haut et en bas de l'image).

**16:9 (Réglage usine par défaut)**

Sélectionnez cette option pour lire les images larges de DVD en mode plein écran.

3

## Quando si seleziona "VIDEO SETUP"

1 Vedere pagina 59.

Utilizzate i tasti cursore ▲ e ▼ per selezionare l'impostazione desiderata, quindi premete il tasto ENTER.

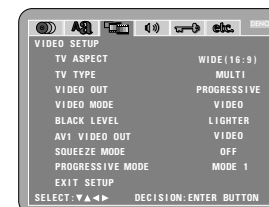
**TV ASPECT**

Utilizzatelo per impostare la forma del vostro schermo televisivo.

**TV TYPE**

Usate questa voce per impostare il formato video del televisore (NTSC, PAL o MULTI).

**VIDEO OUT**

Usate quest'uscita per selezionare o l'uscita dell'immagine progressiva oppure l'uscita dell'immagine per interlacciare.

**VIDEO MODE**

Per riprodurre un video DVD; selezionate il modo video desiderato ("VIDEO", "FILM", "AUTO").

**BLACK LEVEL**

Per selezionare il livello nero dell'immagine "DARKER" o "LIGHTER".

**AV1 VIDEO OUT (Solo per modelli europei)**

Per selezionare se emettere dai terminali AV1 SCART i segnali video compositi, i segnali S video o i segnali RGB.

**SQUEEZE MODE**

Usato per riprodurre immagini 4:3 su un televisore a schermo ampio (16:9).

**PROGRESSIVE MODE**

Selezionate la fonte del film e del metodo di rilevazione del video registrati sul DVD. Selezionate "MODE 1" normalmente (modo di rilevazione del livello).

(valido solamente per uscite progressive durante la riproduzione video DVD)

Utilizzate i tasti cursore ▲ e ▼ per selezionare l'impostazione desiderata, quindi premete il tasto ENTER.

① Selezionando "TV ASPECT":

**4:3 PS**

Selezionate questa per riprodurre dei DVD nel modo pan & scan (con i lati dell'immagine rimossi). I dischi per i quali pan & scan non è stato specificato vengono riprodotti nel modo incorniciato.

**4:3 LB**

Selezionate questa voce per riprodurre i DVD nel modo incorniciato (con delle strisce nere in alto e in basso).

**WIDE (16:9) (Impostazione di fabbrica)**

Selezionate questa voce per riprodurre i DVD nel modo a schermo pieno.

3

② Wenn "FARBFERNSEHNORM" angewählt ist:



#### NTSC-TV

Wählen Sie diese Einstellung, wenn das Videoformat Ihres Fernsehgerätes NTSC ist. Wenn NTSC angewählt ist, ist das Ausgangsformat auf NTSC festgelegt.

#### PAL-TV

Wählen Sie diese Einstellung, wenn das Videoformat Ihres Fernsehgerätes PAL ist. Wenn PAL angewählt ist, ist das Ausgangsformat auf PAL festgelegt.

#### MULTINORM (Standard-Einstellung)

Wählen Sie diese Einstellung, wenn Ihr Fernsehgerät sowohl mit dem NTSC- als auch PAL-Format kompatibel ist.

Bei der Wiedergabe einer im NTSC-Format aufgenommenen Disc von der Video-Ausgangsbuchse, erfolgt die Umschaltung auf NTSC. (Im Falle einer PAL-Disc ist das Videosignal im PAL-Format.)

3

③ Wenn "VIDEO-AUSGANG" angewählt ist: (HINWEIS)

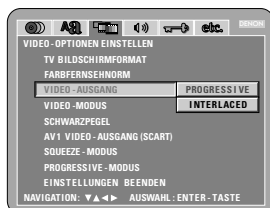

#### PROGRESSIVE (Standard-Einstellung)

Wählen Sie dies, wenn Ihr DVD-3800 an ein progressives Fernsehgerät angeschlossen ist.

#### INTERLACED

Wählen Sie dies, wenn Ihr DVD-3800 an ein Interlace-Fernsehgerät angeschlossen ist.

#### HINWEISE:

- Nur für den Komponenten-Ausgang ist es möglich, zwischen dem Interlace-Bildausgang und progressiven Bildausgang umzuschalten. Für den Video-Ausgangsklemme (VIDEO OUT) oder S-Video-Ausgangsklemme (S-VIDEO OUT) kann der progressive Bildausgang nicht festgelegt werden.
- Wenn der Progressiv-Modus aktiviert ist, sind Zeilensprung-Ton und Zwischenzeilen-Gesamtbild möglicherweise nicht synchron. Stellen Sie für die Verwendung des Zwischenzeilen-Ausgangs "INTERLACED" ein.

3

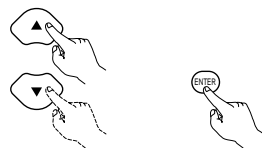

Fernbedienung  
Télécommande  
Télécomando

② Lorsque le "TYPE DE TV" est sélectionnée:



#### NTSC

Sélectionnez cette option si le format vidéo de votre télévision est le NTSC.

#### PAL

Sélectionnez cette option si le format vidéo de votre télévision est le PAL.

Si PAL est sélectionnée, le format de sortie est fixé en PAL.

#### MULTI (Réglage usine par défaut)

Sélectionnez cette option si votre TV est compatible NTSC et PAL.

En cas de lecture d'un disque enregistré en format NTSC, le terminal de sortie vidéo sera commuté en format NTSC. (Pour le disque PAL, le signal vidéo est de format PAL.)

3

③ Lorsque le "SORTIE VIDÉO" est sélectionnée: (REMARQUES)



#### PROGRESSIVE (Réglage usine par défaut)

Sélectionner cette fonction lorsque le DVD-3800 est connecté à une télévision de type progressif.

#### ENTRELACE

Sélectionner cette fonction lorsque le DVD-3800 est connecté à une télévision de type entrelacé.

#### REMARQUES:

- Pour la sortie de composants uniquement, il est possible de commuter entre une sortie d'images entrelacées et une sortie d'images progressives. Il n'est pas possible de choisir la sortie d'image progressive pour connecter de sortie ou pour Les connecteur de sortie de la S-Vidéo.
- Lorsque le mode progressif est sélectionné, le son entrelacé et l'image risque d'être légèrement hors sync. Pour utiliser la sortie entrelacé, mettre le réglage sur "ENTRELACE".

② Selezionando "TV TYPE":



#### NTSC

Selezionate questa voce quando il formato video del televisore è quello NTSC.

Selezionando NTSC, il formato di uscita si fissa su NTSC.

#### PAL

Selezionate questa voce quando il formato video del televisore è quello PAL.

Selezionando PAL il formato di uscita si fissa su PAL.

#### MULTI (Impostazione di fabbrica)

Selezionate questa voce se il vostro televisore è compatibile con i formati NTSC e PAL.

Se riproducete un disco registrato in formato NTSC, il formato del terminale di uscita video cambia automaticamente a NTSC (nel caso di un disco PAL, il segnale video è in formato PAL).

3

③ Selezionando "VIDEO OUT": (NOTE)

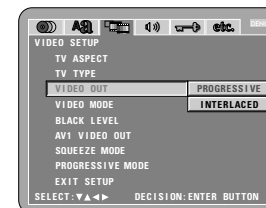

#### PROGRESSIVE (Impostazione di fabbrica)

Selezionate questo modo se avete collegato il DVD-3800 ad un televisore di tipo progressivo.

#### INTERLACED

Selezionate questo modo se avete collegato il DVD-3800 ad un televisore con interlacciato.

#### NOTE:

- Per l'uscita del componente è possibile commutare tra l'uscita dell'immagine di interlacciato e l'uscita dell'immagine progressiva. Non è possibile specificare l'uscita dell'immagine progressiva per il Connettore di uscita video (VIDEO OUT) oppure il Connettore di uscita S-Video (S-VIDEO OUT).
- Quando selezionate il modo progressivo, il suono e l'immagine interlacciati possono essere leggermente fuori sincronizzazione. Per usare l'uscita interlacciata, impostate l'impostazione "INTERLACED".

④ Wenn "VIDEO-MODUS" angewählt ist:

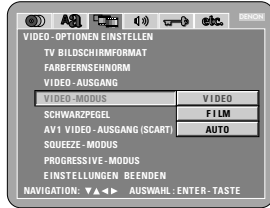

#### VIDEO (Standard-Einstellung)

Dieser Modus ist am Besten für die Wiedergabe von Discs geeignet, die Videomaterial enthalten.

#### FILM

Dieser Modus ist am Besten für die Wiedergabe von Discs geeignet, die Filmmaterial oder mit dem Progressiv-Abtastverfahren aufgenommenes Videomaterial enthalten.

#### AUTO

Das Gerät identifiziert den Material-Typ der abgespielten Disc (Film oder Video) und stellt den Modus automatisch ein. Dieser Modus ist für die Wiedergabe von Discs geeignet, die Film- und Videomaterial enthalten.

3

#### HINWEIS:

- Falls bei der Wiedergabe einer spezifischen DVD-Video-Disc Streifen auf dem Bild erscheinen oder das Bild unklar angezeigt wird, dann ändern Sie den Videomodus.

⑤ Wenn "SCHWARZPEGEL" angewählt ist:

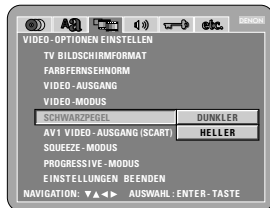

#### DUNKLER (Standard-Einstellung)

Stellt den Videoausgangssignal-Schwarzpegel auf den Standardpegel.

#### HELLER

Reduziert den Standardpegel des Videoausgangssignal-Schwarzpegels. Diese Einstellung vornehmen, falls das TV-Bild viel zu dunkel ist.

3

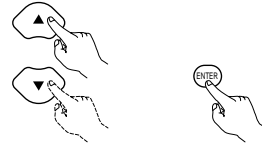

Fernbedienung  
Télécommande  
Telecomando

④ Lorsque le "MODE VIDÉO" est sélectionnée:



#### VIDÉO (Réglage usine par défaut)

Ce mode est le mieux adapté à la lecture de disques contenant de la vidéo.

#### FILM

Ce mode est le mieux adapté à la lecture de disques contenant un film ou de la vidéo enregistrée avec la méthode de balayage progressif.

#### AUTO

L'appareil identifie le type de matériau sur le disque en cours de lecture (film ou vidéo) et sélectionne automatiquement le mode. Ce mode est adapté à la lecture disques contenant un film et de la vidéo.

3

#### REMARQUE:

- Si des bandes de bruit apparaissent sur l'image ou si l'image n'est pas nette lors de la lecture d'un disque DVD vidéo spécifique, essayer de commuter au mode vidéo.

⑤ Lorsque le "NIVEAU DU NOIR" est sélectionnée:



#### PLUS SOMBRE (Réglage usine par défaut)

Régle le niveau noir du signal de sortie vidéo au niveau standard.

#### PLUS CLAIR

Réduit le niveau standard du niveau noir du signal de sortie vidéo. Réglez ce niveau si l'image sur le téléviseur est loin d'être sombre.

④ Quando selezionate "VIDEO MODE":

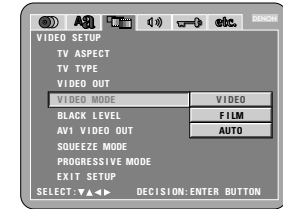

#### VIDEO (Impostazione di fabbrica)

Questo modo è adatto per la riproduzione di dischi che contengono del materiale video.

#### FILM

Questo modo è adatto per la riproduzione di dischi che contengono del materiale cinematografico o video registrato con il metodo di scansione progressiva.

#### AUTO

L'unità identifica il tipo di materiale del disco in fase di riproduzione (film o video) e seleziona il modo automaticamente. Questo modo è adatto per la riproduzione di dischi che contengono materiale cinematografico e video.

3

#### NOTA:

- Se appaiono delle strisce di rumore nell'immagine o se l'immagine è poco nitida durante la riproduzione di un disco video DVD specifico, cambiate il modo video.

⑤ Quando selezionate "BLACK LEVEL":

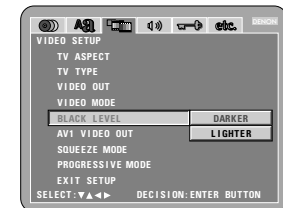

#### DARKER (Impostazione di fabbrica)

Imposta il livello nero del segnale d'uscita video al livello standard.

#### LIGHTER

Riduce il livello standard, del livello nero del segnale di uscita video. Impostate questo valore se l'immagine sul televisore è troppo scura.

- ⑥ Wenn "AV1 VIDEO-AUSGANG (SCART)" angewählt ist:

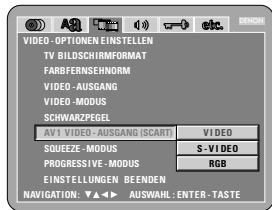

#### VIDEO (Standard-Einstellung)

Ein FBAS-Video-Signal wird vom Euro-AV-Anschluss AV1 ausgegeben.

#### S-VIDEO

Ein S-Video-Signal wird ausgegeben.

#### RGB

Ein RGB-Signal wird ausgegeben.

- ⑦ Wenn "SQUEEZE-MODUS" angewählt ist:

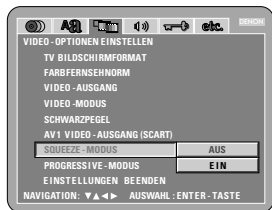

"SQUEEZE-MODUS" - nur im progressiven Ausgang wirksam.

#### AUS (Standard-Einstellung)

Diese Einstellung wählen, wenn 4:3-Video-Signale über den gesamten Bildschirm eines 16:9-Fernsehgeräts angezeigt werden sollen.

#### EIN

Diese Einstellung wählen, wenn 4:3-Video-Signale in der Bildschirmitte eines 16:9-Fernsehgeräts angezeigt werden sollen.

- ⑧ Wenn "PROGRESSIVE-MODUS" angewählt ist:

#### MODUS 1 (Pegelerkennungs-Modus) (Standard-Einstellung)

Dies ist ein Modus zur hochpräzisen Erkennung der Quellenart vom Pegel der auf die DVD aufgenommenen Videosignale.

Bei DVDs, auf die die Kennzeichnungsdaten (Identifikationssignal) nicht ordnungsgemäß aufgenommen worden sind, nimmt die Bildqualität unter Umständen ab, wenn die Erkennung der Kennzeichnung durchgeführt wird. Dieser Modus wird in solchen Fällen wirksam.

#### MODUS 2 (Kennzeichnungserkennungs-Modus)

Dies ist ein Modus zur Erkennung der Quellenart der auf die DVD aufgenommenen Quellenkennzeichnung (Identifikationssignal).

Bei dunklen Szenen ist die Unterscheidung zwischen Videosignalen und Geräuschsignalen durch die Pegelerkennung schwierig, und die Bildqualität nimmt unter Umständen ab. Dieser Modus wird in solchen Fällen wirksam.

#### \* Verlassen des Systemeinrichtungsmodus

Wählen Sie mit den **▼** Cursor-Tasten "EINSTELLUNGEN BEENDEN" an, und drücken Sie dann die SELECT-Taste. Sie können die Funktion auch durch Drücken der ENTER-Taste auf der Fernbedienung verlassen.

3



Fernbedienung  
Télécommande  
Telecomando

3



- ⑥ Lorsque le "AV1 SORTIE VIDEO" est sélectionnée:



#### VIDEO (Réglage usine par défaut)

Les signaux vidéo composites seront envoyés par la prise AV1 SCART.

#### S-VIDEO

Les signaux S-vidéo seront envoyés.

#### RVB

Les signaux RVB seront envoyés.

- ⑦ Lorsque le "SQUEEZE MODE" est sélectionnée:



"SQUEEZE MODE" - Utile seulement pour la sortie progressive.

#### NON (Réglage usine par défaut)

Régler ce mode pour afficher les signaux vidéo 4:3 sur l'écran entier d'un téléviseur 16:9.

#### OUI

Régler ce mode pour afficher les signaux vidéo 4:3 au centre de l'écran d'un téléviseur 16:9.

- ⑧ Lorsque le "MODE PROGRESSIVE" est sélectionnée:

#### MODE 1 (mode de détection de niveau) (Réglage usiné par défaut)

Il s'agit d'un mode pour la détection à haute précision du type de la source à partir du niveau des signaux vidéo enregistrés sur le DVD.

Pour les DVDs sur lesquels la vignette (signal d'identification) est enregistrée d'une façon incorrecte, la qualité de l'image risque d'être dégradée lors de la procédure de détection de vignette.

Ce mode est utile dans les cas suivants.

#### MODE 2 (mode de détection de vignette)

Il s'agit d'un mode pour la détection du type de la source à partir de la vignette de source (signal d'identification) enregistrée sur le DVD.

Lors des scènes sombres, la différenciation entre le signal vidéo et le bruit à l'aide de la méthode de détection par niveau est difficile et la qualité de l'image risque d'en pâtir.

Ce mode est utile dans les cas suivants.

#### \* Pour quitter le mode Paramétrage

Utilisez les touches **▼** pour sélectionner "QUITTER LA CONFIGURATION" et appuyez ensuite sur la touche ENTER pour confirmer. Il est aussi possible de quitter en appuyant sur la touche SETUP sur la télécommande.

3

- ⑥ Selezionando "AV1 VIDEO OUT":

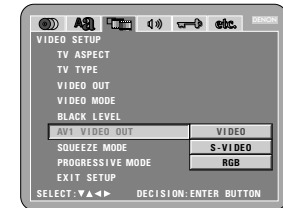

#### VIDEO (Impostazione di fabbrica)

Dal terminale AV1 SCART saranno inviati dei segnali video compositi.

#### S-VIDEO

Saranno inviati dei segnali S-video.

#### RGB

Saranno inviati dei segnali RGB.

- ⑦ Quando selezionate "SQUEEZE MODE":

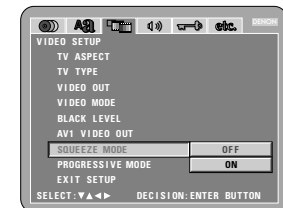

"SQUEEZE MODE" - effettivo solamente per le uscite progressive.

#### OFF (Impostazione di fabbrica)

Impostate questo valore per visualizzare dei segnali video 4:3 sull'intero schermo di un televisore 16:9.

#### ON

Impostate questo valore per visualizzare dei segnali video 4:3 al centro dello schermo su un televisore 16:9.

- ⑧ Quando "PROGRESSIVE MODE" è selezionato:

#### MODE 1 (modo di rilevazione del livello) (impostazione di fabbrica)

Questo è un modo per la rilevazione ad alta precisione del tipo della fonte dal livello dei segnali video registrati su DVD.

Per i DVD nei quali il segno (segnale di identificazione) dei dati è registrato in maniera scorretta, la qualità dell'immagine potrebbe decrescere quando la rilevazione del segnale viene condotta.

Questo modo è effettivo in questi casi.

#### MODE 2 (modo di rilevazione del segno)

Questo è un modo per la rilevazione del tipo della fonte dal segno della fonte (segnale della fonte registrato su DVD).

In scene scure, la distinzione tra segnali video e segnali rumorosi con il livello di rilevazione è difficile e la qualità dell'immagine potrebbe diminuire.

Questo modo è effettivo in questi casi.

#### \* Per uscire dal modo di impostazione

Dovete usare il tasto del cursore **▼** per selezionare "EXIT SETUP", poi premete il tasto ENTER. E' inoltre possibile uscire premendo il tasto SETUP sul telecomando.

3

## Wenn "AUDIO-EINSTELLUNGEN" angewählt ist

1 Siehe Seite 59.

Wählen Sie die gewünschte Einstellung mit den ▲ und ▼ Cursorstasten an und drücken Sie dann die ENTER-Taste.



2

**LAUTSPRECHER**

Diese Einstellung wählen, um die angeschlossenen Lautsprecher-Systeme zu justieren.

**DIGITAL-AUSGANG**

Hiermit können Sie das digitale AusgangssignalfORMAT anwählen.

**LPCM (44.1 kHz / 48 kHz)**

Stellen Sie hiermit bei der Wiedergabe von in linearem PCM Audio aufgenommenen DVDs den digitalen Audio-Ausgang ein.

**BASS ENHANCER**

Einstellen, ob die Audiosignale von Subwoofer ausgegeben werden soll, wenn Zweikanal-Audiosignale wiedergegeben werden.

Wählen Sie die gewünschte Einstellung mit den ▲ und ▼ Cursorstasten an und drücken Sie dann die ENTER-Taste.

① Wenn "LAUTSPRECHER" angewählt ist:

- ② Wählen Sie mit den Cursor-Tasten ▲ und ▼ den gewünschten Einstellungspunkt aus, drücken Sie anschließend die ENTER-Taste.



3

**MULTI-KANAL (Standard-Einstellung)**

Diese Einstellung bei Anlagen wählen, an denen drei oder mehr Lautsprecher angeschlossen sind.

Wenn MULTI CHANNEL eingestellt ist, können die Lautsprecher-Einstellungen (LAUTSPRECHER-KONFIG.), Lautsprecher-Ausgabepegel-Einstellung (PEGEL-EINSTELLUNG) und die Lautsprecher-Abstandseinstellung (VERZÖGERUNGSZEIT) vorgenommen werden.

**2-KANAL**

Diese Einstellung bei Anlagen wählen, an denen nur zwei Lautsprecher angeschlossen sind.

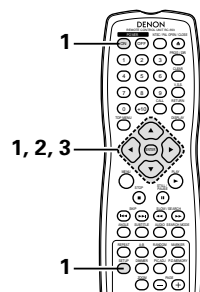

2

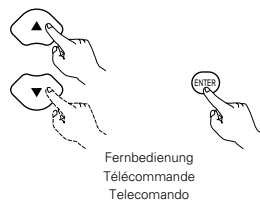

Fernbedienung  
Télécommande  
Telecomando

3

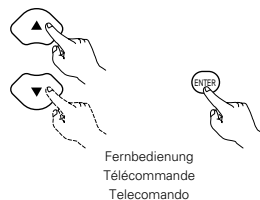

Fernbedienung  
Télécommande  
Telecomando

## Lorsque "CONFIGURATION AUDIO" est sélectionnée

1 Voir page 59.

Utiliser les touches curseurs ▲ et ▼ pour sélectionner le réglage souhaité, puis appuyer sur la touche ENTER.



2

**CANALES AUDIO**

Utiliser ce mode pour ajuster pour les systèmes d'enceinte connectés.

**SORTIE AUDIO NUMÉRIQUE**

Utilisez cette fonction afin de sélectionner le format numérique de signal de sortie.

**LPCM (44.1 kHz / 48 kHz)**

Utilisez cette option pour régler la sortie audio numérique pour la lecture de DVD enregistrés en audio PCM linéaire.

**GESTION DES BASSES 2CH**

Régler pour envoyer ou non des signaux audio du subwoofer lors de la lecture de signaux audio à deux canaux.

3

Utiliser les touches curseurs ▲ et ▼ pour sélectionner le réglage souhaité, puis appuyer sur la touche ENTER.

① Lorsque le "CANALES AUDIO" est sélectionnée:

- ② Utiliser les touches de déplacement du curseur ▲ et ▼ pour sélectionner l'élément à régler, ensuite appuyer sur la touche ENTER.

**MULTI CANAUX (Réglage usine par défaut)**

Sélectionner ce réglage pour des systèmes dans lesquels trois ou plusieurs enceintes sont connectées.

Lorsque MULTI CANAUX est réglé, les réglages d'enceinte (CONFIGURATION HP), l'ajustement du niveau de sortie d'enceinte (REGLAGE DES NIVEAUX) et les distances d'enceinte (TEMPS DE RETARD) peuvent être réglés.

**2 CANAUX**

Sélectionner ce réglage pour des systèmes dans lesquels seulement deux enceintes sont connectées.

## Quando si seleziona "AUDIO SETUP"

1 Vedere pagina 59.

Utilizzate i tasti cursore ▲ e ▼ per selezionare l'impostazione desiderata, quindi premete il tasto ENTER.

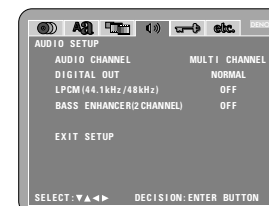

2

**AUDIO CHANNEL**

Usate questo per regolare il sistema degli altoparlanti collegati.

**DIGITAL OUT**

Usate quest'uscita per selezionare il formato di uscita nel formato digitale.

**LPCM (44.1 kHz / 48 kHz)**

Usate questa voce per impostare l'uscita audio digitale per riprodurre i DVD registrati in modo audio PCM lineare.

**BASS ENHANCER (2 CHANNEL)**

Imposta se emettere i segnali audio dal subwoofer quando riproducete segnali audio a due canali.

3

Utilizzate i tasti cursore ▲ e ▼ per selezionare l'impostazione desiderata, quindi premete il tasto ENTER.

① Quando selezionate "AUDIO CHANNEL":

- ② Usate i tasti ▲ e ▼ per selezionare la voce da impostare, poi premete il tasto ENTER.

**MULTI CHANNEL (Impostazione di fabbrica)**

Selezionate questo per i sistemi in cui sono collegati tre o più altoparlanti.

Quando impostate MULTI CHANNEL, potete regolare le impostazioni degli altoparlanti (SPEAKER CONFIGURATION), effettuare la regolazione del livello d'uscita degli altoparlanti (CHANNEL LEVEL) e della distanza tra gli altoparlanti (DELAY TIME).

**2 CHANNEL**

Selezionate questo per i sistemi in cui solo due altoparlanti sono stati collegati.

- © Wenn "MULTI-KANAL" eingestellt ist, wählen Sie mit den Cursor-Tasten ▲ und ▼ den Einstellpunkt und drücken Sie anschließend die ENTER-Taste.



#### LAUTSPRECHER-KONFIG.

Wählen Sie hier die Typen der verschiedenen Lautsprecher aus.

#### PEGEL-EINSTELLUNG

Stellen Sie hier den Ausgabepiegel der verschiedenen Lautsprecher ein.

#### VERZÖGERUNGSZEIT

Stellen Sie hier den Abstand der verschiedenen Lautsprecher zur Sitzposition ein.

\* Um den SPEAKER SETUP-Modus zu verlassen

Wählen Sie mit den Cursor-Tasten ▼ "AUDIO-EINSTELLUNGEN" aus, drücken Sie anschließend die ENTER-Taste.

- © Wenn "LAUTSPRECHER-KONFIG." eingestellt ist, wählen Sie mit den Cursor-Tasten ▲ und ▼ den Lautsprecher aus, der eingestellt werden soll, und drücken Sie anschließend die ENTER-Taste.

• Der für die Front-Lautsprecher, der für den Center-Lautsprecher und Subwoofer und der für die Surround-Lautsprecher verwendete Lautsprecher-Typ kann eingestellt werden. Wählen Sie mit den Cursor-Tasten ▲ und ▼ den Lautsprecher-Typ aus, drücken Sie anschließend die ENTER-Taste.

**GROß:** Wählen Sie diese Einstellung, wenn ein großer Lautsprecher angeschlossen ist.

**KLEIN:** Wählen Sie diese Einstellung, wenn ein kleiner Lautsprecher angeschlossen ist.

**NONE:** Wählen Sie diese Einstellung, wenn kein Lautsprecher angeschlossen ist.

**JA:** Wählen Sie diese Einstellung, wenn kein Subwoofer angeschlossen ist.

**NEIN:** Wählen Sie diese Einstellung, wenn kein Subwoofer angeschlossen ist.

• Wenn "FILTER" angewählt ist:

#### EIN (Standard-Einstellung)

Wählen Sie diese Schalterstellung, wenn Sie einen Subwoofer anschließen, beispielsweise für die Wiedergabe in den Modi Dolby Digital oder DTS.

Stellen Sie für die Multikanal-Wiedergabe auf "EIN".

#### AUS

Wählen Sie diese Schalterstellung für die Wiedergabe von 6-Kanal-DVD-Audioquellen, die mit "Mehrkanal-Vollbandfrequenz" aufgenommen wurden.

Wenn "AUS" eingestellt wurde, ist die Lautsprechergröße auf "GRÖß" eingestellt, da alle Lautsprecher- und Subwoofer-Einstellungen auf "JA" lauten.

Stellen Sie sicher, dass Sie die Bedienungsanleitung des DVD-Gerätes lesen, bevor Sie die analogen Anschlüsse zur Wiedergabe dieser Arten von DVDs durchführen.

\* Drücken Sie die RETURN-Taste, um zum "LAUTSPRECHER SETUP"-Menü zurückzukehren.

3

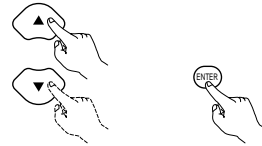

Fernbedienung  
Télécommande  
Telecomando

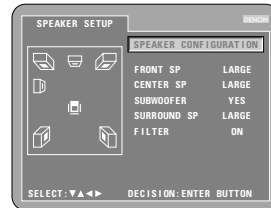
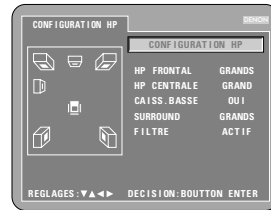
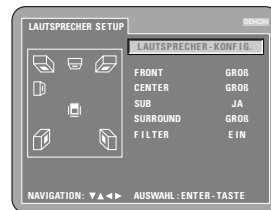

- © Lorsque le "MULTI CANAUX" est sélectionnée, utiliser les touches de déplacement du curseur ▲ et ▼ pour sélectionner l'élément à régler, ensuite appuyer sur la touche ENTER



#### CONFIGURATION HP

Utiliser ce réglage pour sélectionner les types des différentes enceintes.

#### REGLAGE DES NIVEAUX

Utiliser ce réglage pour ajuster le niveau de sortie des différentes enceintes.

#### TEMPS DE RETARD

Utiliser ce réglage pour régler la distance entre les différentes enceintes et la position d'écoute.

\* Pour quitter le mode CONFIGURATION HP

Utiliser la touche de déplacement du curseur ▼ pour sélectionner "CONFIGURATION AUDIO" ensuite, appuyer sur la touche ENTER.

- © Lorsque le "CONFIGURATION HP" est sélectionnée, utiliser les touches de déplacement du curseur ▲ et ▼ pour sélectionner l'enceinte à régler, ensuite appuyer sur la touche ENTER.

• Le type d'enceinte utilisée pour les enceintes frontales, l'enceinte centrale, le subwoofer et les enceintes d'ambiance peuvent être réglés. Utiliser les touches de déplacement du curseur ▲ et ▼ pour sélectionner le type d'enceinte, ensuite appuyer sur la touche ENTER.

**GRAND:** Sélectionner ce réglage lorsqu'une grande enceinte est connectée.

**PETIT:** Sélectionner ce réglage lorsqu'une petite enceinte est connectée.

**NON:** Sélectionner ce réglage lorsque aucune enceinte n'est connectée.

**OUI:** Sélectionner ce réglage lorsqu'un subwoofer est connecté.

**NON:** Sélectionner cette valeur si aucun subwoofer n'est connecté.

• Lorsque le "FILTRE" est sélectionnée:

#### ACTIF (Réglage usine par défaut)

Sélectionner ce réglage en cas de connexion d'un subwoofer, pour une reproduction en mode Dolby Numérique ou DTS par exemple. Régler sur "ACTIF" pour une reproduction à canaux multiples normale.

#### ETEINT

Sélectionner ce réglage pour une reproduction de sources DVD audio à 6 canaux enregistrées avec une "bande de fréquences totale pour tous les canaux".

Lorsque "ETEINT" est réglé, la taille de l'enceinte est réglée sur "GRAND" pour toutes les enceintes et le réglage du subwoofer est sur "OUI".

Veillez lire le mode d'emploi du lecteur DVD afin d'effectuer les connexions analogiques pour lire ces types de DVD.

\* Appuyer sur la touche RETURN pour retourner au menu "CONFIGURATION HP".

3

- © Quando selezionate "MULTI CHANNEL", usate i tasti del cursore ▲ e ▼ per selezionare la voce da impostare, poi premete il tasto ENTER.



#### SPEAKER CONFIGURATION

Usate questo per selezionare il tipo dei vari altoparlanti.

#### CHANNEL LEVEL

Usate questo per regolare il livello d'uscita dei vari altoparlanti.

#### DELAY TIME

Usate questo per impostare la distanza dai vari altoparlanti alla posizione d'ascolto.

\* Per uscire dalla modalità SPEAKER SETUP

Usate il tasto del cursore ▼ per selezionare "AUDIO SETUP", poi premete il tasto ENTER.

- © Quando selezionate "SPEAKER CONFIGURATION", usate i tasti del cursore ▲ e ▼ per selezionare l'altoparlante da impostare, poi premete il tasto ENTER.

• Potete impostare il tipo dell'altoparlante da usare per gli altoparlanti anteriore, l'altoparlante centrale, il subwoofer e gli altoparlanti surround. Usate i tasti del cursore ▲ e ▼ per selezionare il tipo d'altoparlante, poi premete il tasto ENTER.

**LARGE:** Selezionate questo quando avete collegato un grande altoparlante.

**SMALL:** Selezionate questo quando avete collegato un altoparlante piccolo.

**NONE:** Selezionate questo quando non avete collegato nessun altoparlante.

**YES:** Selezionate questo quando avete collegato un subwoofer.

**NO:** Selezionatelo quando non viene collegato nessun subwoofer.

• Quando selezionate "FILTER":

#### ON (Impostazione di fabbrica)

Selezionate questo quando collegate a un subwoofer, ad esempio per la riproduzione nei modi Dolby Digital o DTS.

Impostate su "ON" per una riproduzione a canali multipli normale.

#### OFF

Impostate questo per riprodurre DVD audio a 6 fonti di canale registrati con "tutti i canali con banda di frequenza completa".

Quando "OFF" è impostato, la grandezza dell'altoparlante è impostata su "LARGE" per tutti gli altoparlanti e l'impostazione del subwoofer è impostata su "YES".

Assicuratevi di leggere il manuale delle istruzioni del DVD per effettuare dei collegamenti analogici per riprodurre questi tipi di DVD.

\* Premete il tasto RETURN per ritornare al menù "SPEAKER SETUP".

3

© Wenn "PEGEL-EINSTELLUNG" eingestellt ist, wählen Sie den einzustellenden Lautsprecher mit den Cursor-Tasten ▲ und ▼, stellen Sie anschließend den Pegel mit den ◀ und ▶ Cursor-Tasten ein.

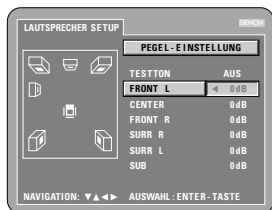

**TESTTON**

• Wählen Sie mit den Cursor-Tasten ◀ und ▶ OFF, 2 Sekunden, 5 Sekunden oder 10 Sekunden für die Prüftön-Einstellung, und geben Sie anschließend den Prüftön mit Hilfe des unten beschriebenen Verfahrens aus.

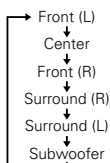

3

- Der von den Frontlautsprechern (linker und rechter Kanal), vom Center-Lautsprecher, von den Surround-Lautsprechern (linker und rechter Kanal) und vom Subwoofer ausgegebene Lautstärkepegel kann eingestellt werden.
- Der Lautstärkepegel kann in 1 dB-Schritten zwischen 0 und -10 dB eingestellt werden.
- \* Drücken Sie die RETURN-Taste, um zum "LAUTSPRECHER SETUP"-Menü zurückzukehren.

© Wenn "VERZÖGERUNGSZEIT" angewählt ist:



Idealerweise sollte bei 5.1-Kanal-Surroundsound der Abstand zwischen der Sitzposition und allen Lautsprechern, abgesehen vom Subwoofer, gleich groß sein. Mit der Verzögerungszeit-Einstellung kann es so eingerichtet werden, dass der Ton der verschiedenen Lautsprecher die Sitzposition gleichzeitig erreicht.

Wählen Sie mit den Cursor-Tasten ▲ und ▼ den Einstellungspunkt aus, drücken Sie anschließend die ENTER-Taste.

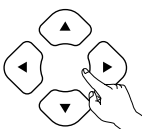

Fernbedienung  
Télécommande  
Telecomando



Fernbedienung  
Télécommande  
Telecomando

© Lorsque "REGLAGE DES NIVEAUX" est sélectionné, utiliser les touches de déplacement du curseur ▲ et ▼ pour sélectionner l'enceinte à ajuster, ensuite utiliser les touches de déplacement du curseur ◀ et ▶ pour régler le niveau.

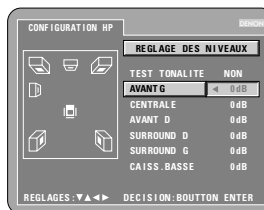

**TEST TONALITE**

• Utiliser les touches de déplacement du curseur ◀ et ▶ pour sélectionner désactivé, 2 secondes, 5 secondes ou 10 secondes pour la tonalité test, ensuite envoyer la tonalité test en utilisant la procédure décrite ci-dessous.

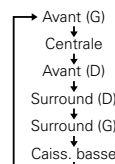

3

- Le niveau de volume envoyé des enceintes frontales (canaux gauche et droit), de l'enceinte centrale, des enceintes d'ambiance (canaux gauche et droit) et du subwoofer peut être ajusté.
- Le niveau de volume peut être ajusté entre 0 et -10 dB par pas de 1 dB.
- \* Appuyer sur la touche RETURN pour retourner au menu "CONFIGURATION HP".

© Lorsque le "TEMPS DE RETARD" est sélectionnée:

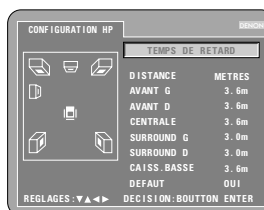

Avec un son d'ambiance à 5.1 canaux, la distance idéale entre la position d'écoute et toutes les enceintes excepté du subwoofer doit être identique. Le réglage du temps de retard peut être utilisé pour que le son des différentes enceintes atteigne la position d'écoute en même temps.

Utiliser les touches de déplacement du curseur ▲ et ▼ pour sélectionner l'élément de réglage, ensuite appuyer sur la touche ENTER.

© Quando selezionate "CHANNEL LEVEL", usate i tasti del cursore ▲ e ▼ per selezionare l'altoparlante da regolare, poi usate i tasti del cursore ◀ e ▶ per impostare il livello.

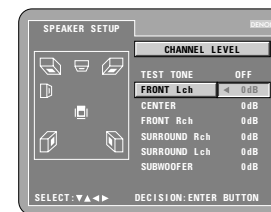

**TEST TONE**

• Usate i tasti del cursore ◀ e ▶ per selezionare la disattivazione, 2 secondi, 5 secondi o 10 secondi per il tono di prova, poi emettete il tono di prova usando la procedura descritta qui sotto.

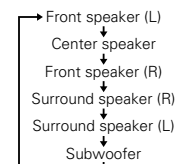

3

- Potete regolare il livello del volume emesso dagli altoparlanti anteriori (canali sinistro e destro), l'altoparlante centrale, gli altoparlanti surround (canali sinistro e destro) e il subwoofer.
- Potete regolare il livello del volume tra 0 e -10 dB in passi da 1 dB.
- \* Premete il tasto RETURN per ritornare al menu "SPEAKER SETUP".

© Quando selezionate "DELAY TIME":

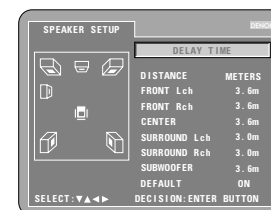

Con il suono surround a 5.1 canali, è bene se la distanza tra la posizione d'ascolto e tutti gli altoparlanti, tranne il subwoofer, è uguale. L'impostazione del tempo del ritardo può essere usato per far sì che il suono dai vari altoparlanti raggiunga la posizione d'ascolto allo stesso tempo.

Usate i tasti ▲ e ▼ per selezionare la voce da impostare, poi premete il tasto ENTER.



- Wenn "ENTFERNUNG" angewählt ist:



**METER** (wenn die ◀-Cursor-Taste gedrückt wird):  
Die Abstands-Einheit wird in Metern ("m") eingestellt.

**FEET** (wenn die ▶-Cursor-Taste gedrückt wird):  
Die Abstands-Einheit wird in Fuß ("ft") eingestellt.

- Wenn "FRONT L", "FRONT R", "CENTER", "SURR L", "SUR R", "SUB" angewählt ist:



Stellen Sie den Abstand zwischen der Sitzposition und den verschiedenen Lautsprechern mit den ◀- und ▶-Cursor-Tasten ein.

- \* Der Abstand kann zwischen 0 und 18 Metern (0 bis 60 Fuß) eingestellt werden.
- \* Die maximale Abweichung in den Lautsprecher-Abständen ist 4,5 Meter (15 Fuß).

- Wenn "STANDARD" angewählt ist:  
Wenn "STANDARD" eingestellt und die ENTER-Taste gedrückt wird, werden alle Punkte auf ihre werkseitigen Grundeinstellungen zurückgestellt.

- \* Wenn am AV-Verstärker digitale Anschlüsse gemacht werden, nehmen Sie die Lautsprecher-Einstellungen am AV-Verstärker vor.  
Bei DVD-Audio-Discs haben die Einstellungen der Disc Vorrang, es kann also vorkommen, dass der Ton nicht mit der obigen Lautsprecher-Moduseinstellung ausgegeben wird.
- \* Drücken Sie die RETURN-Taste, um zum "LAUTSPRECHER SETUP"-Menü zurückzukehren.

3

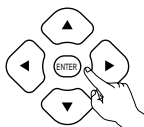

Fernbedienung  
Télécommande  
Telecomando

- Lorsque le "DISTANCE" est sélectionnée:

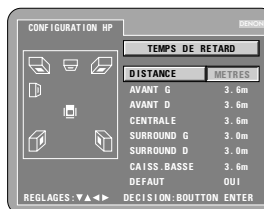

**METRES** (lorsque la touche curseur ◀ est enfoncée):  
L'unité de distance est réglée en mètres ("m").

**PIEDS** (lorsque la touche de déplacement du curseur ▶ est enfoncée):  
L'unité de distance est réglée en pieds ("ft").

- Lorsque le "AVANT G", "AVANT D", "CENTRALE", "SURROUND G", "SURROUND D", "SUBWOOFER" est sélectionnée:

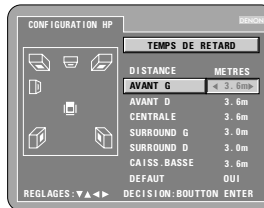

Utiliser les touches de déplacement du curseur ◀ et ▶ pour régler la distance entre la position d'écoute et les différentes enceintes.

- \* La distance peut être réglée dans l'intervalle limite de 0 à 18 mètres (0 à 60 pieds).
- \* La différence de distance d'enceinte maximale pour laquelle le réglage est possible est de 4,5 m (15 pieds).

- Lorsque le "DEFAULT" est sélectionnée:  
Lorsque le "DEFAULT" est sélectionnée et la touche ENTER est enfoncée, tous les éléments sont restaurés à leurs réglages d'origine.

- \* Lorsque des connexions numériques sont effectuées avec un amplificateur AV, effectuer les réglages d'enceinte sur l'amplificateur AV.

Pour les disques DVD audio, les réglages de disque ont la priorité, ainsi le son risque de ne pas être reproduit comme avec le réglage de mode d'enceinte décrit ci-dessus.

- \* Appuyer sur la touche RETURN pour retourner au menu "CONFIGURATION HP".

3

- Quando selezionata "DISTANCE":

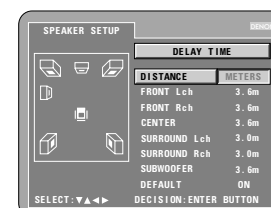

**METERS** (quando premete il tasto del cursore ◀):

L'unità della distanza è impostata a metri ("m").

**FEET** (quando premete il tasto del cursore ▶):

L'unità della distanza è impostata a piedi ("ft").

- Quando selezionate "FRONT Lch", "FRONT Rch", "CENTER", "SURROUND Lch", "SURROUND Rch", "SUBWOOFER":



Usate i tasti del cursore ◀ e ▶ per impostare la distanza dalla posizione d'ascolto ai vari altoparlanti.

- \* La distanza può essere impostata all'interno del campo da 0 a 18 metri (da 0 a 60 piedi).
- \* La differenza massima nella distanza degli altoparlanti per la regolazione è di 4,5 metri (15 piedi).

- Quando selezionate "DEFAULT":  
Quando selezionate "DEFAULT" e premete il tasto ENTER, tutte le voci vengono ripristinate ai valori default di fabbrica.

- \* Quando effettuate i collegamenti digitali con un amplificatore AV, effettuate le impostazioni dell'altoparlante nell'amplificatore AV.

Per i dischi audio DVD, le impostazioni del disco hanno la priorità, per cui il suono può non essere riprodotto in conformità con le impostazioni nel modo dell'altoparlante.

- \* Premete il tasto RETURN per ritornare al menù "SPEAKER SETUP".

3

- ② Wenn "DIGITAL-AUSGANG" angewählt ist:

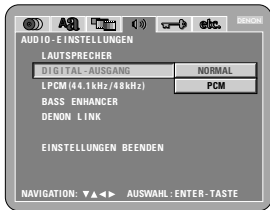

#### NORMAL (Standard-Einstellung)

Bei der Wiedergabe von in Dolby Digital oder DTS ausgenommenen DVDs werden Bitstream-Signale von den digitalen Audio-Ausgabeanschlüssen ausgegeben. Bei der Wiedergabe von in linearem PCM- oder komprimiertem PCM-Format aufgenommenen DVDs werden lineare PCM-Signale ausgegeben. Wählen Sie beim Durchführen digitaler Anschlüsse an einen AV-Verstärker mit integriertem Dolby Digital- und DTS-Decoder die Option "NORMAL" aus.

#### PCM

Bei der Wiedergabe von Dolby Digital-/DTS-Bitstream-Signalen oder bei der Wiedergabe von in linearem PCM- oder komprimiertem PCM-Format aufgenommenen DVDs werden die Signale in 48 kHz/16-Bit PCM (2-Kanal-Signale konvertiert und an den digitalen Ausgängen ausgegeben. Bei der Wiedergabe von im PCM-Format aufgenommenen DVDs werden lineare PCM-Signale ausgegeben.

- ③ Wenn "LPCM (44.1 kHz / 48 kHz)" angewählt ist:

3



#### AUS (Standard-Einstellung)

Bei der Wiedergabe nicht durch das Urheberrecht geschützter linearer PCM- oder komprimierter PCM-DVDs werden für 2-Kanal-PCM-Audiosignale mit bis zu 96 kHz lineare PCM-Signale als solche ausgegeben, ohne dass sie von den digitalen Ausgängen konvertiert wurden. (176,2 kHz- und 192 kHz-Signale werden zu 88,2 kHz- bzw. 96 kHz-Signalen konvertiert.)

PCM-Signale mit 48 kHz/16 Bit und weniger werden ungeachtet der Tatsache, ob sie durch das Urheberrecht geschützt sind oder nicht, ausgegeben.

Bei DVDs, die Mehrfachkanal-PCM-Signale enthalten, werden die digitalen Signale für die Ausgabe über die zwei Kanäle vorne links und vorne rechts heruntergemischt. (Bei Quellen, bei denen ein Heruntermischen untersagt ist, werden nur die vorderen linken und rechten Kanäle ausgegeben.)

Unter Beachtung der Urheberrechte werden bei der Wiedergabe durch das Urheberrecht geschützter linearer PCM- oder komprimierter PCM-DVDs keinerlei digitale Signale bei Quellen mit über 48 kHz/16 Bit ausgegeben. Stellen Sie bei der Wiedergabe solcher Quellen entweder die Option "EIN" ein oder führen Sie analoge Anschlüsse durch. (Siehe Seite 49.)

3

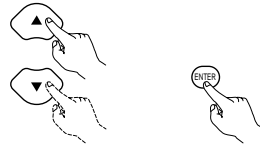

Fernbedienung  
Télécommande  
Telecomando

- ② Lorsque le "SORTIE AUDIO NUMÉRIQUE" est sélectionnée:



#### NORMAL (Réglage usine par défaut)

Lors de la lecture de DVD enregistrés en Dolby Digital ou DTS, des signaux bitstream sont générés par les bornes de sortie audio numériques. Lors de la lecture de DVD enregistrés en PCM linéaire ou PCM compressé, des signaux PCM linéaire sont générés. Sélectionnez "NORMAL" lors de l'exécution de connexions numériques à un amplificateur AV avec décodeur Dolby Digital et DTS intégré.

#### PCM

Lors de la lecture de signaux bitstream Dolby Digital/DTS ou de DVD enregistrés en PCM linéaire ou PCM compressé, les signaux sont convertis en signaux PCM 48 kHz/16-bit (2-canaux) et générés par les sorties numériques. Lors de la lecture de DVD enregistrés en PCM, des signaux PCM linéaires sont générés.

- ③ Lorsque le "LPCM (44.1 kHz / 48 kHz)" est sélectionnée:

3



#### ETEINT (Réglage usine par défaut)

Lors de la lecture de DVD PCM linéaire ou PCM compressé qui ne sont pas protégés par copyright, pour les signaux audio PCM 2 canaux allant jusqu'à 96 kHz, des signaux PCM linéaire sont générés tels quels par les sorties numériques sans être convertis. (Les signaux de 176,2 kHz et 192 kHz sont convertis respectivement en signaux de 88,2 kHz et 96 kHz.)

Des signaux PCM de 48 kHz/16 bits et moins sont générés, peu importe s'ils sont protégés par copyright ou non.

Pour les DVD contenant des signaux multi-canaux PCM, les signaux numériques sont mélangés à la baisse pour être générés dans deux canaux, le canal avant gauche et le canal avant droit. (Seuls les canaux avant gauche et droit sont générés pour les sources pour lesquelles le mélange à la baisse est interdit.)

Lors de la lecture de DVD protégés par copyright de type PCM linéaire ou PCM compressé, étant donné les règles sur le copyright, aucun signal numérique ne sera généré pour les sources dépassant 48 kHz/16 bits. Lors de la lecture de telles sources, réglez sur "ACTIF" ou faites des connexions analogiques. (Voir page 49.)

- ② Selezionando "DIGITAL OUT":



#### NORMAL (Impostazione di fabbrica)

Quando riproducete DVD registrati in Dolby Digital o DTS, i segnali bitstream vengono immessi dai terminali di uscita audio digitale. Quando riproducete DVD registrati in PCM compatto o PCM lineari, i segnali lineari PCM vengono emessi.

Selezionate "NORMAL" quando effettuate collegamenti digitali ad un amplificatore AV con Dolby Digital e decoder DTS incorporati.

#### PCM

Quando riproducete segnali Dolby Digital/DTS bitstream o DVD registrati in PCM lineare o PCM compatto, i segnali vengono convertiti in segnali PCM (a 2 canali) 48kHz/16 bit, e immessi dalle uscite digitali. Quando riproducete DVD registrati in PCM, segnali lineari PCM vengono emessi.

- ③ Selezionando "LPCM (44.1 kHz / 48 kHz)":

3



#### OFF (Impostazione di fabbrica)

Quando riproducete segnali DVD PCM lineare o PCM compatto non protetti dal diritto d'autore, per i segnali a 2 canali PCM audio fino a 96 kHz, i segnali PCM lineari vengono emessi senza essere convertiti dalle entrate analogiche (I segnali 176.2 kHz e 192 kHz sono convertiti verso 88.2 kHz e 96 kHz, rispettivamente.) I segnali PCM da 48 kHz/16 bits e meno, vengono emessi senza tener conto della protezione dei diritti d'autore.

Per i DVD contenenti segnali PCM multicanale, i segnali digitali vengono sotto mixati per l'uscita a due canali, frontale e destro. (Solamente i canali frontale sinistro e destro vengono emessi per fonti per le quali il sotto mixaggio è proibito.)

Quando riproducete PCM lineari protetti dal diritto d'autore o DVD PCM compatti, in considerazione dei diritti d'autore, nessun segnale digitale viene emesso per le fonti che eccedono 48 kHz/16 bits. Quando riproducete tali fonti, impostate su "ON" o effettuate delle connessioni analogiche. (Vedere pagina 49.)

**EIN**

Lineare PCM- und komprimierte PCM-Signale werden auf 44,1 kHz oder 48 kHz konvertiert und dann ausgegeben. (Unter Beachtung des Urheberrechtes werden die digitalen PCM-Audio-Ausgangssignale auf 48 kHz oder weniger konvertiert.) Stellen Sie diese Option auf "EIN", wenn Sie digitale Anschlüsse an einen AV-Verstärker durchführen, der nicht mit 96 kHz/88,2 kHz-Signalen kompatibel ist.

Wenn in linearem PCM- oder komprimiertem PCM-Format aufgenommene DVDs wiedergegeben werden und das Gerät auf gleichzeitige Ausgabe digitaler und analoger Audio-Signale eingestellt worden ist, werden die analogen Audio-Ausgangssignale ebenfalls auf 48 kHz oder darunter konvertiert, so dass wir eine Einstellung dieser Option auf "AUS" und die Durchführung analoger Anschlüsse empfehlen.

- 3 ④ Wenn "BASS ENHANCER" angewählt ist:

**AUS (Standard-Einstellung)**

Es wird kein Ton vom Subwoofer ausgegeben.

**EIN**

Ton wird vom Subwoofer ausgegeben.

Stellen Sie in diesem Fall den Subwoofer in den Lautsprecher-Einstellungen auf "JA".

**\* Verlassen des Systemeinstellungsmodus**

Wählen Sie mit den ▼ Cursor-Tasten "EINSTELLUNGEN BEENDEN" an, und drücken Sie dann die SELECT-Taste. Sie können die Funktion auch durch Drücken der ENTER-Taste auf der Fernbedienung verlassen.

3

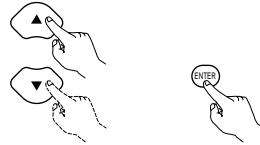

Fernbedienung  
Télécommande  
Telecomando

**ACTIF**

Les signaux PCM linéaire ou PCM compressé sont convertis en signaux de 44,1 kHz ou 48 kHz et générés. (Les signaux de sortie audio numérique PCM sont convertis en signaux de 48 kHz ou moins, étant donné les règles du copyright.) Lors de l'exécution de connexions numériques à un amplificateur AV qui n'est pas compatible avec les signaux 96 kHz/88,2 kHz, réglez sur "ACTIF".

Lors de la lecture de DVD enregistrés en PCM linéaire ou PCM compressé et lorsque l'appareil est réglé pour générer des signaux audio numériques et analogiques à la fois, les signaux de sortie audio analogiques sont également convertis en signaux de 48 kHz ou moins. Nous recommandons donc de régler sur "ETEINT" et également de faire des connexions analogiques.

- 3 ④ Lorsque le "GESTION DES BASSES 2CH" est sélectionnée:

**ETEINT (Réglage usine par défaut)**

Aucun son n'est produit par le subwoofer.

**ACTIF**

Le son est produit par le subwoofer.

Si cela se produit, placer le subwoofer en position "OUI" pour les réglages d'enceinte.

**\* Pour quitter le mode Paramétrage**

Utilisez les touche ▼ pour sélectionner "QUITTER LA CONFIGURATION" et appuyez ensuite sur la touche ENTER pour confirmer. Il est aussi possible de quitter en appuyant sur la touche SETUP sur la télécommande.

**ON**

PCM lineare e PCM compatto sono convertiti a 44.1 o 48 kHz verranno e emessi (I segnali digitali d'immissione TCM sono convertiti in 48 kHz o meno a seconda dei diritti d'autore.) Quando effettuate dei collegamenti digitali ad un amplificatore AV non compatibile con i segnali 96 kHz/88,2 kHz, impostazione su "ON".

Quando riproducete DVD registrati in PCM lineare o PCM compatto e l'unità è impostato per emettere segnali audio digitali e analogici simultaneamente, i segnali di emissione analogici audio sono anche convertiti in 48 kHz o meno, perciò vi consigliamo l'impostazione su "OFF" oltre che a effettuare i collegamenti analogici.

- 3 ④ Quando selezionate "BASS ENHANCER (2 CHANNEL)":

**OFF (Impostazione di fabbrica)**

Non viene riprodotto nessun suono dal subwoofer.

**ON**

Il suono del subwoofer viene riprodotto.

In questo caso, impostate il subwoofer su "YES" alle impostazioni degli altoparlanti.

**\* Per uscire dal modo di impostazione**



Dovete usare i tasto del cursore ▼ per selezionare "EXIT SETUP", poi premete il tasto ENTER. E' inoltre possibile uscire premendo il tasto SETUP sul telecomando.

Wenn "KINDERSICHERUNG" angewählt ist

**1** Siehe Seite 59.

**2** Wählen Sie die gewünschte Einstellung mit den ▲ und ▼ Cursortasten an und drücken Sie dann die ENTER-Taste.  
**EINSTUFEN**  
 Stellen Sie hiermit die Kindersicherung für die Wiedergabe von nicht für Kinder geeigneten Erwachsenen-Videos ein. Beachten Sie bitte, dass auch die Wiedergabe von Erwachsenen-Videos erst dann blockiert werden kann, wenn der entsprechende Sicherungswert auf die Disc aufgenommen worden ist.  
 Dennoch ist es möglich die Wiedergabe aller DVDs zu sperren.  
**DREZ. KENNWORT**  
 Ändern Sie hiermit das Passwort.  
 Die Standard-Einstellung des Passwortes ist "0000".



Wählen Sie die gewünschte Einstellung mit den ▲ und ▼ Cursortasten an und drücken Sie dann die ENTER-Taste.  
 ① Wenn "EINSTUFEN" angewählt ist:

**3** **0-SPERRT ALLE**  
 Wählen Sie diese Einstellung zum Sperren der Wiedergabe aller DVDs.  
 Sperren Sie mit dieser Einstellung z.B. die Wiedergabe von Erwachsenen-Videos, für die keine Bemessungsstufe aufgenommen worden ist.  
**1** Wählen Sie diese Einstellung für die ausschließliche Wiedergabe von Kinder-DVDs. (DVDs für Erwachsene sowie Familien-DVDs können nicht abgespielt werden.)  
**2 bis 7** Wählen Sie diese Einstellung für die Wiedergabe von Familien- und Kinder-DVDs. Erwachsenen-DVDs können nicht abgespielt werden.  
**8-KEIN LIMIT (Standard-Einstellung)**  
 Wählen Sie diese Einstellung für die uneingeschränkte Wiedergabe aller DVDs.

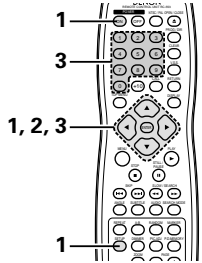

**2**

Fernbedienung  
Télécommande  
Telecomando

Fernbedienung  
Télécommande  
Telecomando

**3**



Fernbedienung  
Télécommande  
Telecomando

Lorsque "MENU NIVEAU DE PROTECTION" est sélectionnée



**1** Voir page 59.

Utiliser les touches curseurs ▲ et ▼ pour sélectionner le réglage souhaité, puis appuyer sur la touche ENTER.

**RESTRICTION**  
 Utilisez cette option pour restreindre la lecture de DVD réservés aux adultes. Pour que la restriction soit possible, il faut que le niveau de restriction soit enregistré sur le disque réservé aux adultes. Il est cependant possible d'empêcher la lecture de tout DVD.

**MOT DE PASSE ACTUEL**  
 Utilisez ceci pour changer le mot de passe.  
 Le mot de passe de l'appareil est réglé à "0000" par défaut.

Utiliser les touches curseurs ▲ et ▼ pour sélectionner le réglage souhaité, puis appuyer sur la touche ENTER.  
 ① Lorsque le "RESTRICTION" est sélectionnée:

**3**

**0** Sélectionner ceci pour désactiver la lecture de tous les DVD.  
 Utiliser ce niveau par exemple pour désactiver la lecture des DVD pour adultes pour lesquels le niveau d'estimation n'est pas enregistré.

**1** Sélectionner ceci pour jouer uniquement les DVD pour enfants. (Les DVD pour adultes et public ne peuvent pas être joués.)

**2 à 7** Sélectionner ceci pour jouer les DVD pour un public général et les enfants. Les DVD pour adultes ne peuvent pas être joués.

**8 (NO LIMIT) (Réglage usine par défaut)**  
 Sélectionner ceci pour jouer tous les DVD.

Quando si seleziona "RATINGS"



**1** Vedere pagina 59.

Utilizzate i tasti cursore ▲ e ▼ per selezionare l'impostazione desiderata, quindi premete il tasto ENTER.

**RATING LEVEL**  
 Usate questa voce per limitare la riproduzione di DVD per adulti per prevenirne l'utilizzo da parte dei bambini. Osservate che anche con i DVD per adulti, la visione non può essere limitata a meno che il livello di limitazione sia stato registrato sul disco. Tuttavia è possibile disabilitare la riproduzione di tutti i DVD.

**PASSWORD**  
 Usate questa voce per cambiare la password.  
 La password è stata impostata su "0000" come valore standard.

Utilizzate i tasti cursore ▲ e ▼ per selezionare l'impostazione desiderata, quindi premete il tasto ENTER.  
 ① Selezionando "RATING LEVEL":

**3**

**0 (LOCK ALL)**  
 Selezionate questa voce per disabilitare la riproduzione di tutti i DVD. Usate questa voce per esempio per disabilitare la riproduzione di DVD per adulti su cui il livello nominale non è stato registrato.

**1** Selezionate questa voce per riprodurre solo dei DVD per bambini. (Non è possibile riprodurre dei DVD per adulti e per un pubblico generale.)

**2 a 7** Selezionate questa voce per riprodurre dei DVD per un pubblico generale e per bambini. Non è possibile riprodurre dei DVD per adulti.

**8 (NO LIMIT) (Impostazione di fabbrica)**  
 Selezionate questa voce per riprodurre tutti i DVD.

Geben Sie mit den Nummerntasten ein vierstelliges Passwort ein und drücken Sie dann die ENTER-Taste.



- \* Standardmäßig ist das Passwort auf "0000" eingestellt.
- \* Vergessen Sie das Passwort nicht..
- \* Ohne Eingabe des richtigen Passwortes kann die Einstellung nicht geändert werden.

② Wenn "DREZ. KENNWORT" angewählt ist:

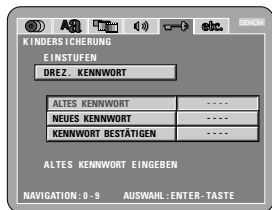

3

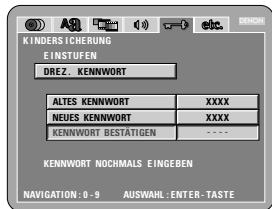
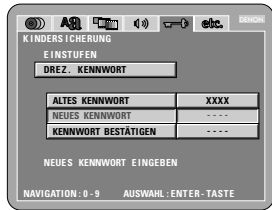

Geben Sie mit den Nummerntasten ein vierstelliges Passwort ein und drücken Sie dann die ENTER-Taste.

- \* Vergessen Sie das Passwort nicht.
- \* Ohne Eingabe des richtigen Passwortes kann die Einstellung nicht geändert werden.
- \* Standardmäßig ist das Passwort auf "0000" eingestellt.

3

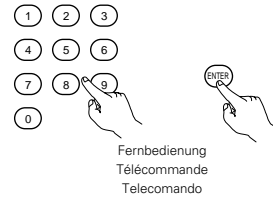

Fernbedienung  
Télécommande  
Telecomando

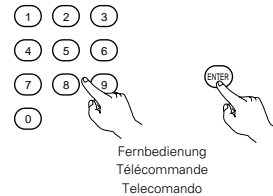

Fernbedienung  
Télécommande  
Telecomando

Utiliser les touches numérotées pour entrer un mot de passe à 4 chiffres, puis appuyer sur la touche ENTER.



- \* Le mot de passe est réglé vers à "0000" par défaut.
- \* Ne pas oublier le mot de passe.
- \* Le réglage ne peut pas être modifié sans entrer le mot de passe correct.

② Lorsque le "MOT DE PASSE ACTUEL" est sélectionnée:



3



Utiliser les touches numérotées pour entrer un mot de passe à 4 chiffres, puis appuyer sur la touche ENTER.

- \* Ne pas oublier le mot de passe.
- \* Le réglage ne peut pas être modifié sans entrer le mot de passe correct.
- \* Le mot de passe de l'appareil est réglé à "0000" par défaut.

Usate i tasti numerici per inserire una password di 4 caratteri, poi premete il tasto ENTER.



- \* La parola d'ordine per le impostazioni è definita "0000" per default.
- \* Non dimenticate la password.
- \* Potete solo cambiare l'impostazione se digitate la password.

② Selezionando "PASSWORD":

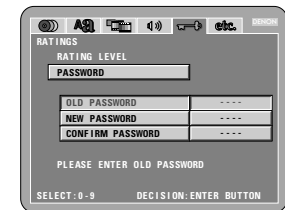

3



Usate i tasti numerici per inserire una password di 4 caratteri, poi premete il tasto ENTER.

- \* Non dimenticate la password.
- \* Potete solo cambiare l'impostazione se digitate la password.
- \* La password dell'unità è impostata su "0000" come valore standard.

## Wenn "SONSTIGE EINSTELLUNGEN" angewählt ist

1 Siehe Seite 59.

Wählen Sie die gewünschte Einstellung mit den ▲ und ▼ Cursortasten an und drücken Sie dann die ENTER-Taste.

**PLAYER-MODUS**

Der DVD-Video-Wiedergabemodus kann aktiviert werden, um die auf der DVD-Audio-Disc enthaltenen DVD-Videoinhalte wiederzugeben.

**BILDUNTERSCHRIFT**

Legen Sie hiermit fest, ob die auf DVDs aufgenommenen geschlossenen Untertitel angezeigt werden sollen oder nicht.

**DYNAMIKKOMPRESSION**

Stellen Sie hiermit den Dynamikbereich bei der Disc-Wiedergabe ein.

**AUTO-ABSCHALTUNG**

Um Strom zu sparen, kann der DVD-3800 automatisch in den Standby-Modus geschaltet werden, wenn er längere Zeit nicht verwendet wird.

**DIASHOW**

Das Zeitintervall für die Weiterschaltung zum nächsten Standbild kann eingestellt werden, wenn Standbild-Dias (im JPEG-Format) angezeigt werden.

Wählen Sie die gewünschte Einstellung mit den ▲ und ▼ Cursortasten an und drücken Sie dann die ENTER-Taste.

① Wenn "PLAYER-MODUS" angewählt ist:

**AUDIO (Standard-Einstellung)**

Nehmen Sie diese Einstellung vor, um DVD-Audiosignale als solche wiederzugeben.

**VIDEO**

Nehmen Sie diese Einstellung vor, um die auf der DVD-Audio-Disc enthaltenen DVD-Videoinhalte wiederzugeben.

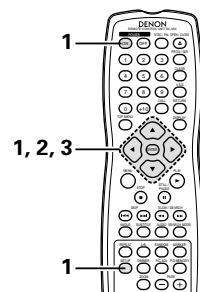

2

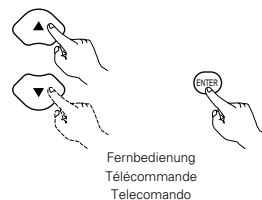

Fernbedienung  
Télécommande  
Telecomando

3

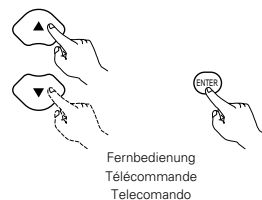

Fernbedienung  
Télécommande  
Telecomando

## Lorsque "CHOIX DE MENU" est sélectionnée

1 Voir page 59.

Utiliser les touches curseurs ▲ et ▼ pour sélectionner le réglage souhaité, puis appuyer sur la touche ENTER.

**MODE DE LECTURE**

Le mode de lecture de DVD vidéo peut être réglé pour lire le contenu d'un DVD vidéo inclus sur un DVD audio.

**SOUS TITRES**

Utilisez cette option pour activer ou désactiver les légendes enregistrées sur le DVD.

**COMPRESSION**

Utilisez cette option pour régler la plage de la sortie son pour la lecture de disques.

**VEILLE AUTOMATIQUE**

Pour économiser l'énergie, le DVD-3800 peut être réglé automatiquement en mode d'attente lorsqu'il n'est pas utilisé pendant de longues périodes.

**DIAPORAMA**

L'intervalle de temps pour commuter à l'image fixe suivante lors de la lecture d'images fixes d'un diapositive (en format JPEG) peut être réglé.

Utiliser les touches curseurs ▲ et ▼ pour sélectionner le réglage souhaité, puis appuyer sur la touche ENTER.

① Lorsque le "MODE DE LECTURE" est sélectionnée:

**MODE AUDIO (Réglage usine par défaut)**

Choisir ce réglage pour lire les signaux de DVD audio tels quels.

**MODE VIDEO**

Choisir ce réglage pour lire le contenu de DVD vidéo inclus dans un disque DVD audio.

## Quando si seleziona "OTHER SETUP"

1 Vedere pagina 59.

Utilizzate i tasti cursore ▲ e ▼ per selezionare l'impostazione desiderata, quindi premete il tasto ENTER.

**PLAYER MODE**

Potete impostare il modo di riproduzione video DVD per riprodurre i contenuti video DVD del disco audio DVD.

**CAPTIONS**

Usate questa voce per impostare la visualizzazione o non visualizzazione dei caption registrati sui DVD.

**COMPRESSION**

Usate questa voce per impostare l'uscita della gamma dinamica durante la riproduzione dei dischi.

**AUTO POWER MODE**

Per risparmiare corrente, il DVD-3800 può essere impostato automaticamente nel modo d'attesa quando non viene usato per lunghi periodi di tempo.

**SLIDE SHOW**

Potete impostare l'intervallo di tempo per la commutazione al fermo immagine successivo quando riproducete delle immagini (nel formato JPEG).

Utilizzate i tasti cursore ▲ e ▼ per selezionare l'impostazione desiderata, quindi premete il tasto ENTER.

① Quando selezionate "PLAYER MODE":

**AUDIO (Impostazione di fabbrica)**

Impostate questo per riprodurre i segnali audio DVD come tali.

**VIDEO**

Impostate questo per riprodurre i contenuti video del DVD del disco audio DVD.

- ② Wenn "BILDUNTERSCHRIFT" angewählt ist:



#### AUS (Standard-Einstellung)

Wählen Sie diese Einstellung, wenn bei der Wiedergabe von DVDs, die englische Untertitel beinhalten, keine Untertitel angezeigt werden sollen.

#### EIN

Wählen Sie diese Einstellung, um bei der Wiedergabe von DVDs, die englische Untertitel beinhalten, diese englischen Untertitel auf dem Bildschirm anzeigen zu lassen.

- ③ Wenn "DYNAMIKKOMPRESSION" angewählt ist:



#### AUS (Standard-Einstellung)

Wählen Sie diese Einstellung für den Standardbereich.

#### EIN

Wählen Sie diese Einstellung, um auch bei niedrig eingestellter Lautstärke einen kraftvollen Klang zu erzielen. Diese Einstellung bietet sich an, wenn Sie sich zum Beispiel spät am Abend DVDs mit niedrig eingestellter Lautstärke ansehen möchten. (Diese Einstellung ist nur für in Dolby Digital aufgenommene DVDs gültig.)

- ④ Wenn "AUTO. ABSCHALTUNG" angewählt ist:



#### AUS (Standard-Einstellung)

Der Strom wird nicht automatisch in den Standby-Modus geschaltet.

#### EIN

Die Stromversorgung des DVD-3800 wird ausgeschaltet und der Standby-Modus wird aktiviert, falls der DVD-3800 ca. 30 Minuten lang nicht bedient wird.

3



Fernbedienung  
Télécommande  
Télécomando

- ② Lorsque le "SOUS TITRES" est sélectionnée:



#### NON (Réglage usine par défaut)

Sélectionnez cette option lorsque vous ne souhaitez pas afficher les légendes à l'écran lorsque le DVD contient des légendes en anglais.

#### OUI

Sélectionnez cette option pour afficher les légendes à l'écran lorsque le DVD contient des légendes en anglais.

- ③ Lorsque le "COMPRESSION" est sélectionnée:



#### NON (Réglage usine par défaut)

Sélectionner ce réglage pour la gamme standard.

#### OUI

Sélectionner ce réglage pour obtenir un son puissant même lorsque le volume est bas. Ce réglage convient pour la lecture de DVD à des heures tardives avec le volume bas. (Ce réglage est valide uniquement pour les DVD enregistrés en Dolby Digital.)

- ④ Lorsque le "VEILLE AUTOMATIQUE" est sélectionnée:



#### NON (Réglage usine par défaut)

L'alimentation ne commute pas automatiquement au mode d'attente.

#### OUI

Le DVD-3800 s'éteint et le mode d'attente est réglé si le DVD-3800 reste en mode d'arrêt pendant environ 30 minutes.

- ② Selezionando "CAPTIONS":



#### OFF (Impostazione di fabbrica)

Selezionate questa voce se non desiderate visualizzare le didascalie sullo schermo durante la riproduzione dei DVD che contengono delle didascalie in inglese.

#### ON

Selezionate questa voce per visualizzare le didascalie sullo schermo durante la riproduzione di DVD che contengono delle didascalie in inglese.

- ③ Selezionando "COMPRESSION":



#### OFF (Impostazione di fabbrica)

Selezionate questa voce per la gamma standard.

#### ON

Selezionate questa voce per ottenere un suono potente anche quando il volume è basso. Quest'impostazione è adatta per guardare dei DVD tardi alla sera con un livello basso del volume. (Quest'impostazione è valida solo per i DVD che sono stati registrati nel modo Dolby Digital.)

- ④ Quando selezionate "AUTO POWER MODE":



#### OFF (Impostazione di fabbrica)

La corrente non cambia automaticamente al modo di attesa.

#### ON

Il DVD-3800 si spegne e viene impostato il modo di attesa se il DVD-3800 rimane nel modo di arresto per 30 minuti circa.

⑤ Wenn "DIASHOW" angewählt ist:



Stellen Sie mit den Cursor-Tasten ▲ und ▼ das Zeitintervall ein.

Das Zeitintervall kann zwischen 5 und 15 Sekunden eingestellt. (Die werkseitige Einstellung lautet 5 Sekunden.)

3

#### \* Verlassen des Systemeinstellungsmodus

Wählen Sie mit den ▼ Cursor-Tasten "EINSTELLUNGEN BEENDEN" an, und drücken Sie dann die SELECT-Taste. Sie können die Funktion auch durch Drücken der ENTER-Taste auf der Fernbedienung verlassen.

#### HINWEISE:

- Zum Anzeigen englischer Untertitel ist ein Dekoder für Untertitel in englischer Sprache erforderlich.
- DVDs mit Untertitelsignalen sind mit dem , , , Zeichen gekennzeichnet. Bei der Wiedergabe von DVDs, die keine Untertitelsignale enthalten, können keine englischen Untertitel angezeigt werden.
- Mit welchen Zeichen (Großbuchstaben, Kleinbuchstaben, Schriftart usw.) die Untertitel angezeigt werden hängt von der einzelnen DVD ab und kann nicht mit dem DVD-3800 eingestellt werden.

3



Fernbedienung  
Télécommande  
Télécomando

⑤ Lorsque le "DIAPORAMA" est sélectionnée:



Utiliser les touches de déplacement du curseur ▲ et ▼ pour régler l'intervalle de temps.

L'intervalle de temps peut être réglé entre 5 et 15 secondes. Le réglage d'origine est sur 5 secondes.)

3

#### \* Pour quitter le mode Paramétrage

Utilisez les touche ▼ pour sélectionner "QUITTER LA CONFIGURATION" et appuyez ensuite sur la touche ENTER pour confirmer. Il est aussi possible de quitter en appuyant sur la touche SETUP sur la télécommande.

#### REMARQUES:

- Un décodeur de sous-titres en anglais est nécessaire pour afficher les sous-titres dans cette langue.
- Les DVD comportant des signaux de légendes sont repérés par la marque , , . Les légendes en anglais ne peuvent être affichées si le DVD ne contient pas de signaux de légende enregistrés.
- Les caractères d'affichage des légendes (majuscules, petites lettres, italiques, etc.) dépendent du DVD et ne peuvent être sélectionné avec le DVD-3800.

⑤ Quando selezionate "SLIDE SHOW":



Usate i tasti del cursore ▲ e ▼ per impostare l'intervallo di tempo.

Potete impostare l'intervallo di tempo tra 5 e 15 secondi. (L'impostazione di fabbrica è 5 secondi.)

3

#### \* Per uscire dal modo di impostazione

Dovete usare i tasto del cursore ▼ per selezionare "EXIT SETUP", poi premete il tasto ENTER. E' inoltre possibile uscire premendo il tasto SETUP sul telecomando.

#### NOTE:

- Occorre usare un decodificatore inglese per visualizzare le didascalie in inglese.
- DVD che contengono dei segnali delle didascalie sono indicati dal marchio , , . Non è possibile visualizzare le didascalie in inglese durante la riproduzione di DVD che non contengono tali segnali.
- I caratteri in cui le didascalie sono visualizzati (lettere in maiuscola, in minuscola, ecc.) dipendono dal DVD e non possono essere selezionati con il DVD-3800.



9 WIEDERGABE

(1) Wiedergabe

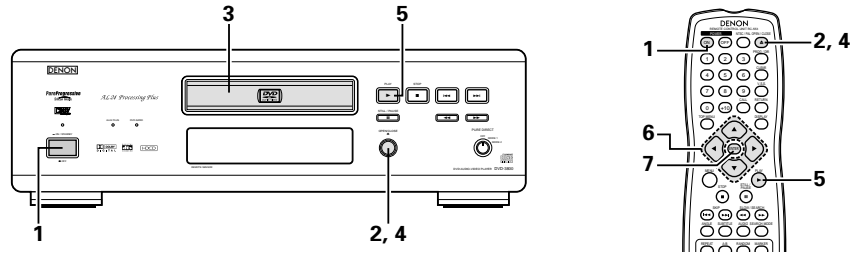

<b>1</b>	<p>Schalten Sie das Gerät ein.</p> <ul style="list-style-type: none"> <li>• Drücken Sie die Netztaaste. Die Netzanzeige leuchtet und das Gerät schaltet sich ein.</li> <li>• Drücken Sie im Standby-Modus die POWER ON-Taste auf dem Fernbedienungsgerät.</li> </ul>													
<b>2</b>	Drücken Sie die OPEN/CLOSE-Taste, um das Disc-Fach zu öffnen.													
<b>3</b>	Legen Sie die Disc in das Disc-Fach ein.													
<b>4</b>	<p>Drücken Sie die OPEN/CLOSE-Taste.</p> <ul style="list-style-type: none"> <li>• Für viele interaktive DVDs und Video-CDs mit Wiedergabesteuerung erscheint ein Menüschirm. Wählen Sie die gewünschte Funktion in einem derartigen Fall wie in Schritt 6 beschrieben aus.</li> <li>*Interaktive DVDs sind DVDs mit mehreren Blickwinkeln, Geschichten usw..</li> </ul> <p>Beispiel: Für DVDs mit Menüschirmen</p> <table border="1" style="margin-left: 20px;"> <tr><th colspan="2">TOP-MENÜ</th></tr> <tr><td>Apfel</td><td>Banane</td></tr> <tr><td>Orange</td><td>Erdbeere</td></tr> <tr><td>Pfirsich</td><td>Ananas</td></tr> </table> <p>Beispiel: Für Video-CDs mit Wiedergabesteuerung</p> <table border="1" style="margin-left: 20px;"> <tr><td>1. Öffnen</td></tr> <tr><td>2. 1. Bewegung</td></tr> <tr><td>3. 2. Bewegung</td></tr> <tr><td>4. 3. Bewegung</td></tr> <tr><td>5. Beenden</td></tr> </table>	TOP-MENÜ		Apfel	Banane	Orange	Erdbeere	Pfirsich	Ananas	1. Öffnen	2. 1. Bewegung	3. 2. Bewegung	4. 3. Bewegung	5. Beenden
TOP-MENÜ														
Apfel	Banane													
Orange	Erdbeere													
Pfirsich	Ananas													
1. Öffnen														
2. 1. Bewegung														
3. 2. Bewegung														
4. 3. Bewegung														
5. Beenden														

<b>1</b>	<p>Leuchtet S'allume Illumina</p> <p>Hauptgerät Unité principale Unità principale</p> <p>Fernbediening Télécommande Telecomando</p>
<b>2</b>	<p>OPEN/CLOSE</p> <p>Hauptgerät Unité principale Unità principale</p> <p>Fernbediening Télécommande Telecomando</p>
<b>3</b>	
<b>4</b>	<p>OPEN/CLOSE</p> <p>Hauptgerät Unité principale Unità principale</p> <p>Fernbediening Télécommande Telecomando</p>

9 LECTURE

(1) Lecture

<b>1</b>	<p>Mettre sous tension.</p> <ul style="list-style-type: none"> <li>• Appuyer sur la touche d'alimentation. Le voyant d'alimentation s'allume et l'appareil se met sous tension.</li> <li>• En mode veille, appuyer sur la touche d'alimentation "POWER ON" de la télécommande.</li> </ul>													
<b>2</b>	Appuyer sur la touche ouverture/fermeture (OPEN/CLOSE) pour ouvrir le tiroir de disque.													
<b>3</b>	Placer le disque dans le tiroir de disque.													
<b>4</b>	<p>Appuyer sur la touche ouverture/fermeture (OPEN/CLOSE).</p> <ul style="list-style-type: none"> <li>• Pour un grand nombre de DVD et CD vidéo interactifs avec commande de lecture, un écran menu s'affiche. Dans ce cas, utiliser la procédure de l'étape 6 pour sélectionner le paramètre souhaité.</li> <li>*Les DVD interactifs sont des DVD comprenant les angles multiples, histoires, etc.</li> </ul> <p>Exemple: Pour les DVD avec des écrans menu</p> <table border="1" style="margin-left: 20px;"> <tr><th colspan="2">BARRE DE MENU</th></tr> <tr><td>Pomme</td><td>Banane</td></tr> <tr><td>Orange</td><td>Fraise</td></tr> <tr><td>Pêche</td><td>Ananas</td></tr> </table> <p>Exemple: Pour les CD vidéo avec commande de lecture</p> <table border="1" style="margin-left: 20px;"> <tr><td>1. Ouverture</td></tr> <tr><td>2. 1er mouvement</td></tr> <tr><td>3. 2e mouvement</td></tr> <tr><td>4. 3e mouvement</td></tr> <tr><td>5. Final</td></tr> </table>	BARRE DE MENU		Pomme	Banane	Orange	Fraise	Pêche	Ananas	1. Ouverture	2. 1er mouvement	3. 2e mouvement	4. 3e mouvement	5. Final
BARRE DE MENU														
Pomme	Banane													
Orange	Fraise													
Pêche	Ananas													
1. Ouverture														
2. 1er mouvement														
3. 2e mouvement														
4. 3e mouvement														
5. Final														

9 RIPRODUZIONE

(1) Riproduzione

<b>1</b>	<p>Accendete la corrente.</p> <ul style="list-style-type: none"> <li>• Premete il tasto di corrente, l'indicatore si illumina e la corrente si spegne.</li> <li>• Nel modo stand by, premete il tasto POWER ON dell'unità telecomando.</li> </ul>													
<b>2</b>	Premete il tasto OPEN/CLOSE per aprire il piatto portadischi.													
<b>3</b>	Posizionate il disco sul piatto portadischi.													
<b>4</b>	<p>Premete il tasto OPEN/CLOSE.</p> <ul style="list-style-type: none"> <li>• Per molti DVD interattivi e CD video con controllo di riproduzione appare uno schermo menù. In tal caso, usate la procedura della fase 6 per selezionare la voce desiderata.</li> <li>*I DVD interattivi sono dei DVD che includono degli angoli multipli, storie, ecc.</li> </ul> <p>Esempio: Per i DVD con degli schermi menù</p> <table border="1" style="margin-left: 20px;"> <tr><th colspan="2">MENÙ SUPERIORE</th></tr> <tr><td>Mela</td><td>Banana</td></tr> <tr><td>Arancio</td><td>Fragola</td></tr> <tr><td>Pesca</td><td>Ananas</td></tr> </table> <p>Esempio: Per i CD video con controllo di riproduzione</p> <table border="1" style="margin-left: 20px;"> <tr><td>1. Inizio</td></tr> <tr><td>2. 1° movimento</td></tr> <tr><td>3. 2° movimento</td></tr> <tr><td>4. 3° movimento</td></tr> <tr><td>5. Fine</td></tr> </table>	MENÙ SUPERIORE		Mela	Banana	Arancio	Fragola	Pesca	Ananas	1. Inizio	2. 1° movimento	3. 2° movimento	4. 3° movimento	5. Fine
MENÙ SUPERIORE														
Mela	Banana													
Arancio	Fragola													
Pesca	Ananas													
1. Inizio														
2. 1° movimento														
3. 2° movimento														
4. 3° movimento														
5. Fine														

<b>5</b>	Drücken Sie die PLAY-Taste.
<b>6</b>	<p>Wählen Sie die gewünschten Funktionen mit den Cursor-Tasten (▲, ▼, ◀ und ▶) an.</p> <ul style="list-style-type: none"> <li>Für einige Discs gibt es einen zweiten Menüschirm. Drücken Sie in einem derartigen Fall die Taste ►►I, um den nächsten Menüschirm anzeigen zu lassen. (Beziehen Sie sich auf die Disc-Hülle).</li> <li>*Bei der Benutzung von Video-CDs sind die Cursor-Tasten (▲, ▼, ◀ und ▶) außer Funktion. Bei Video-CDs werden die einzelnen Funktionen mit den Nummerntasten angewählt.</li> </ul>
<b>7</b>	<p>Drücken Sie die ENTER-Taste.</p> <ul style="list-style-type: none"> <li>Die gewünschte Funktion wird angewählt und die Wiedergabe beginnt.</li> <li>Während der Wiedergabe können Sie durch Betätigung der TOP MENU/MENU-Taste - abhängig von der jeweiligen Disc - zum Menüschirm zurückkehren.</li> <li>Drücken Sie während der Wiedergabe einer Video-CD die RETURN-Taste, um zum Menüschirm zurückzukehren.</li> </ul>

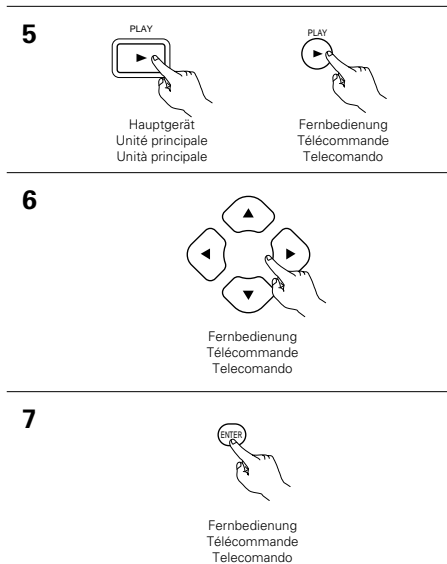

Beispiel: Wenn "Apfel" angewählt ist

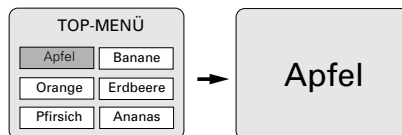

Exemple: Lorsque "Pomme" est sélectionné

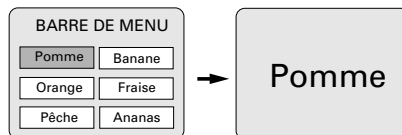

Esempio: Quando è stata selezionata la voce "Mela" is selected

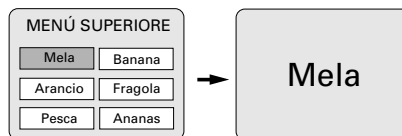

**HINWEISE:**

- Wenn während der Bedienung der Tasten auf dem Fernsehschirm erscheint, ist der beabsichtigte Betrieb mit dem DVD-3800 oder der verwendeten Disc nicht möglich.
- Legen Sie die Disc in die Disc-Führung.
- Legen Sie immer nur eine Disc zur Zeit in das Disc-Fach ein.
- Die Discs drehen sich weiter, während das Menü auf dem Fernsehschirm angezeigt wird.

<b>5</b>	Appuyer sur la touche de lecture (PLAY).
<b>6</b>	<p>Utiliser les touches curseurs (▲, ▼, ◀ et ▶) pour sélectionner le paramètre souhaité.</p> <ul style="list-style-type: none"> <li>Sur certains disques, il existe un deuxième écran menu. Si c'est le cas, appuyer sur la touche ►►I pour afficher l'écran menu suivant. (Voir le boîtier du disque.)</li> <li>*Les touches curseurs (▲, ▼, ◀ et ▶) ne fonctionnent pas pour les CD vidéo. Utiliser les touches numérotées pour sélectionner le paramètre souhaité.</li> </ul>
<b>7</b>	<p>Appuyer sur la touche ENTER.</p> <ul style="list-style-type: none"> <li>La sélection est confirmée et la lecture commence.</li> <li>Certains disques DVD permettent de retourner à l'écran menu en appuyant sur la touche TOP MENU/MENU pendant la lecture.</li> <li>Appuyer sur la touche retour (RETURN) pendant la lecture d'un CD vidéo pour revenir à l'écran menu.</li> </ul>

**REMARQUES:**

- Si s'affiche sur l'écran TV pendant que les touches sont activés, cette opération n'est pas possible sur les DVD-3800 ou avec ce disque.
- Placer le disque dans le guide.
- Ne pas mettre plus d'un disque dans le tiroir.
- Le disque continue à tourner pendant que l'écran menu s'affiche sur l'écran TV.

<b>5</b>	Premete il tasto PLAY.
<b>6</b>	<p>Usate i tasti del cursore (▲, ▼, ◀ e ▶) per selezionare la voce desiderata.</p> <ul style="list-style-type: none"> <li>Per alcuni dischi esiste uno schermo menù secondario. In tal caso, premete il tasto ►►I per visualizzare lo schermo menù successivo. (Fate riferimento alla custodia del disco.)</li> <li>*I tasti del cursore (▲, ▼, ◀ e ▶) non funzionano per i CD video. Usate i tasti numerici per selezionare la voce desiderata.</li> </ul>
<b>7</b>	<p>Premete il tasto ENTER.</p> <ul style="list-style-type: none"> <li>Viene selezionata la voce desiderata e ha inizio la riproduzione.</li> <li>Potete ritornare allo schermo del menù premendo il tasto TOP MENU/MENU durante la riproduzione del DVD, anche se questo dipende dal disco.</li> <li>Premete il tasto RETURN durante la riproduzione di un CD video per ritornare allo schermo del menù.</li> </ul>

**NOTE:**

- Se appare l'indicazione sullo schermo televisivo durante la pressione dei tasti, l'operazione in questione non è possibile nel DVD-3800 o nel disco.
- Posizionate il disco nella guida del disco.
- Non posizionare mai più di un disco sul piatto portadischi.
- Il disco continua a girare mentre è visualizzato lo schermo del menù sullo schermo televisivo.

**(2) Beenden der Wiedergabe**

Drücken Sie während der Wiedergabe die STOP-Taste am Hauptgerät oder auf dem Fernbedienungsgerät. Die Wiedergabe stoppt und es erscheint das Hintergrundbild.

- Bei Benutzung des DVD-3800s wird diese Position bei Betätigung der STOP-Taste gespeichert. Zu diesem Zeitpunkt blinkt "▶" auf dem Display. (nur DVD)
- Wenn Sie nach Betätigung der STOP-Taste die PLAY-Taste drücken, setzt die Wiedergabe an der Stelle wieder ein, an der Sie zuvor unterbrochen worden ist. (nur DVD)
- Die Speicherfunktion für die Wiederaufnahme der Wiedergabe wird entaktiviert, wenn das Disc-Fach geöffnet oder die STOP-Taste ein zweites Mal gedrückt wird. (nur DVD)
- Nach 30 Minuten im Stoppmodus schaltet sich der DVD-3800 automatisch aus und der Standby-Modus ist eingestellt. (Automatische Abschaltung)
- Wenn Sie die Wiedergabe der Disc nicht fortsetzen möchten, können Sie das Gerät, um Energie zu sparen, mit der POWER-Taste am Hauptgerät ausschalten. Sie können den Standby-Modus auch durch Betätigung der sich auf der Fernbedienung befindlichen POWER OFF-Taste einstellen.

\*Die Speicherfunktion zur Wiederaufnahme der Wiedergabe kann nur für Discs angewendet werden, bei denen die bereits ausgeführte Wiedergabezeit während der Wiedergabe auf dem Display angezeigt wird.

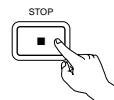
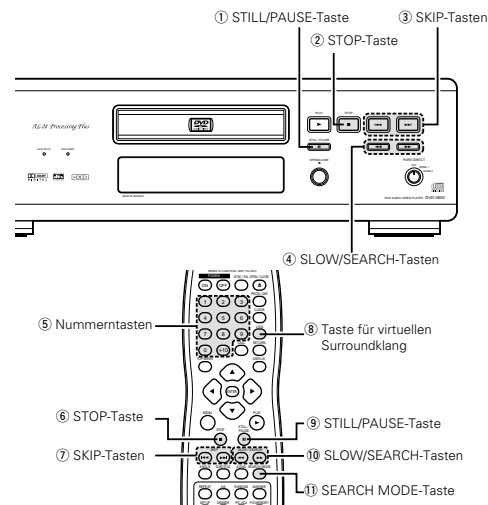

Hauptgerät  
Unité principale  
Unità principale

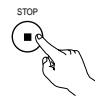

Fernbedienung  
Télécommande  
Telecomando

**(2) Arrêt de la lecture**

En cours de lecture, appuyer sur la touche STOP sur l'appareil ou la télécommande, la lecture s'arrête et le papier peint s'affiche.

Fonction de lecture mémorisée

- Avec les DVD-3800, lorsque la touche d'arrêt (STOP) est enfoncée, cette position est mémorisée. A ce moment, "▶" clignote sur l'affichage.
- Lorsque la touche de lecture (PLAY) est enfoncée après avoir appuyé sur le touche d'arrêt (STOP), la lecture reprend là où elle s'était arrêtée.
- La fonction de lecture mémorisée est annulée si le tiroir de disque est ouvert ou si le touche d'arrêt (STOP) est enfoncée une deuxième fois.
- Au bout de 30 minutes en mode arrêt, l'alimentation du DVD-3800 s'éteint et le mode veille est activé. (Mise hors tension automatique)
- Si l'on ne souhaite pas continuer la lecture du disque, pour maintenir l'électricité, soit appuyer sur le touche d'alimentation (POWER) de l'unité principale pour mettre hors tension, soit appuyer sur la touche d'alimentation (POWER OFF) de la télécommande pour mettre l'alimentation en mode veille.

\*La fonction de lecture mémorisée est activée uniquement sur les disques dont la durée est indiquée sur l'affichage pendant la lecture.

- 1 Touche d'arrêt sur image/pause (STILL/PAUSE)
- 2 Touche d'arrêt (STOP)
- 3 Touches de saut arrière/avant (SKIP)
- 4 Touche de ralenti/recherche (SLOW/SEARCH)
- 5 Touches numérotées
- 6 Touche d'arrêt (STOP)
- 7 Touches de saut arrière/avant (SKIP)
- 8 Touche V.S.S.
- 9 Touche d'arrêt sur image/pause (STILL/PAUSE)
- 10 Touche de ralenti/recherche (SLOW/SEARCH)
- 11 Touch SEARCH MODE

**(2) Arresto della riproduzione**

Durante la riproduzione, premere il tasto STOP sull'unità principale o sull'unità del telecomando, la riproduzione si ferma e appare sul display lo sfondo.

- Quando premete il tasto STOP del DVD-3800, la posizione attuale viene memorizzata. A questo punto, sul display lampeggia "▶". (Solo DVD)
- Quando premete il tasto PLAY dopo aver premuto il tasto STOP, la riproduzione riprende dalla posizione in cui si è fermata. (Solo DVD)
- La funzione di ripresa riproduzione dalla memoria viene cancellata se si apre il piatto portadischi oppure se preme il tasto STOP una seconda volta. (Solo DVD)
- Dopo 30 minuti nel modo di arresto, la corrente del DVD-3800 si spegne automaticamente e viene impostato il modo di attesa. (Spegnimento automatico)
- Se non desiderate continuare la riproduzione del disco per risparmiare energia, premete il tasto POWER sull'unità principale per spegnere la corrente oppure premete il tasto POWER OFF sul telecomando per impostare il modo di attesa.

\*La funzione di ripresa della riproduzione dalla memoria funziona per i dischi il cui tempo trascorso è visualizzato sul display durante la riproduzione.

- 1 Tasto di fermo immagine/pausa (STILL/PAUSE)
- 2 Tasto di arresto (STOP)
- 3 Tasti SKIP
- 4 Tasti SLOW/SEARCH
- 5 Tasti numerici
- 6 Tasto di arresto (STOP)
- 7 Tasti SKIP
- 8 Tasto V.S.S.
- 9 Tasto di fermo immagine/pausa (STILL/PAUSE)
- 10 Tasti SLOW/SEARCH
- 11 Tasto SEARCH MODE

**(3) Wiedergabe von Standbildern (Zeitweilige Unterbrechung)**

Drücken Sie während der Wiedergabe die STILL/PAUSE-Taste am Hauptgerät oder auf der Fernbedienung.

- Drücken Sie zur Wiederaufnahme der Wiedergabe die PLAY-Taste.



Hauptgerät  
Unité principale  
Unità principale



Fernbedienung  
Télécommande  
Telecomando

**(3) Lecture d'arrêt sur image (Pause)**

Pendant la lecture, appuyer sur la touche Arrêt-sur-Image/Pause (STILL/PAUSE) de l'unité principale ou de la télécommande.

- Appuyer sur le touche de lecture (PLAY) pour reprendre la lecture normale.

**(3) Riproduzione di un fermo immagine (pausa)**

Premete il tasto STILL/PAUSE sull'unità principale o sul telecomando durante la riproduzione.

- Premete il tasto PLAY per riprendere la riproduzione normale.

**(4) Vorwärts-/Rückwärtssuchlauf**

Drücken Sie während der Wiedergabe eine der SLOW/SEARCH-Tasten am Hauptgerät oder auf der Fernbedienung.

- ◀◀ : Rückwärts
- ▶▶ : Vorwärts

- Bei nochmaliger Betätigung der Taste erhöht sich die Suchgeschwindigkeit (in vier Stufen).
- Bei CDs in 4 regelbar, bei DVD-Audio-Discs (Filmpassagen), DVD-Video und Video-CD-Discs in 7 Stufen regelbar.
- Drücken Sie zur Wiederaufnahme der normalen Wiedergabe die PLAY-Taste.

**HINWEIS:**

- In einigen Fällen erscheint möglicherweise noch einmal der Menüschirm, nachdem eine der SLOW/SEARCH-Tasten während der Menü-Wiedergabe einer Video-CD gedrückt worden ist.

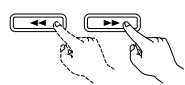

Hauptgerät  
Unité principale  
Unità principale



Fernbedienung  
Télécommande  
Telecomando

**(4) Recherche avant/arrière**

Pendant la lecture, appuyer sur l'une des touches de ralenti/recherche (SLOW/SEARCH) de l'unité principale ou de la télécommande.

- ◀◀ : Marche arrière
- ▶▶ : Marche avant

- Lorsque la touche est enfoncée à nouveau, la vitesse de recherche augmente (en quatre paliers).
- Variable in 4 steps for CDs, 7 steps for DVD audio (movie part), DVD video and video CD discs.
- Variable en 4 étapes pour les CD, 7 étapes pour les DVD (partie film), DVD vidéo et disques CD vidéo.

**REMARQUE:**

- Dans certains cas, l'écran menu peut s'afficher à nouveau lorsqu'un des touches de ralenti/recherche (SLOW/SEARCH) est enfoncée pendant la lecture de menu sur un CD vidéo.

**(4) Ricerca in avanti/all'indietro**

Durante la riproduzione, dovete premere uno dei tasto SLOW/SEARCH dell'unità principale o del telecomando.

- ◀◀ : Direzione all'indietro
- ▶▶ : Direzione in avanti

- Alla seconda pressione del tasto, aumenta la velocità di ricerca (in quattro passi).
- Variabile in 4 passi per i CD, 7 passi per i DVD audio (parte film), per i DVD video e per i CD video.
- Premete il tasto PLAY per riprendere la riproduzione normale.

**NOTA:**

- In certi casi, lo schermo del menù può riapparire quando si preme uno dei tasto SLOW/SEARCH durante la riproduzione del menù di un CD video.

**(5) An den Anfang von Kapiteln oder Titeln springen**

Drücken Sie während der Wiedergabe eine der Sprungtasten am Hauptgerät oder auf der Fernbedienung.

⏮ : Rückwärts  
⏭ : Vorwärts

- Es werden so viele Kapitel oder Titel übersprungen, so oft Sie die Taste drücken.
- Bei einmaliger Betätigung der Rückwärtssprungtaste setzt sich der Tonabnehmer zurück an den Anfang des gegenwärtig wiedergegebenen Kapitels oder Titels.

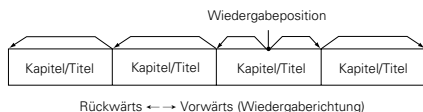

**HINWEIS:**

- In einigen Fällen erscheint noch einmal der Menüschild, wenn eine der SKIP-Tasten während der Menü-Wiedergabe einer Video-CD gedrückt wird.

**Durchschalten mit den Nummerntasten**

Drücken Sie während der Wiedergabe die SEARCH MODE-Taste.

- Bei jeder Betätigung dieser Taste ändert sich der Suchmodus.

Bei DVD-Audio-Discs : Gruppe → Spur → (Gruppe) →

Bei DVD-Video-Discs : Titel → Kapitel → (Titel) →

Bei CDs und Video-CDs : Nur Spur

- \* Der mit der SEARCH MODE-Taste eingestellte Suchmodus bleibt solange im Speicher gespeichert, bis die Taste noch einmal gedrückt wird.

Der Suchmodus wird jedoch nach Ausschalten der Stromversorgung auf den Standard-Suchmodus zurückgestellt.

- Geben Sie mit den Nummerntasten die abzuspielende Nummer ein.

**HINWEIS:**

- Einige der DVD-Audio-, DVD-Video- und Video-CD-Discs funktionieren aufgrund der von einigen Disc-Herstellern ergriffenen Maßnahmen nicht wie in diesem Handbuch beschrieben.

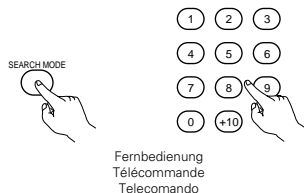
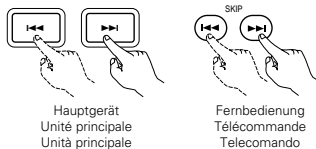

**(5) Atteindre le début de chapitres ou de pistes**

Pendant la lecture, appuyer sur l'un des touches de saut (SKIP) de l'unité principale ou de la télécommande.

⏮ : Marche arrière (PRECEDENT)  
⏭ : Marche avant (SUIVANT)

- Chaque pression sur le touche équivaut à un saut de chapitre de piste.
- Lorsque le touche de saut arrière est enfoncé une fois, la tête de lecture revient au début du chapitre ou de la piste en cours de lecture.

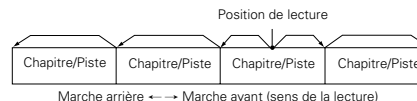

**REMARQUE:**

- Dans certains cas, l'écran menu peut s'afficher à nouveau lorsqu'un des touches de saut (SKIP) est enfoncé pendant la lecture de menu sur un CD vidéo.

**Repérage utilisant les touches numériques**

Appuyer sur la touche SEARCH MODE pendant la lecture.

- Le mode de recherche commute chaque fois que la touche est enfoncée.

Pour les disques DVD audio : Groupe → Plage → (Groupe) →

Pour les disques DVD vidéo : Titre → Chapitre → (Titre) →

Pour les CD et CD vidéo : Plage uniquement

- \* Le mode de recherche réglé en appuyant sur la touche SEARCH MODE est mis en mémoire jusqu'à ce que la touche soit enfoncée à nouveau. Toutefois, le mode de recherche retourne au mode par défaut lorsque l'appareil est éteint.

- Utiliser les touches numériques pour entrer le numéro à lire.

**REMARQUE:**

- Certains disques DVD audio, DVD vidéo et CD vidéo ne fonctionnent pas comme décrit dans ce manuel due aux intentions des producteurs de disques.

**(5) Per saltare all'inizio delle sezioni o dei brani**

Durante la riproduzione, premere uno dei tasti di salto dell'unità principale o del telecomando.

⏮ : Direzione all'indietro  
⏭ : Direzione in avanti

- Viene saltato un numero di sezioni o brani che corrisponde al numero di volte premete il tasto.
- Quando premete il tasto di salto all'indietro una volta, il pickup ritorna all'inizio della sezione o del brano in fase di riproduzione.



**NOTA:**

- In certi casi, lo schermo del menù può riapparire quando premete uno dei tasti SKIP durante la riproduzione del menù su un CD video.

**Ricerca usando i tasti numerici**

Premete il tasto SEARCH MODE durante la riproduzione.

- La modalità di ricerca cambia ogni volta che premete il tasto.

Per i DVD audio : Gruppo → Brano → (Gruppo) →

Per i DVD video : Titolo → Capitolo → (Titolo) →

Per i CD e CD video : solo brano

- \* Il modo di ricerca impostato premendo il tasto SEARCH MODE viene memorizzato fino alla prossima pressione del tasto.

Tuttavia, il modo di ricerca ritorna al modo default quando spegnete la corrente.

- Usate i tasti numerici per inviare il numero da riprodurre.

**NOTA:**

- Alcuni DVD audio, video DVD e CD video non funzionano come viene descritto in questo manuale per via delle intenzioni dei fabbricanti dei dischi.

**(6) Bild-für-Bild-Wiedergabe (nur für DVDs und Video-CDs)**

Drücken Sie während der Wiedergabe die STILL/PAUSE-Taste am Hauptgerät oder auf der Fernbedienung.

- Bei Betätigung dieser Taste werden die Bilder nacheinander Bild-für-Bild angezeigt.
- Drücken Sie zur Wiederaufnahme der normalen Wiedergabe die PLAY-Taste
- Bei DVD-Audio-Discs ist die Rahmen-für-Rahmen-Weiterschaltung nur in Videopassagen möglich.

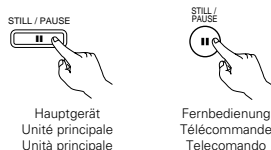

**(6) Lecture image par image (pour les DVD et les CD vidéo uniquement)**

Pendant la lecture, appuyer sur la touche d'arrêt sur image/pause (STILL/PAUSE) de l'unité principale ou de la télécommande.

- La lecture avance d'une image chaque fois que la touche est enfoncée.
- Appuyer sur la touche de lecture (PLAY) pour reprendre la lecture normale.
- Avec des disques DVD audio, le saut en avant trame par trame est possible uniquement pour la partie vidéo.

**(6) Riproduzione posa per posa (solo per i DVD ed i CD video)**

Premete il tasto STILL/PAUSE dell'unità principale o del telecomando nel modo di riproduzione.

- L'immagine viene spostata in avanti di una posa ad ogni pressione del tasto.
- Premete il tasto PLAY per riprendere la riproduzione normale.
- Con i DVD audio, il salto in avanti per immagini è possibile solo per la parte video.

**(7) Zeitlupenwiedergabe (nur für DVDs und Video-CDs)**

Drücken Sie im Standbild-Modus eine der SLOW/SEARCH-Tasten am Hauptgerät oder auf der Fernbedienung.

- ◀◀ : Rückwärts
- ▶▶ : Vorwärts

- Bei nochmaliger Betätigung der Taste erhöht sich die Geschwindigkeit der Zeitlupenwiedergabe. Bei Video-CDs lässt sich die Geschwindigkeit in drei Stufen erhöhen.
- Drücken Sie zur Wiederaufnahme der normalen Wiedergabe die PLAY-Taste.
- Drücken Sie noch einmal die SLOW/SEARCH-Taste, wenn während der Zeitlupen-Rückwärts-wiedergabe einer Disc die STILL/PAUSE-Taste gedrückt wurde.
- Bei DVD-Audio-Discs kann die Funktion für die langsame Vorwärts-wiedergabe nur in Videopassagen verwendet werden.

**HINWEIS:**

- Die Zeitlupen-Rückwärts-wiedergabe von Video-CDs ist nicht möglich.

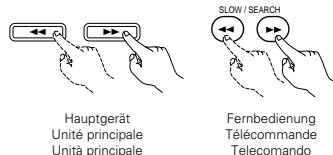

**(8) Anwendung der V.S.S.-Funktion (Virtueller Surround-Klang) (nur für DVDs)**

- Die Anwendung der V.S.S.-Funktion (virtueller Surround-Klang) verleiht dem Klang ein Hauch von Weite und ermöglicht auch dann das Erzielen von Surround-Effekten, wenn nur Frontlautsprecher (links und rechts) benutzt werden. Bei Discs mit Surround-Signalen verleiht die V.S.S.-Funktion dem Klang nicht nur Weite, sondern vermittelt darüber hinaus das Gefühl, der Ton würde von allen Seiten kommen, obwohl sich dort gar keine Lautsprecher befinden.

Drücken Sie während der Wiedergabe die V.S.S.-Taste auf dem Fernbedienungsgerät.



**HINWEISE:**

- Diese Funktion kann nur für DVDs angewendet werden, die zwei oder mehr Kanäle oder Dolby Digital-Signale enthalten.
- Zum Zeitpunkt der Multikanal-Einstellung arbeitet die V.S.S.-Funktion nicht. Stellen Sie die Option "LAUTSPRECHER" unter "AUDIO-EINSTELLUNGEN" bei "EINSTELLUNGEN" auf "2-KANAL".
- Beachten Sie bitte, dass der Effekt bei einigen Discs nur schwach oder gar nicht vorhanden ist.
- Bei einigen Discs ist der Klang möglicherweise verzerrt. Schalten Sie in solchen Fällen die V.S.S.-Funktion aus.
- Schalten Sie andere Surround-Funktionen (Surround-Modus des Fernsehgerätes usw.) aus.
- Der Effekt ist am deutlichsten, wenn das Fernsehgerät drei- bis viermal soweit von der Hörposition entfernt ist wie die linken und rechten Lautsprecher (Entfernung A).

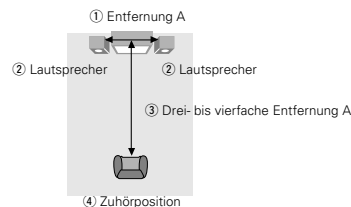

**(7) Lecture ralentie (pour les DVD et les CD vidéo uniquement)**

En mode arrêt sur image, appuyer sur l'une des touches de ralenti/recherche (SLOW/SEARCH) de l'unité principale ou de la télécommande.

- ◀◀ : Marche arrière
- ▶▶ : Marche avant

- Lorsque la touche est enfoncée à nouveau, la vitesse de lecture ralentie augmente. Pour les CD Vidéo il existe 3 étapes.
- Appuyer sur la touche de lecture (PLAY) pour reprendre la lecture normale.
- Si la touche STILL/PAUSE (FIXE/PAUSE) est enfoncée pendant le mode de lecture lente d'un disque en sens inverse, appuyer à nouveau sur la touche SLOW/SEARCH (RALENTI/RECHERCHE).
- Avec des disques DVD audio, la fonction de lecture normale au ralenti peut être utilisée uniquement avec la partie vidéo.

**REMARQUE:**

- La lecture ralentie en marche arrière n'est pas possible sur les CD vidéo.

**(8) Utilisation de la fonction V.S.S. (Son Surround Virtuel) de la télécommande (Uniquement pour DVD)**

- L'utilisation de la fonction V.S.S. (Son Surround Virtuel) procure une sensation d'expansion et vous permet d'obtenir des effets surround même en n'utilisant que des enceintes avant (gauche et droite). Pour les disques enregistrés en signaux surround, la fonction V.S.S. procure non seulement une expansion sonore mais donne également l'impression que le son provient des côtés même si il ne s'y trouve pas d'enceintes.

En cours de lecture, appuyer sur la touche V.S.S. de la télécommande.

**REMARQUES:**

- Cette fonction n'est opérationnelle qu'avec les DVD contenant au moins deux canaux de signaux Dolby Digital.
- La fonction V.S.S. ne fonctionne pas lors du réglage multi canaux. Réglez "CANALES AUDIO" dans "CONFIGURATION AUDIO" dans "INSTALLATION" sur "2 CANAUX".
- Pour certains disques, les effets seront faibles ou même nuls.
- Avec certains disques, le son peut être déformé. Dans ce cas, désactiver la fonction V.S.S.
- Désactiver les autres fonctions surround (Mode surround de la télévision, etc.).
- Le meilleur effet s'obtient à la distance de la télévision égale à 3 ou 4 fois celle séparant les enceintes gauche et droite (distance A).

- ① Distance A
- ② Enceinte
- ③ 3 ou 4 fois la distance A
- ④ Position d'écoute

**(7) Riproduzione a moviola (solo per i DVD ed i CD video)**

Premete uno dei tasti SLOW/SEARCH dell'unità principale o del telecomando nel modo del fermo immagine.

- ◀◀ : Direzione all'indietro
- ▶▶ : Direzione in avanti

- Alla seconda pressione del tasto, la velocità della riproduzione a moviola aumenta. Ci sono tre passi per i CD video.
- Premete il tasto PLAY per riprendere la riproduzione normale.
- Se premete il tasto STILL/PAUSE durante la riproduzione di un disco nel modo della riproduzione a moviola nella direzione all'indietro, dovete premere il tasto SLOW/SEARCH nuovamente.
- Con i DVD audio, la riproduzione in avanti a moviola può essere usata solo con la parte video.

**NOTA:**

- La riproduzione a moviola all'indietro non è disponibile sui CD video.

**(8) Utilizzo della funzione V.S.S. (Virtual Surround Sound) (solo per DVD)**

- L'utilizzo della funzione V.S.S. (Virtual Surround Effect) dona al suono un senso di espansione e vi permette di acquisire effetti surround anche quando solamente gli altoparlanti frontali (sinistro e destro) sono utilizzati. Per i dischi a segnali surround, la funzione V.S.S., non solo dona un'espansione al suono, ma anche fa in modo tale da rendere il suono come proveniente dai lati anche se non ci sono altoparlanti.

Durante la riproduzione, premete il tasto V.S.S. dell'unità telecomando.

**NOTE:**

- Questa funzione funziona solamente con i DVD contenenti due o più canali di segnali Dolby Digital.
- La funzione V.S.S. non funziona al momento dell'impostazione multicanale. Impostate "AUDIO CHANNEL" sotto "AUDIO SETUP" in "SETUP" su "2 CHANNEL".
- Notate che per alcuni dischi l'effetto potrebbe essere debole o non ci potrebbe essere alcun effetto.
- Per alcuni dischi il suono potrebbe risultare distorto. Se così fosse, spegnete la funzione V.S.S.
- Spegnete le altre funzioni surround (il modo surround del televisore, ecc.).
- L'effetto è migliore quando ascoltate da una distanza dal televisore equivalente da 3 a 4 volte la distanza degli altoparlanti destro e sinistro (distanza A).

- ① Distanza A
- ② Amplificatore
- ③ Da 3 a 4 volte la distanza A
- ④ Posizione d'ascolto

**(9) Auswahl des Standbilds**

Drücken Sie während der Wiedergabe die Taste PAGE + oder PAGE - auf der Fernbedienung.

- Bei DVD-Audio-Discs mit Standbildern kann das gewünschte Bild ausgewählt werden.
- Bei einigen Discs kann aufgrund der von Disc-Herstellern ergriffenen Maßnahmen das Bild nicht ausgewählt werden.

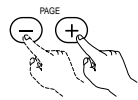

Fernbedienung  
Télécommande  
Telecomando

**(9) Sélection de 'l'image fixe**

Pendant la lecture, appuyer sur la touche PAGE + ou PAGE - de la télécommande.

- Pour les disques DVD audio avec des images fixes, l'image désirée peut être sélectionnée.
- Sur certains disques l'image ne peut pas être sélectionnée due aux intentions des producteurs de disques.

**(9) Selezione del fermo immagine**

Durante la riproduzione, premere il tasto PAGE + o PAGE - sul telecomando.

- Per i dischi audio DVD con fermi immagine, potete selezionare l'immagine desiderata.
- In alcuni dischi, l'immagine non può essere selezionata per via delle intenzioni del fabbricante del disco.

**(10) Abspielen von Bonus-Gruppen**

**1** Drücken Sie im Stopp-Modus die SEARCH MODE-Taste auf der Fernbedienung, um den Suchmodus auf "GRUPPEN" zu stellen.



**2** Geben Sie mit den Nummerntasten die Bonus-Gruppen-Nummer ein.

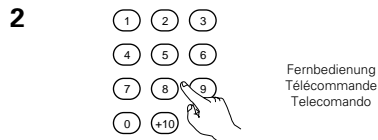

**3** Geben Sie mit den Nummerntasten auf der Fernbedienung das Kennwort (4-stellig) ein, drücken Sie anschließend die ENTER-Taste.

- Die Wiedergabe startet mit dem ersten Titel der spezifizierten Gruppe.



- In einigen Fällen muss das Kennwort im Menübildschirm eingegeben werden. Befolgen Sie in dieser Situation die Anleitungen auf dem Bildschirm.
- Wurde das Kennwort eingegeben, kann die Disc bis zu ihrer Herausnahme so oft wie gewünscht abgespielt werden.
- Falls Sie beim Eingeben des Kennworts einen Fehler gemacht haben, drücken Sie die CANCEL-Taste auf der Fernbedienung.

**(10) Lecture de groupes de bonus**

**1** En mode d'arrêt, appuyer sur la touche SEARCH MODE de la télécommande pour régler le mode de recherche sur "GROUPE".

**2** Utiliser les touches numériques pour entrer le numéro du groupe de bons.

**3** Utiliser les touches numériques de la télécommande pour entrer le mot de passe (4 chiffres), ensuite appuyer sur la touche ENTER.

- La lecture commence à partir de la première plage du groupe spécifié.

- Dans certains cas le mot de passe doit être entré sur l'écran du menu. Dans ces cas, suivre les instructions sur l'écran.
- Dès que le mot de passe est entré, le disque peut être lu autant de fois désiré jusqu'à ce qu'il soit enlevé.
- En cas d'erreur lors de la saisie du mot de passe, appuyer sur la touche CLEAR de la télécommande.

**(10) Riproduzione dei gruppi**

**1** Nel modo d'arresto, premere il tasto SEARCH MODE sul telecomando per impostare la modalità di ricerca "GROUP".

**2** Usate i tasti numerici per inserire il numero del gruppo.

**3** Usate i tasti numerici sul telecomando per inviare la password (4 cifre) e poi premere il tasto ENTER.

- La riproduzione inizia dal primo brano nel gruppo specificato.

- In certi casi, la password va inserita sullo schermo del menù. In questo caso, seguite le istruzioni fornite sullo schermo.
- Dopo aver inserito la password, il disco può essere riprodotto tante volte quanto desiderate fino alla rimozione dello stesso.
- Se fate qualche errore durante l'inserimento della password, premere il tasto CLEAR sul telecomando.

## 10 VERWENDUNG DES PURE DIRECT-MODUS

- Im Pure Direct-Modus werden nur analoge Audiosignale (keine Videosignale, usw.) ausgegeben, wodurch hohe Tonqualität erzielt wird.

**1**

Drücken Sie die P.D.MEMORY-Taste auf der Fernbedienung.

- Der Ausgangsstatus der Videosignale, usw. kann wie gewünscht unter MODE 1 und MODE 2 gespeichert werden.

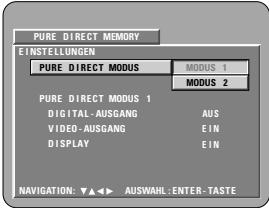

**2**

Wählen Sie mit den Cursor-Tasten ▲ und ▼ den Modus aus, drücken Sie anschließend die ENTER-Taste.

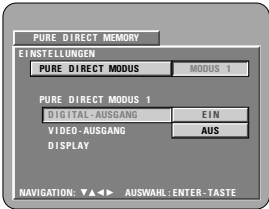

**DIGITAL-AUSGANG**  
 EIN: Digitale Audiosignale werden ausgegeben.  
 AUS: Digitale Audiosignale werden nicht ausgegeben.

**VIDEO-AUSGANG**  
 EIN: Videosignale werden ausgegeben.  
 AUS: Videosignale werden nicht ausgegeben.

**DISPLAY**  
 EIN: Wird im Display der Haupteinheit angezeigt.  
 AUS: Wird nicht im Display der Haupteinheit angezeigt.

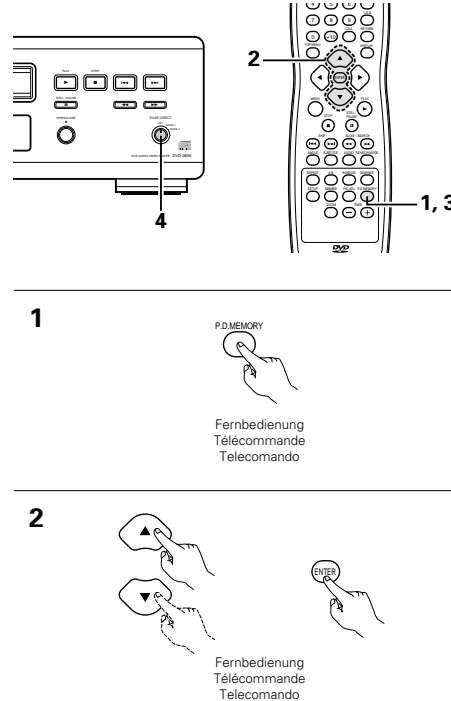

## 10 UTILISATION DU MODE PURE DIRECT

- En mode Pure Direct, seules les signaux audio analogiques (pas de les signaux vidéo, etc.) sont émis, produisant ainsi une haute qualité sonore.

**1**

Appuyer sur la touche P.D.MEMORY de la télécommande.

- L'état de sortie des signaux vidéo, etc., peut être mémorisé dans MODE 1 et MODE 2 à votre convenance.

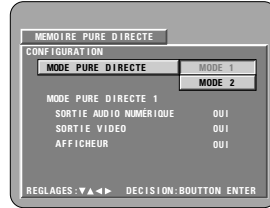

**2**

Utiliser les touches de déplacement du curseur ▲ et ▼ pour sélectionner le mode, ensuite appuyer sur la touche ENTER.

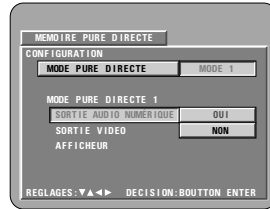

**SORTIE AUDIO NUMÉRIQUE**  
 OUI: Les signaux audio numérique sont émis.  
 NON: Les signaux audio numérique ne sont pas émis.

**SORTIE VIDÉO**  
 OUI: Les signaux vidéo sont émis.  
 NON: Les signaux vidéo ne sont pas émis.

**AFFICHEUR**  
 OUI: Est indiqué sur l'affichage de l'unité principale.  
 NON: N'est pas indiqué sur l'affichage de l'unité principale.

## 10 USO DEL MODO PURE DIRECT

- In questo modo, solo i segnali audio analogici (non quelli video, ecc.) vengono emessi, acquistando così un'alta qualità sonora.

**1**

Premete il tasto P.D.MEMORY sul telecomando.

- Lo stato d'uscita dei segnali video, ecc. può essere memorizzato a MODE 1 e MODE 2 se desiderate.

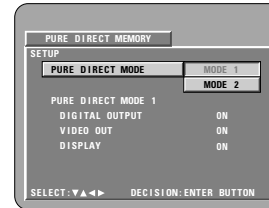

**2**

Usate i tasti del cursore ▲ e ▼ per selezionare la modalità, poi premete il tasto ENTER.

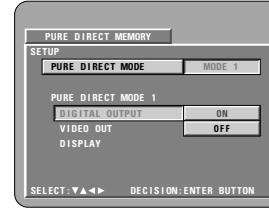

**USCITA DIGITALE(DIGITAL OUTPUT)**  
 ON: Vengono emessi i segnali audio digitali.  
 OFF: Non vengono emessi i segnali audio digitali.

**USCITA VIDEO (VIDEO OUT)**  
 ON: Vengono emessi i segnali video.  
 OFF: Non vengono emessi i segnali video.

**DISPLAY**  
 ON: Serve per indicare il display dell'unità principale.  
 OFF: Non indica il display dell'unità principale.

<b>3</b>	<p>Drücken Sie die P.D.MEMORY-Taste auf der Fernbedienung .</p> <ul style="list-style-type: none"> <li>• Alle Einstellungen werden im Speicher abgelegt.</li> </ul>
<b>4</b>	<p>Betätigen Sie den PURE DIRECT-Schalter auf der Haupteinheit.</p> <p>AUS: Alle Signale werden normal ausgegeben.</p> <p>MODUS 1: Die unter MODE 1 gespeicherten Einstellungen werden verwendet. Die werkseitigen Grundeinstellungen lauten: "DIGITAL-AUSGANG": "EIN" "VIDEO-AUSGANG": "EIN" "DISPLAY": "EIN"</p> <p>MODUS 2: Die unter MODE 2 gespeicherten Einstellungen werden verwendet. Die werkseitigen Grundeinstellungen lauten: "DIGITAL-AUSGANG": "EIN" "VIDEO-AUSGANG": "EIN" "DISPLAY": "EIN"</p>

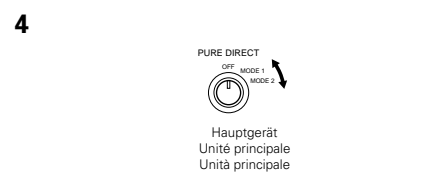
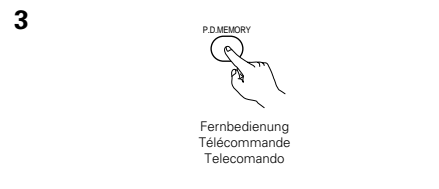



<b>3</b>	<p>Appuyer sur la touche P.D.MEMORY de la télécommande.</p> <ul style="list-style-type: none"> <li>• Tous les réglages sont mis en mémoire.</li> </ul>
<b>4</b>	<p>Enfoncer le commutateur PURE DIRECT de l'unité principale.</p> <p>OFF: Tous les signaux sont émis normalement.</p> <p>MODE 1: Les réglages mémorisés pour le MODE 1 sont utilisés. Les réglages d'origine sont: "SORTIE AUDIO NUMÉRIQUE": "OUI" "SORTIE VIDÉO": "OUI" "AFFICHEUR": "OUI"</p> <p>MODE 2: Les réglages mémorisés pour le MODE 2 sont utilisés. Les réglages d'origine sont: "SORTIE AUDIO NUMÉRIQUE": "OUI" "SORTIE VIDÉO": "OUI" "AFFICHEUR": "OUI"</p>

<b>3</b>	<p>Premete il tasto P.D.MEMORY sul telecomando.</p> <ul style="list-style-type: none"> <li>• Tutte le impostazioni vengono memorizzate.</li> </ul>
<b>4</b>	<p>Commutate l'interruttore PURE DIRECT dell'unità principale.</p> <p>OFF: Tutti i segnali vengono emessi in modo normale.</p> <p>MODE 1: Vengono usate le impostazioni memorizzate per MODE 1. Le impostazioni di fabbrica sono: "DIGITAL OUT": "ON" "VIDEO OUT": "ON" "DISPLAY": "ON"</p> <p>MODE 2: Vengono usate le impostazioni memorizzate per MODE 2. Le impostazioni di fabbrica sono: "DIGITAL OUT": "ON" "VIDEO OUT": "ON" "DISPLAY": "ON"</p>

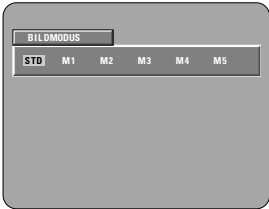

## 11 EINSTELLUNG DER BILDQUALITÄT

<b>1</b>	Drücken Sie während der Wiedergabe die P.ADJ-Taste.
<b>2</b>	<p>Wählen Sie den Bildspeicher mit den ◀ und ▶ Cursor-Tasten an und drücken Sie dann die ENTER-Taste.</p>  <ul style="list-style-type: none"> <li>Das Display ändert sich wie folgt: STD (STANDARD) ↔ M1 (SPEICHER 1) ↔ M2 ↔ M3 ↔ M4 ↔ M5</li> </ul> <p><b>STD (Standard-Einstellung)</b> Wenn dies angewählt ist, wird sowohl die Bildqualität als auch die Funktion auf die werkseitige Einstellung zurückgesetzt.</p> <p><b>M1 bis M5</b> Hier können die von Ihnen durchgeführten Bildeinstellungen gespeichert werden.</p>
<b>3</b>	<p>Wählen Sie die zu ändernde Position mit den ◀ und ▶ Tasten an.</p>  <p><b>BILDMODUS</b> </p> <ul style="list-style-type: none"> <li>Kontrast, Helligkeit, Bildschärfe Farbe (HUE) können eingestellt werden.</li> <li>Führen Sie die Verfahrensschritte <b>4</b> und <b>5</b> aus, um die Bildqualität einzustellen (ADJUST MODE).</li> </ul> <p><b>GAMMA (-6 ~ +6)</b></p> <ul style="list-style-type: none"> <li>Wählen Sie dies, wenn dunkle Teile des Bildes zu dunkel oder helle Bildteile zu hell sind.</li> <li>Führen Sie die Verfahrensschritte <b>7</b> und <b>8</b> aus, um die Gamma-Korrektur einzustellen (GAMMA).</li> </ul>

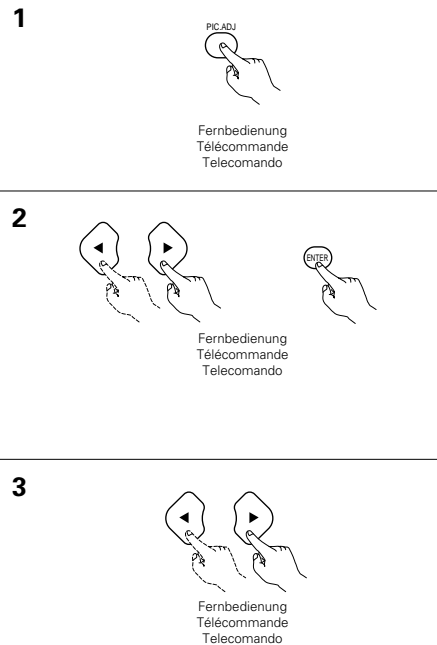
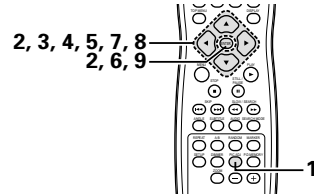

## 11 RÉGLAGE DE LA QUALITÉ DE L'IMAGE

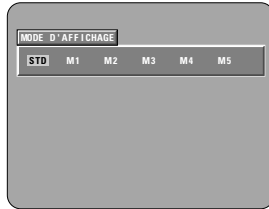
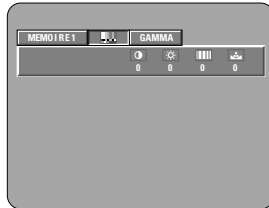
<b>1</b>	Appuyer sur la touche P.ADJ pendant la lecture.
<b>2</b>	<p>Utiliser les touches de curseur ◀ et ▶ pour sélectionner la mémoire d'image et appuyez ensuite sur la touche ENTER.</p>  <ul style="list-style-type: none"> <li>L'affichage change comme ceci: STD (Standard) ↔ M1 (Mémoire 1) ↔ M2 ↔ M3 ↔ M4 ↔ M5</li> </ul> <p><b>STD (Réglage usine par défaut)</b> Lorsque cette option est sélectionnée, la qualité d'image et les fonctions sont remises aux valeurs de réglages usine par défaut.</p> <p><b>M1 à M5</b> Les réglages de qualité de l'image que vous avez réalisés peuvent être mémorisés à l'aide de cette fonction.</p>
<b>3</b>	<p>Sélectionner l'élément à modifier en utilisant les touches ◀ et ▶.</p>  <p><b>MODE DE IMAGE</b> </p> <ul style="list-style-type: none"> <li>Le contraste, la luminosité, la finesse et la teinte peuvent être ajustés.</li> <li>Effectuer les étapes <b>4</b> et <b>5</b> pour ajuster la qualité de l'image (mode de image).</li> </ul> <p><b>GAMMA (-6 ~ +6)</b></p> <ul style="list-style-type: none"> <li>Choisissez cette fonction si les parties sombres de l'image sont trop sombres ou les parties claires trop claires.</li> <li>Effectuer les étapes <b>7</b> et <b>8</b> pour ajuster la correction gamma (GAMMA).</li> </ul>

## 11 REGOLAZIONE DELLA QUALITÀ DELL'IMMAGINE

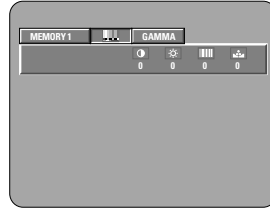
<b>1</b>	Premete il tasto P.ADJ durante la riproduzione.
<b>2</b>	<p>Utilizzate i tasti cursori ◀ e ▶ per selezionare la memoria dell'immagine, dopodiché premete il tasto ENTER.</p>  <ul style="list-style-type: none"> <li>Il display cambia come segue: STD (STANDARD) ↔ M1 (MEMORY 1) ↔ M2 ↔ M3 ↔ M4 ↔ M5</li> </ul> <p><b>STD (Impostazione di fabbrica)</b> Quando questo è selezionato, sia la qualità dell'immagine e la funzione vengono reimpostate alle impostazioni di fabbricazione.</p> <p><b>M1 a M5</b> Potete memorizzare qui le impostazioni della qualità dell'immagine regolate.</p>
<b>3</b>	<p>Selezionate l'articolo da cambiare utilizzando i tasti ◀ e ▶.</p>  <p><b>ADJUST MODE</b> </p> <ul style="list-style-type: none"> <li>Potete regolare il contrasto, la luminosità, la nitidezza e il colore (HUE).</li> <li>Effettuate i passi 4 e 5 per regolare la qualità dell'immagine (ADJUST MODE).</li> </ul> <p><b>GAMMA (-6 ~ +6)</b></p> <ul style="list-style-type: none"> <li>Selezionate questo modo se le parti scure dell'immagine sono troppo scure oppure se le parti chiare sono troppo chiare.</li> <li>Effettuate i passi 7 e 8 per regolare la correzione gamma (GAMMA).</li> </ul>

Drücken Sie die Cursor-Taste ▼, um den Einstellmodus auszuwählen, wählen Sie anschließend den Bildqualitäts-Einstellpunkt mit den Cursor-Tasten ◀ und ▶.

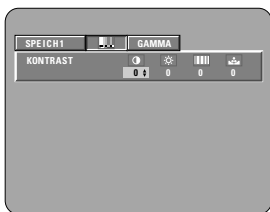

4

**KONTRAST** [Icon] (-6 ~ +6)

Stellt den Bildkontrast ein.

**HELLIGKEIT** [Icon] (0 ~ +12)

Stellt die Bildhelligkeit ein.

**SCHÄRFE** [Icon] (-6 ~ +6)

Stellt die Bildschärfe ein.

**FARBE** [Icon] (-6 ~ +6)

Stellt die Balance zwischen grün und rot ein.  
(Dies hat keinen Einfluss auf Progressive Scan-Bilder.)

4

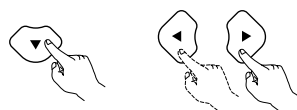

Fernbedienung  
Télécommande  
Telecomando

Appuyer sur la touche de déplacement du curseur ▼ pour sélectionner le mode de réglage, ensuite utiliser les touches de déplacement du curseur ◀ et ▶ pour sélectionner l'élément de réglage de la qualité d'image.

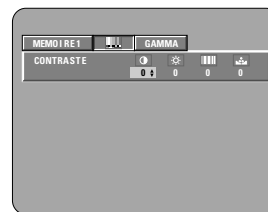

4

**CONTRASTE** [Icon] (-6 ~ +6)

Règle le contraste de l'image.

**LUMINOSITE** [Icon] (0 ~ +12)

Règle la luminosité de l'image.

**FINESSE** [Icon] (-6 ~ +6)

Règle la définition de l'image.

**TEINTE** [Icon] (-6 ~ +6)

Règle l'équilibre entre le rouge et le vert.  
(Cette fonction n'affecte pas les images à balayage progressif.)

Premete il tasto del cursore ▼ per selezionare il modo di regolazione, poi usate i tasti del cursore ◀ e ▶ per selezionare la voce di regolazione della qualità dell'immagine.

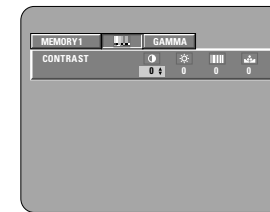

4

**CONTRAST** [Icon] (-6 ~ +6)

Regola il contrasto dell'immagine.

**BRIGHTNESS** [Icon] (0 ~ +12)

Regola la luminosità dell'immagine.

**SHARPNESS** [Icon] (-6 ~ +6)

Regola la nitidezza dell'immagine.

**HUE** [Icon] (-6 ~ +6)

Regola il bilanciamento del verde e del rosso.  
(Non funziona con le immagini a Scansione Progressiva.)

5

Stellen Sie mit den Cursor-Tasten ▲ und ▼ den Einstellwert ein.

5

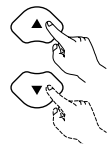

Fernbedienung  
Télécommande  
Telecomando

5

Utiliser les touches de déplacement du curseur ▲ et ▼ pour régler la valeur de réglage.

5

Usate i tasti del cursore ▲ e ▼ per impostare il valore di regolazione.

6

Drücken Sie die ENTER-Taste.  
• Alle Einstellungen werden im Speicher festgehalten.

6



Fernbedienung  
Télécommande  
Telecomando

6

Appuyer sur la touche ENTER.  
• Tous les réglages sont mémorisés.

6

Premete il tasto ENTER.  
• Tutte le regolazioni vengono memorizzate.

7

Wählen Sie den Einstellpunkt mit den Cursor-Tasten ◀ und ▶ aus.

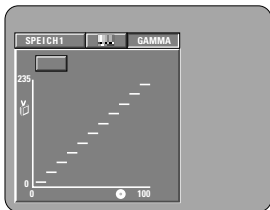

7

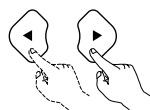

Fernbedienung  
Télécommande  
Telecomando

7

Utiliser les touches de déplacement du curseur ◀ et ▶ pour sélectionner le point à régler.

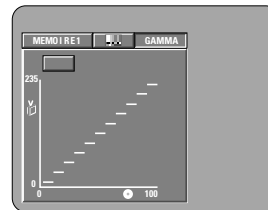

7

Usate i tasti del cursore ◀ e ▶ per selezionare la voce da impostare.

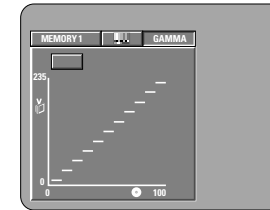

8	<p>Stellen Sie mit den Cursor-Tasten ▲ und ▼ die Helligkeitsstufe des ausgewählten Punktes ein. (Siehe "Referenz" auf Seite 94.)</p> <ul style="list-style-type: none"> <li>• Sie wird verringert (der Bild wird dunkler), wenn die Cursor-Taste ▼ gedrückt wird, sie wird erhöht (das Bild wird heller), wenn die Cursor-Taste ▲ gedrückt wird.</li> <li>• Werte von 16 bis 235 können eingestellt werden. Es ist nicht möglich, die Helligkeitsstufe von dunklen Bereichen die der hellen Bereiche übertrifft.</li> </ul> <p><b>HINWEISE:</b></p> <ul style="list-style-type: none"> <li>• Wenn die CLEAR-Taste während der Gamma-Korrektur gedrückt wird, werden sämtliche Einstellungspunkte auf die Standard-Anfangseinstellung zurückgesetzt.</li> <li>• Progressiv-Bilder werden nur beim ersten, dritten und fünften Punkt von links aus gesehen wirksam.</li> </ul>
9	<p>Drücken Sie die ENTER-Taste.</p> <ul style="list-style-type: none"> <li>• Alle Einstellungen werden im Speicher festgehalten.</li> </ul>
<p><b>*Um den Bildeinstellungs-Modus zu verlassen</b> Drücken Sie die PICTURE ADJUST-Taste.</p>	

8

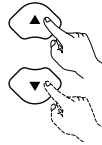
Fernbedienung  
Télécommande  
Telecomando

9

Fernbedienung  
Télécommande  
Telecomando

8	<p>Utiliser les touches de déplacement du curseur ▲ et ▼ pour ajuster le niveau de luminance du point sélectionné. (Voir "Référence" à la page 94.)</p> <ul style="list-style-type: none"> <li>• Le niveau diminue (l'image devient plus foncée) Lorsque la touche de déplacement du curseur ▼ est enfoncée et le niveau augmente (l'image devient plus claire) lorsque la touche de déplacement du curseur ▲ est enfoncée.</li> <li>• Des valeurs situées entre 16 et 235 peuvent être réglées. Il n'est pas possible de régler de telle sorte que le niveau des sections sombres dépasse celui des sections claires.</li> </ul> <p><b>REMARQUES:</b></p> <ul style="list-style-type: none"> <li>• Lorsque l'on appuie sur le bouton CLEAR pendant la correction des gammas, tous les éléments paramétrés sont remis à leur niveau standard.</li> <li>• Les images progressives sont efficaces uniquement pour le premier, le troisième et le cinquième point à partir de la gauche.</li> </ul>
9	<p>Appuyer sur la touche ENTER.</p> <ul style="list-style-type: none"> <li>• Tous les réglages sont mémorisés.</li> </ul>
<p><b>*Pour quitter le mode de réglage d'image</b> Appuyer sur la touche PICTURE ADJUST.</p>	

8	<p>Usate i tasti del cursore ▲ e ▼ per regolare il livello della luminosità del punto selezionato. (Vedere a "Riferimento" pagina 94.)</p> <ul style="list-style-type: none"> <li>• Il livello diminuisce (l'immagine diventa più scura) quando premete il tasto del cursore ▼ ed aumenta (l'immagine diventa più chiara) quando premete il tasto del cursore ▲.</li> <li>• Potete impostare dei valori da 16 a 235. Non è possibile effettuare l'impostazione in modo tale che il livello delle sezioni scure eccede quello delle sezioni chiare.</li> </ul> <p><b>NOTE:</b></p> <ul style="list-style-type: none"> <li>• Quando il tasto CLEAR viene premuto durante la correzione gamma, tutti i punti dell'impostazione vengono impostati al livello standard.</li> <li>• Le immagini progressive sono effettive per il primo, terzo e quinto punto da sinistra.</li> </ul>
9	<p>Premete il tasto ENTER.</p> <ul style="list-style-type: none"> <li>• Tutte le regolazioni vengono memorizzate.</li> </ul>
<p><b>*Per uscire dal modo di regolazione dell'immagine</b> Premete il tasto PICTURE ADJUST.</p>	

## REFERENZ:

- (1) Auf dem Gamma-Korrektur-Display zeigt die horizontale Achse die Helligkeitsstufe des auf der Disc gespeicherten Bilds an, während die vertikale Achse die Helligkeitsstufe des Bildes anzeigt, wenn es vom Gerät ausgegeben wird.

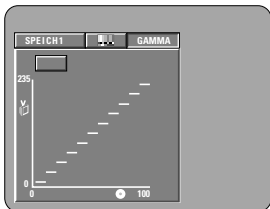

- (2) Wenn ein heller Punkt auf der Disc-Seite an der Ausgangs-Seite auf "dunklen" eingestellt wird, wie rechts im Diagramm gezeigt, sind die Einzelheiten heller Sektionen, die schwierig zu sehen sind, normalerweise einfacher zu sehen.

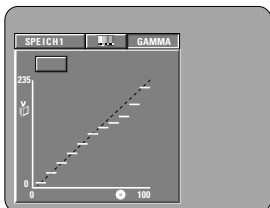

- (3) Wenn ein heller Punkt auf der Disc-Seite an der Ausgangs-Seite auf "hell" eingestellt wird, wie rechts im Diagramm gezeigt, sind die Einzelheiten dunkler Sektionen, die schwierig zu sehen sind, normalerweise klarer zu sehen.

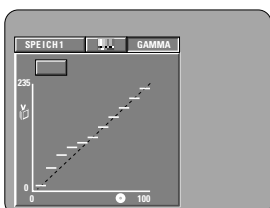

## RÉFÉRENCE:

- (1) Sur l'affichage de correction gamma, l'axe horizontal indique le niveau de luminance de l'image enregistrée sur le disque, tandis que l'axe vertical indique le niveau de luminance de l'image envoyée de l'appareil.

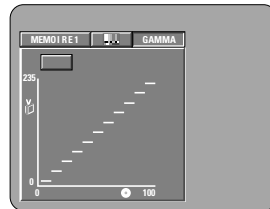

- (2) Lorsqu'un point clair sur le disque est ajusté sur "forcé" côté sortie comme indiqué sur le schéma à droite, normalement les détails des sections claires qui sont difficiles à voir deviennent plus faciles à voir.

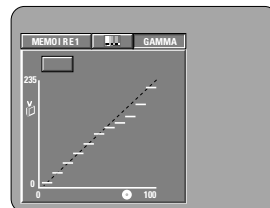

- (3) Lorsqu'un point clair sur le disque est ajusté sur "clair" côté sortie comme indiqué sur le schéma à droite, normalement les détails des sections sombres qui sont difficiles à voir deviennent plus claires.

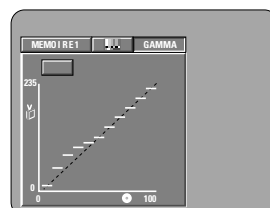

## RIFERIMENTO:

- (1) Sul display di correzione gamma, l'asse orizzontale indica il livello di luminosità dell'immagine registrata sul disco, mentre l'asse verticale indica il livello della luminosità dell'immagine emessa dall'unità.

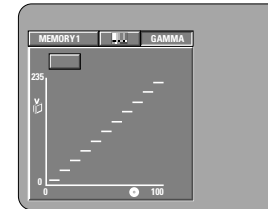

- (2) Quando regolate un punto chiaro sul disco su "dark" nel lato d'uscita come nell'illustrazione qui a destra, i dettagli delle sezioni chiare difficili da vedere diventano più visibili.

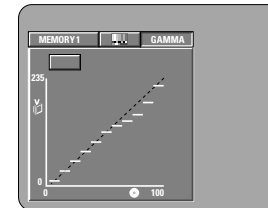

- (3) Quando regolate un punto chiaro sul disco su "bright" nel lato d'uscita come nell'illustrazione qui a destra, i dettagli delle sezioni scure difficili da vedere diventano più visibili.

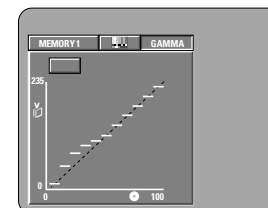

## 12 ANWENDUNG DES ON-SCREEN-DISPLAYS

- Wenden Sie diese Funktion an, um Informationen auf der Disc (Titel, Kapitel, Zeit usw.) anzeigen zu lassen und zu ändern.

Drücken Sie im Wiedergabemodus die DISPLAY-Taste.

- Das On-Screen-Display erscheint.
- Bei jeder Betätigung der Taste ändert sich das auf dem Fernsehschirm angezeigte Bild.
- Die angezeigten Funktionen variieren von Disc zu Disc.

### Beispiel: Bei DVD-Audio-Discs

- Bildschirm für die normale Wiedergabe



- Disc-Informationsschirm

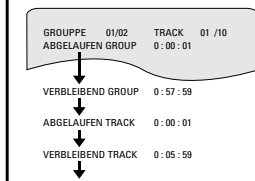

- Disc-Informationsschirm

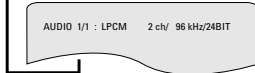

### Beispiel: Bei DVD-Video-discs

- Bildschirm für die normale Wiedergabe



- Disc-Informationsschirm

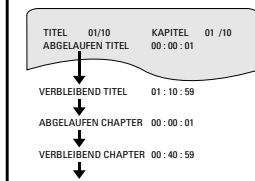

- Disc-Informationsschirm

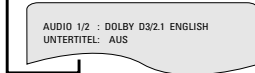

### Beispiel: Bei Video- und Musik-CDs

- Bildschirm für die normale Wiedergabe



- Disc-Informationsschirm

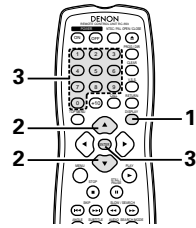
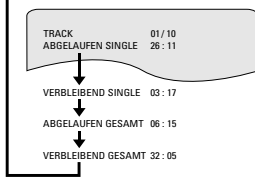

1



Fernbedienung  
Télécommande  
Telecomando

## 12 UTILISATION DES AFFICHAGE ON-SCREEN

- Utiliser cette fonction pour afficher et modifier les informations sur le disque (titres, chapitres, durée, etc.)

En mode de lecture, appuyer sur la touche d'affichage (DISPLAY).

- D'affichage On-Screen s'affiche.
- L'image sur l'écran TV change chaque fois que la touche est enfoncée.
- Les paramètres affichés diffèrent d'un disque à l'autre.

### Exemple: Pour les disques DVD audio

- Ecran de lecture normale



- Ecran des informations du disque

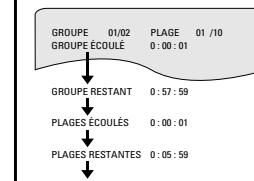

- Ecran des informations du disque

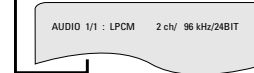

### Exemple: Pour les disques DVD vidéo

- Ecran de lecture normale



- Ecran des informations du disque

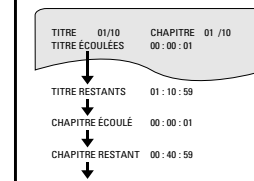

- Ecran des informations du disque

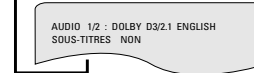

### Exemple: Pour les CD vidéo et musicaux disques

- Ecran de lecture normale



- Ecran des informations du disque

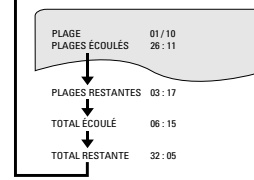

## 12 USO DEL DISPLAY DI VISUALIZZAZIONE SULLO SCHERMO

- Usate questa funzione per visualizzare e modificare le informazioni del disco (titoli, sezioni, tempo, ecc.).

Premete il tasto DISPLAY nel modo di riproduzione.

- Appare il display sullo schermo.
- L'immagine sullo schermo televisivo cambia ad ogni pressione del tasto.
- Le voci visualizzate dipendono dal disco.

### Esempio: Per i DVD audio

- Normale schermo di riproduzione



- Schermo di informazioni sul disco

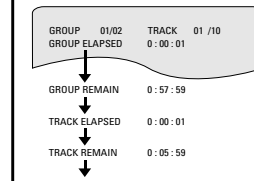

- Schermo di informazioni sul disco



### Esempio: Per i dischi video DVD

- Normale schermo di riproduzione



- Schermo di informazioni sul disco

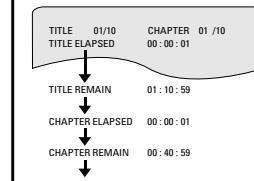

- Schermo di informazioni sul disco

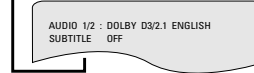

### Esempio: Per i CD video e musicali

- Normale schermo di riproduzione



- Schermo di informazioni sul disco

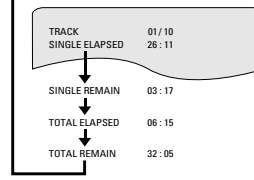

<b>2</b>	<p>Wählen Sie die Funktion, die Sie ändern möchten, mit den ▲ und ▼ Cursor-Tasten an.</p> <ul style="list-style-type: none"> <li>Die angewählte Funktion wird in einem gelben Rahmen angezeigt.</li> </ul> <ol style="list-style-type: none"> <li>Bei DVD-Audio-Discs Die verstrichene Zeit, usw. der Gruppen und Spuren kann ausgewählt werden.</li> <li>Bei DVD-Video-discs Die verstrichene Zeit, usw. der Titel und Kapitel kann ausgewählt werden.</li> <li>Bei Video- und Musik-CDs Die verstrichene Zeit, usw. der Spuren kann ausgewählt werden.</li> </ol>
<b>3</b>	<ol style="list-style-type: none"> <li>Ändern der verstrichenen Zeit Führen Sie Ihre Eingabe unter Verwendung der Nummertasten durch und drücken Sie anschließend die ENTER-Taste. Beispiel: Für 1 Minute und 26 Sekunden → "00126"</li> <li>Ändern des Titels, der Spur oder des Kapitels <ul style="list-style-type: none"> <li>Für DVDs Führen Sie Ihre Eingabe unter Verwendung der Nummertasten durch und drücken Sie anschließend die ENTER-Taste. (Bei einigen Discs ist es nicht möglich, den Titel oder das Kapitel zu verändern.)</li> <li>Bei Video- und Musik-CDs Führen Sie Ihre Eingabe unter Verwendung der Nummertasten durch. Die Wiedergabe startet von dieser Spur.</li> </ul> </li> </ol>

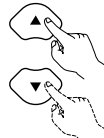
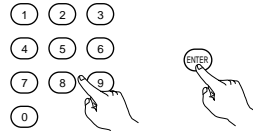
**2**Fernbedienung  
Télécommande  
Telecomando**3**Fernbedienung  
Télécommande  
Telecomando

<b>2</b>	<p>Utiliser les touches curseurs ▲ et ▼ pour sélectionner le paramètre que l'on souhaite modifier.</p> <ul style="list-style-type: none"> <li>Le paramètre sélectionné est affiché dans un cadre jaune.</li> </ul> <ol style="list-style-type: none"> <li>Pour les disques DVD audio Le temps écoulé, etc., de groupes et plages peut être sélectionné.</li> <li>Pour les disques DVD vidéo Le temps écoulé, etc., of titres et chapitres peut être sélectionné.</li> <li>Pour les CD vidéo et musicaux Le temps écoulé, etc., des plages peut être sélectionné.</li> </ol>
<b>3</b>	<ol style="list-style-type: none"> <li>Changement du temps écoulé. Entrez en utilisant les boutons de numéros, puis appuyez sur le bouton ENTER. Exemple: Pour 1 minute 26 secondes → "00126"</li> <li>Changement du titre, plage ou chapitre <ul style="list-style-type: none"> <li>Pour les DVD Entrez en utilisant les boutons de numéros, puis appuyez sur le bouton ENTER. (Pour certains disques il n'est pas possible de changer le titre ou le chapitre.)</li> <li>Pour les CD de musique et vidéo Entrez en utilisant les boutons de numéros. La lecture débute à partir de cette plage.</li> </ul> </li> </ol>

<b>2</b>	<p>Usate i tasti del cursore ▲ e ▼ per selezionare la voce da modificare.</p> <ul style="list-style-type: none"> <li>La voce selezionata appare con una cornice gialla.</li> </ul> <ol style="list-style-type: none"> <li>Per i DVD audio Potete selezionare il tempo trascorso ecc. dei gruppi e dei brani.</li> <li>Per i dischi video DVD Potete selezionare il tempo trascorso, ecc. dei titoli e dei capitoli.</li> <li>Per i CD video e musicali Potete selezionare il tempo trascorso, ecc. dei brani.</li> </ol>
<b>3</b>	<ol style="list-style-type: none"> <li>Cambio del tempo impiegato Inserite il valore usando i tasti numerici, poi premete il tasto ENTER. Esempio: Per 1 minuto e 26 secondi → "00126"</li> <li>Cambio del titolo, del brano o del capitolo <ul style="list-style-type: none"> <li>Per DVD Inserite il valore usando i tasti numerici, poi premete il tasto ENTER. (Per alcuni dischi non è possibile cambiare il titolo o il capitolo.)</li> <li>Per CD musicali e video Inserite il valore usando i tasti numerici. La riproduzione ha inizio da quel brano.</li> </ul> </li> </ol>

## 13 WIEDERHOLUNG DER WIEDERGABE

■ Wenden Sie diese Funktion an, um Ihre Lieblings- Audio- und Videoausschnitte mehrfach wiederzugeben.

### Wiederholen der Wiedergabe (Wiedergabe-Wiederholung)

Drücken Sie im Wiedergabemodus die REPEAT-Taste.  
 • Bei jeder Betätigung dieser Taste ändert sich die Anzeige auf dem Fernsehschirm und der entsprechende Wiederholungs- oder Stoppmodus ist eingestellt.

#### ① Bei DVD-Audio-Discs

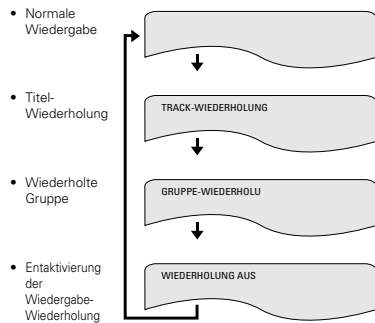

#### ② Bei DVD-Videodiscs

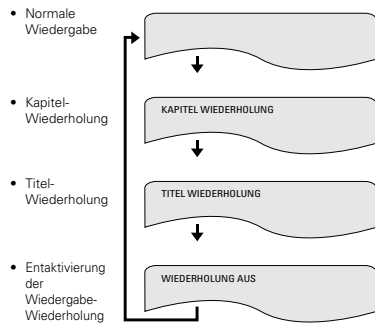

#### ③ Bei Video- und Musik-CDs

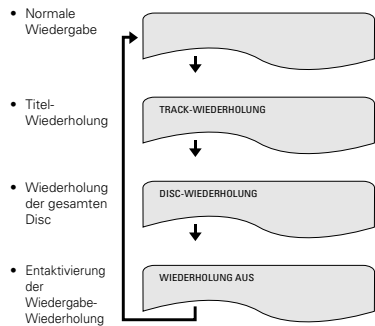

\* Zurückkehren zur normalen Wiedergabe:  
 Kehren Sie zur normalen Wiedergabe zurück, indem Sie die REPEAT-Taste so lange drücken, bis auf dem Fernsehschirm "WIEDERHOLUNG AUS" erscheint.

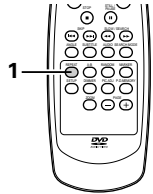

1



Fernbedienung  
 Télécommande  
 Telecomando

## 13 LECTURE REPETEE

■ Utiliser cette fonction pour lire de façon répétée les morceaux audio et vidéo préférés.

### Lecture répétée (Repeat Playback)

En mode de lecture, appuyer sur la touche REPEAT.  
 • L'affichage à l'écran de télévision commute chaque fois que la touche est appuyée, et le mode de lecture répétitive ou d'arrêt correspondant est réglé.

#### ① Pour les disques DVD audio

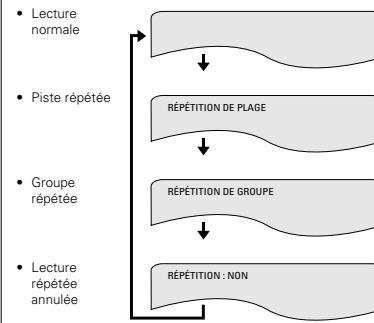

#### ② Pour les disques DVD vidéo

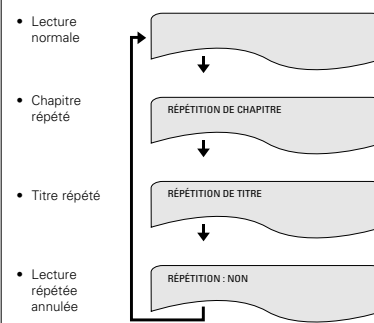

#### ③ Pour les CD vidéo et musicaux

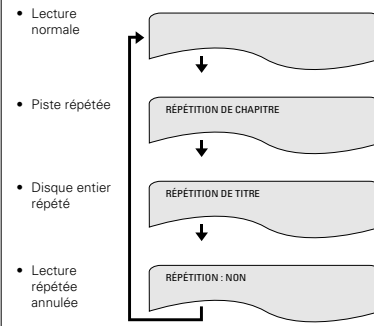

\* Pour revenir en mode lecture normale:  
 Retourner au mode lecture normal en appuyant sur la touche répétition (REPEAT) jusqu'à ce que "REPETITION:DESACTIVE" apparaisse sur l'écran TV.

## 13 RIPRODUZIONE RIPETUTA

■ Usate questa funzione per riprodurre ripetutamente le vostre sezioni audio o video preferite.

### Per ripetere la riproduzione dei brani (Riproduzione ripetuta)

Premete il tasto REPEAT nel modo di riproduzione.  
 • Il display sullo schermo del televisore cambia ad ogni pressione del tasto e si imposta il modo di riproduzione ripetuta o di stop in maniera corrispondente.

#### ① Per i DVD audio

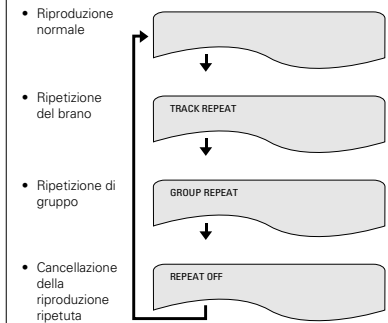

#### ② Per i dischi video DVD

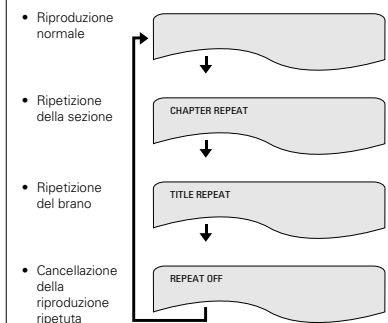

#### ③ Per i CD video e musicali

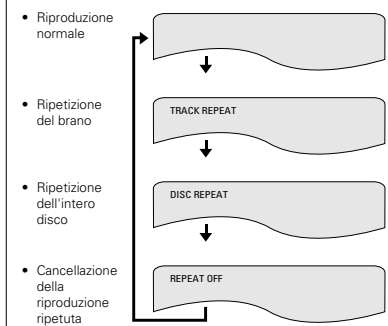

\* Per ritornare alla riproduzione normale:  
 Ritornate alla riproduzione normale premendo il tasto REPEAT fino a quando l'indicazione "REPEAT OFF" non appare sullo schermo televisivo.

**Wiederholen der Wiedergabe eines festgelegten Abschnittes (A-B-Wiedergabe-Wiederholung)**

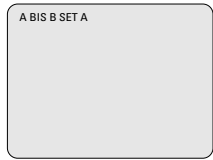
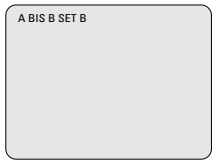
<b>1</b>	<p>Drücken Sie während der Wiedergabe die A-B-Taste.</p> <ul style="list-style-type: none"> <li>• Dies stellt den Startpunkt A ein.</li> </ul>
	
<b>2</b>	<p>Drücken Sie noch einmal die A-B-Taste.</p> <ul style="list-style-type: none"> <li>• Dies stellt den Endpunkt B ein und die Wiederholung der Wiedergabe des A-B-Abschnittes beginnt.</li> </ul>
	
<p>*Zurückkehren zur normalen Wiedergabe: Drücken Sie die A-B-Taste so lange, bis "A / B FREIGEBEN" auf dem Fernsehschirm erscheint.</p>	

**HINWEISE:**

- Bei einigen DVDs ist die Wiedergabe-Wiederholung möglicherweise nicht möglich.
- Die Wiedergabe-Wiederholungs- und A-B-Wiedergabe-Wiederholungsfunktion kann nicht für DVDs und Video-CDs angewendet werden, für die während der Wiedergabe nicht die bereits ausgeführte Wiedergabezeit angezeigt wird.
- In einigen Fällen werden die sich in der Nähe der A-B-Punkte befindlichen Untertitel während der A-B-Wiedergabe-Wiederholung möglicherweise nicht angezeigt.

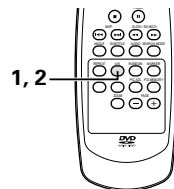

**1**

 Fernbedienung  
Télécommande  
Telecomando

**2**

 Fernbedienung  
Télécommande  
Telecomando

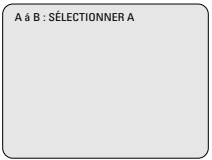
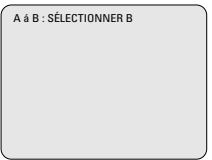
**Lecture répétée d'une section particulière A-B (A-B repeat Playback)**

<b>1</b>	<p>En cours de lecture, appuyer sur la touche A-B.</p> <ul style="list-style-type: none"> <li>• Cela sélectionne le point de départ A.</li> </ul>
	
<b>2</b>	<p>Appuyer à nouveau sur la touche A-B.</p> <ul style="list-style-type: none"> <li>• Cela sélectionne le point d'arrêt B et la lecture répétée de la section A-B commence.</li> </ul>
	
<p>*Pour revenir en mode lecture normale: Appuyer sur la touche A-B jusqu'à ce que "A à B : ANNULER" s'affiche sur l'écran TV.</p>	

**REMARQUES:**

- La lecture répétée peut ne pas fonctionner pour certains DVD.
- Les fonctions de lecture répétée et de lecture répétée A-B ne peuvent pas être activées sur les DVD et les CD vidéo pour lesquels la durée ne s'affiche pas en cours de lecture.
- Dans certains cas, les sous-titres peuvent ne pas être affichés près des points A et B durant la lecture répétée A-B.

**Riproduzione ripetuta di una certa sezione (Riproduzione ripetuta A-B)**

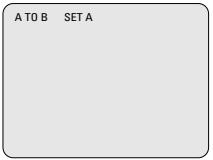
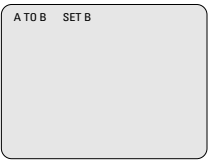
<b>1</b>	<p>Premete il tasto A-B durante la riproduzione.</p> <ul style="list-style-type: none"> <li>• Viene impostato il punto A.</li> </ul>
	
<b>2</b>	<p>Premete nuovamente il tasto A-B.</p> <ul style="list-style-type: none"> <li>• Viene impostato il punto finale B e ha inizio la riproduzione ripetuta della sezione A-B.</li> </ul>
	
<p>*Per ritornare alla riproduzione normale: Premete il tasto A-B fino a quando l'indicazione "A TO B CANCELED" non appare sullo schermo televisivo.</p>	



**NOTE:**

- La riproduzione ripetuta può non funzionare per alcuni DVD.
- La riproduzione ripetuta e la riproduzione ripetuta A-B non funzionano per i DVD e i CD video per i quali il tempo trascorso non è visualizzato sul display durante la riproduzione.
- In certi casi, i sottotitoli possono non venire visualizzati vicino ai punti A e B durante la riproduzione ripetuta A-B.

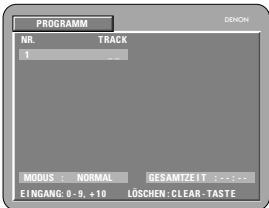

## 14 WIEDERGABE VON TITELN IN BELIEBIGER REIHENFOLGE

- Wenden Sie diese Funktion bei der Benutzung von Video- und Musik-CDs an, um die Titel in beliebiger Reihenfolge wiederzugeben. Diese Funktion hat auf DVDs keinerlei Effekt.

<b>1</b>	<p>Drücken Sie im Stoppmodus einmal die PROG/DIR-Taste.</p> <ul style="list-style-type: none"> <li>Der Programm-Auswahlschirm erscheint.</li> </ul> 
<b>2</b>	<p>Wählen Sie die Titelnummer, die Sie programmieren möchten, mit den Nummertasten an.</p> <p><b>Bsp.: Programmieren der Titel 5 und 12</b></p> 
<b>3</b>	<p>Drücken Sie die PLAY-Taste.</p> <ul style="list-style-type: none"> <li>Die Wiedergabe der Titel in der programmierten Reihenfolge beginnt.</li> </ul>

\* Zurückkehren zur normalen Wiedergabe: Drücken Sie zum Beenden der programmierten Wiedergabe zunächst die STOP-Taste und dann die PROG/DIR-Taste.  
Drücken Sie jetzt die PLAY-Taste, um die normale Wiedergabe vom Anfang der Disc an zu starten.

\* Titel aus dem Programm löschen: Drücken Sie die STOP-Taste. Der Programm-Wiedergabeschirm erscheint. Drücken Sie die CLEAR-Taste, um den letzten Titel des Programms zu löschen.

\* Löschen des gesamten Programms: Das gesamte Programm wird gelöscht, wenn entweder das Gerät ausgeschaltet oder die Disc ausgeworfen wird.  
Sie können das Programm auch löschen, indem Sie nach Betätigung der STOP-Taste zum Beenden der programmierten Wiedergabe die PROG/DIRECT-Taste drücken.

\* Drücken Sie zum Überprüfen des Programms die CALL-Taste. Die einzelnen Programmpunkte werden nacheinander angezeigt.

\* Bis zu 20 Spuren können programmiert werden.

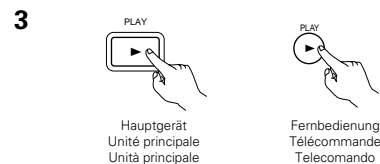
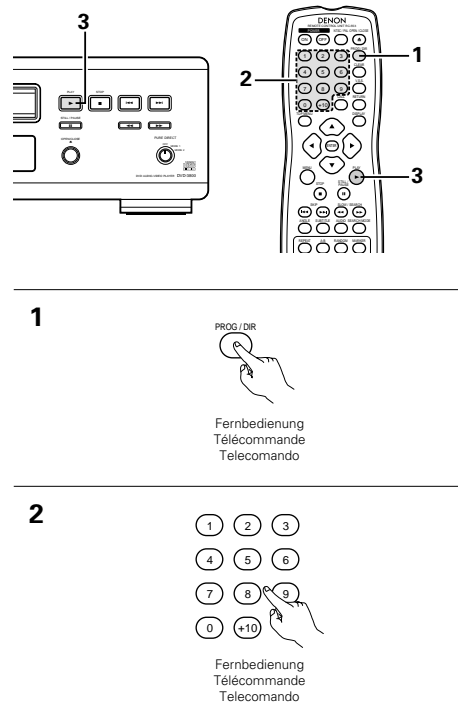

## 14 LECTURE DES PISTES DANS L'ORDRE SOUHAITE

- Utiliser cette fonction avec les CD vidéo et musicaux pour lire les pistes dans l'ordre souhaité. Cette fonction n'a aucun effet avec les DVD.

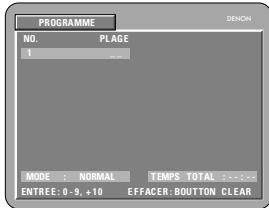
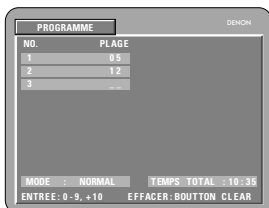
<b>1</b>	<p>En mode arrêt, appuyer une fois sur la touche de PROG/DIR.</p> <ul style="list-style-type: none"> <li>L'écran de sélection de programme s'affiche.</li> </ul> 
<b>2</b>	<p>Utiliser les touches numérotées pour sélectionner le numéro de piste à programmer.</p> <p><b>EX: Pour programmer la piste 5 et la piste 12</b></p> 
<b>3</b>	<p>Appuyer sur la touche de lecture (PLAY).</p> <ul style="list-style-type: none"> <li>La lecture des pistes dans l'ordre programmé commence.</li> </ul>

\* Pour revenir en mode lecture normale: Appuyer sur la touche d'arrêt (STOP) pour arrêter la lecture programmée, puis appuyer fois sur la touche de PROG/DIR.  
Appuyer alors sur la touche de lecture (PLAY) pour déarrer la lecture normale à partir du début du disque.

\* Pour annuler des pistes du programme: Appuyer fois sur la touche d'arrêt (STOP). L'écran de lecture de programme s'affiche.  
Appuyer sur la touche d'effacer (CLEAR) pour annuler la dernière piste du programme.

\* Pour annuler le programme entier: Le programme entier est annulé lors de la mise hors tension ou de l'éjection du disque.  
De même, quand la touche STOP est enfoncé pour arrêter la lecture programmée et que la touche PROG est enfoncé, toute la programmation est effacée.

\* Pour vérifier le contenu des programmes, appuyez sur le bouton CALL (appel). Le contenu des programmes est affiché un par un.

\* Jusqu'à 20 plages peuvent être programmées.

## 14 RIPRODUZIONE DEI BRANI NELL'ORDINE DESIDERATO

- Usate questa funzione con i CD video e musicali per riprodurre i brani nell'ordine desiderato. Questa funzione non concerne i DVD.

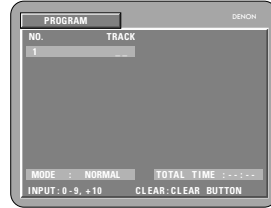
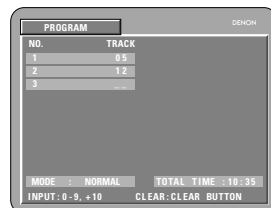
<b>1</b>	<p>Premete il tasto PROG/DIR una volta nel modo di arresto.</p> <ul style="list-style-type: none"> <li>Appare lo schermo di selezione del programma.</li> </ul> 
<b>2</b>	<p>Usate i tasti numerici per selezionare il numero del brano da programmare.</p> <p><b>Es: per programmare i brani 5 e 12:</b></p> 
<b>3</b>	<p>Premete il tasto PLAY.</p> <ul style="list-style-type: none"> <li>Ha inizio la riproduzione dei brani nell'ordine programmato.</li> </ul>

\* Per ritornare alla riproduzione normale: Premete il tasto STOP per fermare la riproduzione programmata, poi premete il tasto PROG/DIR.  
Ora premete il tasto PLAY per iniziare la riproduzione normale dall'inizio del disco.

\* Per cancellare dei brani dal programma: Premete il tasto STOP. Appare lo schermo della riproduzione programmata. Premete il tasto CLEAR per cancellare l'ultimo brano del programma.

\* Cancellazione dell'intero programma: L'intero programma viene cancellato quando si spegne l'ac orrente o si espelle il disco.  
Inoltre, quando premete il tasto STOP per fermare la riproduzione programmata e si preme il tasto PROG, viene cancellato l'intero programma.

\* Per controllare i contenuti programmati, premete il tasto CALL. I contenuti programmati vengono visualizzati passo per passo.

\* Si possono programmare fino a 20 brani.

## 15 WIEDERGABE VON TITELN IN ZUFALLSGESTEUERTER REIHENFOLGE

- Wenden Sie diese Funktion bei der Benutzung von Video- und Musik-CDs an, um die Titel in zufallsgesteuerter Reihenfolge wiederzugeben. Diese Funktion hat auf DVDs keinerlei Effekt.

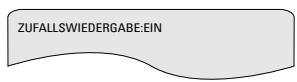
<b>1</b>	<p>Drücken Sie im Stoppmodus die RANDOM-Taste.</p> <ul style="list-style-type: none"> <li>Der Zufallswiedergabe-Bildschirm erscheint.</li> </ul>
	
<b>2</b>	<p>Drücken Sie die PLAY-Taste.</p> <ul style="list-style-type: none"> <li>Die Wiedergabe der Titel in zufallsgesteuerter Reihenfolge beginnt.</li> </ul>
<p>*Zurückkehren zur normalen Wiedergabe: Drücken Sie zum Beenden der Zufallswiedergabe zunächst die STOP-Taste und dann einmal die RANDOM-Taste.</p>	

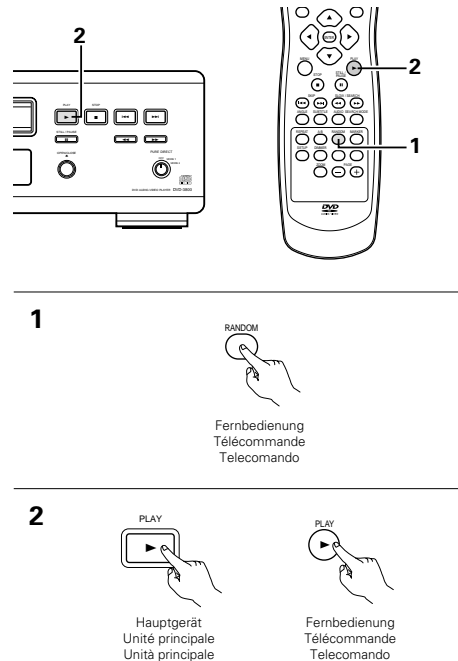

## 15 LECTURE DES PISTES DANS UN ORDRE ALEATOIRE

- Utiliser cette fonction avec les CD vidéo et musicaux pour lire les pistes dans un ordre aléatoire. Cette fonction n'a aucun effet avec les DVD.

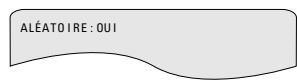
<b>1</b>	<p>En mode arrêt, appuyer sur la touche d'aléatoire (RANDOM).</p> <ul style="list-style-type: none"> <li>L'écran de lecture aléatoire s'affiche.</li> </ul>
	
<b>2</b>	<p>Appuyer sur la touche de lecture (PLAY).</p> <ul style="list-style-type: none"> <li>La lecture des pistes dans un ordre aléatoire commence.</li> </ul>
<p>*Pour revenir en mode lecture normale: Appuyer sur la touche d'arrêt (STOP) pour mettre fin à la lecture aléatoire puis appuyer une fois sur la touche d'aléatoire (RANDOM).</p>	

## 15 RIPRODUZIONE DEI BRANI IN ORDINE CASUALE

- Usate questa funzione con i CD video e musicali per riprodurre i brani in ordine casuale. Questa funzione non concerne i DVD.

<b>1</b>	<p>Premete il tasto RANDOM nel modo di arresto.</p> <ul style="list-style-type: none"> <li>Appare lo schermo di riproduzione casuale.</li> </ul>
	
<b>2</b>	<p>Premete il tasto PLAY.</p> <ul style="list-style-type: none"> <li>Ha inizio la riproduzione dei brani in ordine casuale.</li> </ul>
<p>*Per ritornare alla riproduzione normale: Premete il tasto STOP per fermare la riproduzione casuale, poi premete il tasto RANDOM.</p>	

## 16 MP3-WIEDERGABE

## Anhören von MP3 CD, CD-Rs und CD-RWs

■ Im Internet gibt es viele Musik-Verteilungssites, von denen Musikdateien im MP3-Format heruntergeladen werden können. Musik, die wie beschrieben von der Site heruntergeladen und auf eine CD-R/RW-Disc geschrieben wurde, kann vom DVD-3800 wiedergegeben werden.

Wenn auf herkömmliche Musik-CDs aufgenommene Musik auf einem Computer mit Hilfe eines MP3-Encoders (Konvertierungssoftware) in MP3-Dateien konvertiert wurde, werden die Daten auf einer 12 cm CD auf 1/10 der Originaldaten verkleinert. Dadurch passen die Daten von ca. 10 Musik-CDs auf eine einzige CD-R/RW-Disc. Eine einzelne CD-R/RW-Disc kann mehr als 100 Titel beinhalten.

\*Werte, bei einer Konvertierung von 5-Minuten langen Titeln mit einer Standard-Bitrate von 128 kbps in MP3-Dateien und bei Benutzung einer CD-R/RW-Disc mit einer Kapazität von 650MB.

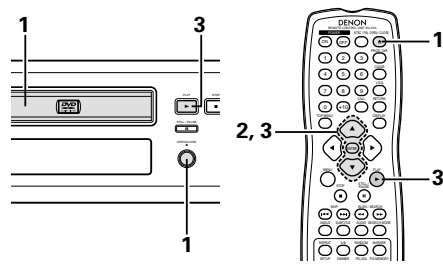

1

OPEN/CLOSE



Hauptgerät  
Unité principale  
Unità principale

OPEN/CLOSE



Fernbedienung  
Télécommande  
Telecomando

Legen Sie die CD-R/RW-Disc in den DVD-3800 ein, auf die die MP3-Format-Musikdateien geschrieben worden sind. (Siehe Seite 58.)

- Nach dem Einlegen der Disc in den DVD-3800 erscheint der Disc-Informationsschirm.

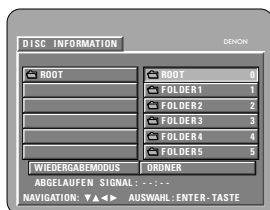

1

- Fahren Sie mit Schritt 2 fort, wenn mehrere Ordner vorhanden sind.
- Wenn die Disc keine Ordner enthält, fahren Sie bitte mit Schritt 3 fort.

## 16 LECTURE DE MP3

## Ecouter des disques CD, CD-R et CD-RW de format MP3

■ Il existe de nombreux sites Internet musicaux à partir desquels il est possible de télécharger des fichiers musicaux dans le format MP3. Les musiques téléchargées selon les instructions du site et gravées sur des disques CD-R ou CD-RW peuvent être lues par le DVD-3800.

Si une musique enregistrée sur un CD musical du commerce est convertie en fichiers MP3 par un ordinateur à l'aide d'un encodeur MP3 (logiciel de conversion), les données contenues sur un CD de 12 cm sont alors réduites au 1/10 de la quantité de données originales. Ainsi lorsque les données contenues dans 10 CD musicaux sont converties en format MP3, elles peuvent être enregistrées sur un seul disque CD-R ou CD-RW. Un seul disque CD-R ou CD-RW peut contenir plus de 100 pistes.

\*Valeurs lorsque des pistes de 5 minutes sont converties en fichiers MP3 avec un débit binaire standard de 128 kilobits par seconde et en utilisant un disque CD-R ou CD-RW d'une capacité de 650 mégaoctets.

Placez le disque CD-R/RW sur lequel sont inscrits les fichiers musicaux de format MP3 dans le lecteur de DVD-3800. (Voir page 58.)

- Lorsque le disque est chargé dans le DVD-3800, l'écran contenant des informations sur le disque apparaît.

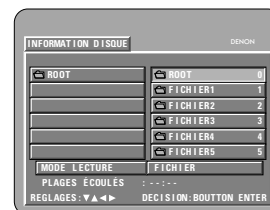

1

- S'il y a plusieurs dossiers, passez à l'étape 2.
- Si le disque ne contient aucun dossier, passez à l'étape 3.

## 16 RIPRODUZIONE MP3

## Ascolto dei CD, CD-R e CD-RW MP3

■ Esistono molti siti di distribuzione musicale in Internet e da essi si possono caricare dei file musicali nel formato MP3. Il download musicale viene richiesto presso il sito e poi il materiale viene inciso su un CD-R/RW per essere poi riprodotto sul DVD-3800.

Se convertite in file MP3 i segnali musicali registrati sui CD musicali disponibili sul mercato usando un computer ed un codificatore MP3 (software di conversione), i dati sui CD da 12 cm vengono ridotti ad 1/10 circa della quantità originale dei dati. Quindi, quando i dati vengono scritti nel formato MP3, un singolo disco CD-R/RW può contenere i dati di circa 10 CD musicali. Un singolo disco CD-R/RW può contenere più di 100 brani.

\*Valori quando un brano da 5 minuti viene convertito in un file MP3 ad una velocità bit standard di 128 kbps su un CD-R/RW con una capacità di 650 MB.

Inserite nel DVD-3800 il disco CD-R/RW su cui i file musicali sono stati incisi nel formato MP3. (Vedere pagina 58.)

- Quando inserite il disco nel DVD-3800, appare lo schermo di informazioni sul disco.

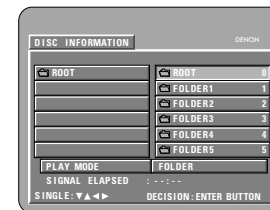

1

- Se ci sono più cartelle, procedete al passo 2.
- Se non ci sono delle cartelle sul disco, procedete al passo 3.

Betätigen Sie die ▲ und ▼ Cursor-Tasten und wählen Sie den Ordner aus, der den/die Datein(n) enthält, die Sie wiedergeben möchten. Drücken Sie dann die ENTER-Taste.

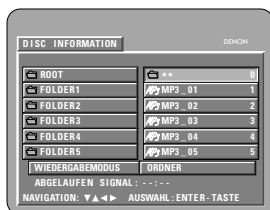

2

- Fahren Sie mit Schritt 2 fort, wenn mehrere Ordner vorhanden sind.

#### \*Ordner-Wechsel

Betätigen Sie die ▲ und ▼ Cursor-Tasten oben rechts auf dem Bildschirm "ROOT" an und drücken Sie dann die ENTER-Taste. Es erscheint wieder der Bildschirm wie in Schritt 1. Wählen Sie den gewünschten Ordner.

2

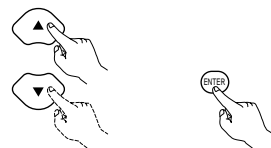

Fernbedienung  
Télécommande  
Telecomando

Utiliser les curseurs ▲ et ▼ pour sélectionner le dossier contenant le(s) fichier(s) que vous souhaitez écouter, puis appuyer sur la touche ENTER.

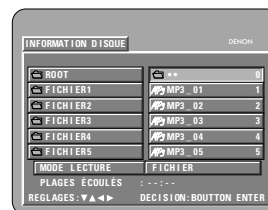

2

- S'il y a plusieurs dossiers, passez à l'étape 2.

#### \*Pour changer de fichier

Utiliser les curseurs ▲ et ▼ pour sélectionner "ROOT" dans la partie supérieure droite de l'écran, puis appuyez sur la touche ENTER. L'écran de l'étape 1 apparaît à nouveau. Sélectionnez le dossier souhaité.

Usate i tasti del cursore ▲ e ▼ per selezionare la cartella che contiene il file da riprodurre, poi premete il tasto ENTER.

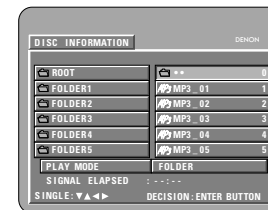

2

- Se ci sono più cartelle, procedete al passo 2.

#### \*Per cambiare cartella

Usate il tasto del cursore ▲ e ▼ per selezionare "ROOT" nell'angolo superiore destro dello schermo, poi premete il tasto ENTER. Lo schermo del passo 1 riappare.

Betätigen Sie die ▲ und ▼ Cursor-Tasten, um die MP3-Datei anzuwählen, die Sie wiedergeben möchten, und drücken Sie dann die PLAY-Taste oder ENTER-Taste.

- Die Wiedergabe beginnt.

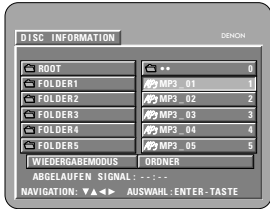

\*Das Display kann durch Betätigung der DISPLAY-Taste während der Wiedergabe zwischen der einzelnen bereits ausgeführten und der einzelnen noch verbleibenden Wiedergabezeit umgeschaltet werden.

\*Eine programmierte Wiedergabe ist mit MP3-Discs nicht möglich.

3

**\*Ändern der MP3-Datei**

Drücken Sie die STOP-Taste und betätigen Sie dann die ▲ und ▼ Cursor-Tasten, um die gewünschte MP3-Datei erneut anzuwählen.

**\*Einstellen des Zufallswiedergabemodus**

Drücken Sie im Stoppmodus die RANDOM-Taste.

Drücken Sie dann die PLAY- oder ENTER-Taste.

**\*Einstellen des Wiederholungsmodus**

Der Wiederholungsmodus ändert sich bei jeder Betätigung der REPEAT-Taste.

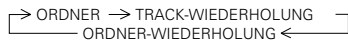

**\*Zurückkehren zum ursprünglichen Disc-Informationsbildschirm**

Drücken Sie die STOP-Taste, betätigen Sie die ▲ Cursor-Taste, um oben rechts auf dem Bildschirm "ROOT" anzuwählen und drücken Sie dann die ENTER-Taste. Es erscheint wieder der Bildschirm wie in Schritt 1.

3

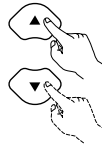

Fernbedienung  
Télécommande  
Telecomando



Fernbedienung  
Télécommande  
Telecomando

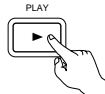

Hauptgerät  
Unité principale  
Unità principale



Fernbedienung  
Télécommande  
Telecomando

Utiliser les curseurs ▲ et ▼ pour sélectionner le fichier MP3 que vous souhaitez écouter, puis appuyez soit sur la touche PLAY ou ENTER.

- La lecture commence.

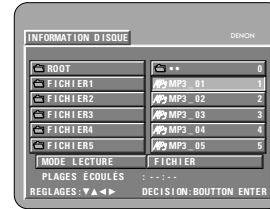

\*L'affichage peut être commuté entre le temps unitaire écoulé et le temps unitaire restant en appuyant sur la touche DISPLAY.

\*Une lecture programmée n'est pas possible avec les disques MP3.

3

**\*Pour changer de fichier MP3**

Appuyer sur la touche STOP, puis utiliser les curseurs ▲ et ▼ afin de sélectionner le fichier MP3 souhaité.

**\*Pour activer le mode de lecture aléatoire**

En mode stop, appuyez sur la touche RANDOM.

Appuyer ensuite sur la touche PLAY ou ENTER.

**\*Pour activer le mode de lecture à répétition**

Le mode de lecture à répétition se commute à chaque pression sur la touche REPEAT de la façon suivante



**\*Pour retourner à l'écran initial d'informations sur le disque**

Appuyer sur la touche STOP, et à l'aide du curseur ▲, sélectionnez "ROOT" dans la partie supérieure droite de l'écran, puis appuyer sur la touche ENTER. L'écran de l'étape 1 apparaît à nouveau.

Usate i tasti del cursore ▲ e ▼ per selezionare il file MP3 da riprodurre, poi premete il tasto PLAY o il tasto ENTER.

- Ha inizio la riproduzione.



\*Il display può passare dal tempo singolo trascorso al tempo singolo rimanente premendo il tasto display.

\*Non è possibile effettuare una riproduzione programmata con i dischi MP3.

3

**\*Per cambiare il file MP3**

Premete il tasto STOP, poi usate i tasti del cursore ▲ e ▼ per rileszionare il file MP3 desiderato.

**\*Per impostare il modo di riproduzione casuale**

Nel modo di stop, premete il tasto RANDOM.

Dopodiché premete il tasto PLAY o ENTER.

**\*Per impostare il modo di ripetizione**

Il modo di ripetizione cambia ogni volta che il tasto REPEAT viene premuto.

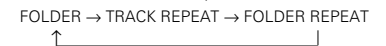

**\*Per ritornare allo schermo delle informazioni iniziali del disco**

Premete il tasto STOP, usate il tasto del cursore ▲ per selezionare "ROOT" nell'angolo superiore destro dello schermo, poi premete il tasto ENTER. Lo schermo del passo 1 riappare.

**HINWEISE:**

- Der DVD-3800 ist mit dem "MPEG-1 Audio Layer 3"-Standard kompatibel (Sampling-Frequenz von 32, 44,1 oder 48 kHz). Er ist nicht kompatibel mit anderen Standards wie "MPEG-2 Audio Layer 3", "MPEG-2.5 Audio Layer 3", MP1, MP2, etc.
- Einige CD-R/RW-Discs können aufgrund von bestimmten Disc-Eigenschaften, Verschmutzungen, Verformungen etc. nicht wiedergegeben werden.
- Die bei der Wiedergabe von MP3-Dateien ausgegebenen digitalen Signale werden in PCM konvertiert; dies unabhängig davon, ob die Voreinstellung des Audio-Ausgangs auf "normal" oder "PCM" eingestellt ist. Die Signale werden mit derselben Sampling-Frequenz wie die der Musikquelle ausgegeben.
- Grundsätzlich gilt: je höher die Bitrate einer MP3-Datei ist, desto besser ist die Klangqualität. Für den DVD-3800 empfehlen wir die Verwendung von MP3-Dateien, die mit Bitraten von 128 kbps oder höher aufgenommen wurden.
- MP3-Dateien werden möglicherweise nicht in der erwarteten Reihenfolge wiedergegeben, da die Schreibsoftware die Position der Ordner und die Reihenfolge der Datei beim Schreiben auf die CD-R/RW unter Umständen ändert.
- Bei MP3-Discs ist weder der noch die programmierte Wiedergabe möglich.
- Beim Schreiben von MP3-Dateien auf CD-R/RW-Discs müssen Sie als Schreibformat "ISO9660 level 1" auswählen. Bei einigen Schreibsoftwares ist dies unter Umständen nicht möglich. Beziehen Sie sich für Einzelheiten auf die Anwendungsbeschreibung der Schreibsoftware.
- Mit dem DVD-3800 ist es möglich, Ordernamen und Dateinamen auf dem Bildschirm wie Titel anzeigen zu lassen. Der DVD-3800 kann bis zu 8 Zeichen – bestehend aus Zahlen, Großbuchstaben und das "-"-Zeichen (Unterstrich) anzeigen.
- Bei der Aufnahme in einem anderen Format als "ISO9660 level 1", sind die normale Anzeige und Wiedergabe unter Umständen nicht möglich. Darüber hinaus werden Ordner und Dateinamen, die andere Symbole enthalten, möglicherweise nicht richtig angezeigt.
- Ergänzen Sie MP3-Dateien immer mit der Erweiterung ".MP3". Dateien mit einer anderen Erweiterung als ".MP3" oder ohne Erweiterung können nicht wiedergegeben werden. (Bei Macintosh-Computern können MP3-Dateien wiedergegeben werden, indem nach der Eingabe des aus 8 Großbuchstaben und Zahlen bestehenden Dateinamens und Aufnahme der Dateien auf die CD-R/RW die Erweiterung ".MP3" angefügt wird.)
- Bringen Sie weder auf der beschrifteten Seite noch auf der Signalseite von CD-R-Discs Sticker, Klebeband usw. an. Wenn auf die Oberfläche einer Disc Kleber gelangt, kann die Disc im DVD-3800 verklemmen, so dass kein Auswerfen der Disc mehr möglich ist.
- Der DVD-3800 ist nicht mit Paket-Schreibsoftware kompatibel.
- Der DVD-3800 ist nicht mit ID3-Tag kompatibel.
- Der DVD-3800 ist nicht mit Wiedergabelisten kompatibel.
- Spielen Sie keine CD-R/RW-Discs ab, die andere Dateien als Musik-CD-Dateien (im CDA-Format), MP3 und JPEG-Dateien enthalten. Andernfalls können je nach Datei-Typ Fehlfunktionen oder Schäden verursacht werden.

**REMARQUES:**

- Le DVD-3800 est compatible avec les normes du "MPEG-1 Audio Layer 3" (fréquences d'échantillonnage de 32, 44,1 ou 48 kHz). Il n'est pas compatible avec d'autres normes telles que "MPEG-2 Audio Layer 3", "MPEG-2.5 Audio Layer 3", MP1, MP2, etc.
- Il se peut que certains disques CD-R/RW ne puissent pas être lus à cause des propriétés du disque, de saleté, de gonflement, etc.
- Lorsque vous passez des fichiers MP3, les sorties de signaux numériques sont des signaux MP2 convertis en MIC (modulation par impulsions codées), sans tenir compte du fait que le réglage de sortie audio soit réglé sur "normal" ou sur "MIC". Les signaux sont envoyés avec la même fréquence d'échantillonnage que pour la source de musique.
- En général, plus le débit binaire d'un fichier MP3 est élevé, meilleure sera la qualité du son. Avec le DVD-3800 nous vous conseillons d'utiliser des fichiers MP3 enregistrés avec un débit binaire de 128 kilobits par seconde ou plus.
- Il se peut que les fichiers MP3 ne soient pas lus dans l'ordre attendu car le logiciel d'écriture risque de changer la position des dossiers et l'ordre des fichiers lors de leur inscription sur le disque CD-R ou CD-RW.
- Les disques MP3 ne permettent pas la lecture programmée.
- Lorsque vous inscrivez des fichiers MP3 sur des disques CD-R ou CD-RW, choisissez "ISO9660 niveau 1" comme format du logiciel d'écriture. Ceci n'est pas possible avec tous les types de logiciels d'écriture. Pour plus d'informations, reportez-vous à la notice d'utilisation du logiciel d'écriture.
- Le DVD-3800 permet d'afficher les noms des dossiers et des fichiers à l'écran, comme des titres. Le DVD-3800 peut afficher jusqu'à 8 caractères, comprenant des nombres, des majuscules, et le signe "-" (soulignement).
- Si vous avez choisi un format autre que "ISO9660 niveau 1", l'affichage normal et la lecture ne seront peut être pas possibles. De plus, les noms des dossiers et des fichiers incluant d'autres symboles ne seront pas affichés correctement.
- Veillez à ajouter l'extension ".MP3" aux fichiers MP3. Les fichiers ne comportant pas l'extension ".MP3" ou ne comportant aucune extension ne pourront pas être lus. (Pour les ordinateurs Macintosh, les fichiers MP3 peuvent être lus en ajoutant l'extension ".MP3" après le nom du fichier comprenant jusqu'à 8 lettres majuscules ou chiffres et en enregistrant les fichiers sur un disque CD-R ou CD-RW.)
- Ne collez pas d'autocollants, d'adhésif, etc. sur les disques CD-R/RW; ni sur la face comportant l'étiquette ni sur la face comportant les signaux. Si la face d'un disque est recouverte d'adhésif, le disque risque de rester coincé dans le DVD-3800 et de ne pas pouvoir être éjecté.
- Le DVD-3800 n'est pas compatible avec les logiciels d'écriture par paquets.
- Le DVD-3800 n'est pas compatible avec les ID3-Tags.
- Le DVD-3800 n'est pas compatible avec les listes d'écoute.
- Ne pas lire des disques CD-R/RW contenant des fichiers autres que des fichiers de CD musique (en format CDA), les fichiers MP3 et JPEG. A défaut d'une telle précaution, le lecteur risque de mal fonctionner ou d'être endommagé, selon le type de fichier.

**NOTE:**

- Il DVD-3800 è compatibile con gli standard "MPEG-1 Audio Layer 3" (frequenza di campionatura 32, 44,1 o 48 kHz). Non è compatibile con altri standard, ad esempio "MPEG-2 Audio Layer 3", "MPEG-2.5 Audio Layer 3", MP1, MP2, ecc.
- Può non essere possibile riprodurre alcuni dischi CD-R/RW per via delle proprietà del disco, sporcizia, deformazioni, ecc.
- I segnali digitali emessi quando riproducete i file MP3 vengono convertiti in PCM, indipendentemente se l'uscita audio è stato impostato su "normal" o "PCM". I segnali vengono emessi con la stessa frequenza di campionatura della fonte musicale.
- In genere, più è alta la velocità bit del file MP3, più sarà elevata la qualità sonora. Nel DVD-3800, vi raccomandiamo di usare i file MP3 registrati con una velocità bit di 128 kbps o superiore.
- I file MP3 possono non venire riprodotti nell'ordine atteso, poiché il software di scrittura può cambiare la posizione delle cartelle e l'ordine dei file durante la scrittura degli stessi sul CD-R/RW.
- La riproduzione programmata non sono possibili con i dischi MP3.
- Quando scrivete i file MP3 sui dischi CD-R/RW, selezionate "ISO9660 level 1" come formato di software di scrittura. Questo può non essere possibile con alcuni tipi di software di scrittura. Per ulteriori informazioni, fate riferimento alle istruzioni per l'uso del software di scrittura.
- Con il DVD-3800 è possibile visualizzare i nomi delle cartelle ed i nomi dei file sullo schermo, come con i titoli. Il DVD-3800 può visualizzare fino ad 8 caratteri, composti da numeri, lettere in maiuscola e il simbolo "-" (sottolineamento).
- Se effettuate la registrazione in un formato diverso da quello "ISO9660 level 1", può non essere possibile effettuare la normale visualizzazione e la riproduzione. Inoltre, non verranno visualizzati correttamente i nomi delle cartelle e dei file che includono altri simboli.
- Assicuratevi di aggiungere l'estensione ".MP3" ai file MP3. Non sarà possibile riprodurre i file se hanno un'estensione diversa da quella ".MP3" oppure se non hanno alcuna estensione. Con i computer Macintosh, potete riprodurre i file MP3 aggiungendo l'estensione ".MP3" dopo il nome del file composto da 8 lettere in maiuscola o numeri, registrando i file sul CD-R/RW.)
- Non applicate delle etichette, del nastro adesivo ecc. sul lato etichettato o sul lato contenente i segnali dei dischi CD-R. Se il nastro adesivo viene in contatto con la superficie del disco, quest'ultimo può rimanere inceppato all'interno del DVD-3800 e può essere impossibile espellere il disco.
- Il DVD-3800 non è compatibile pacchetti di scrittura software.
- Il DVD-3800 non è compatibile i simboli ID3.
- Il DVD-3800 non è compatibile con le liste di riproduzione.
- Non riproducete i dischi CD-R/RW contenenti file diversi dai file CD musicali (nel formato CDA), file MP3 e JPEG. Altrimenti si possono verificare malfunzionamenti o danni, a seconda del tipo del file.

## 17 WIEDERGABE VON STANDBILD-DATEIEN (JPEG-FORMAT)

- Auf Kodak Picture-CDs, CD-Rs und CD-RWs enthaltene JPEG-Dateien können als Dias wiedergegeben und auf dem DVD-3800 genossen werden.

### Wiedergabe von Picture-CDs

- Kodak Picture-CDs können auf dem DVD-3800 abgespielt werden. Wenn eine Picture-CD abgespielt wird, können die auf der Picture-CD enthaltenen Fotografien auf einem TV angezeigt werden. ("Picture CD" ist ein Service, mit dem Fotografien von herkömmlichen Silberfilm-Kameras in digitale Daten konvertiert und auf CDs geschrieben werden. Wenden Sie sich hinsichtlich der Picture-CD-Einzelheiten an eine Verkaufsstelle, die Kodak-Entwicklungen anbietet.)

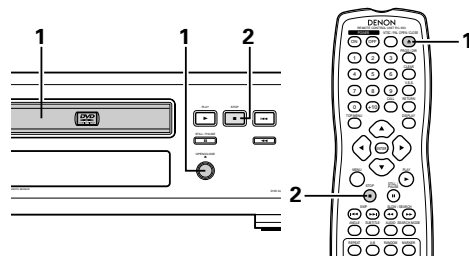

- |          |  |
|----------|--|
| <b>1</b> | <p>Legen Sie die Picture-CD in den DVD-3800 ein.</p> <ul style="list-style-type: none"> <li>• Wenn die Disc eingelegt ist, beginnt die Dia-Show von Standbildern automatisch.</li> <li>• Die Dia-Show wird fortgesetzt, bis die STOP-Taste gedrückt wird.</li> </ul> |
| <b>2</b> | <p>Drücken Sie die STOP-Taste.</p> <ul style="list-style-type: none"> <li>• Die Dia-Show der Picture-CD stoppt.</li> </ul>   |

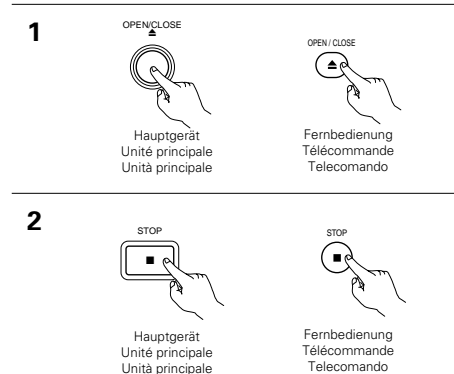

### Wiedergabe von auf CD-Rs/RWs gespeicherten Standbildern

- Legen Sie die CD-R/RW, auf der die Standbilder gespeichert sind, in den DVD-3800.
- Nach dem Einlegen der Disc in den DVD-3800 erscheint der Disc-Informationsschirm..

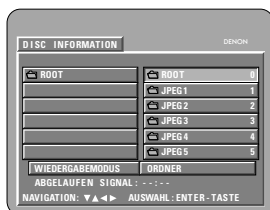

- |          |  |
|----------|--|
| <b>1</b> | <p>Fahren Sie mit Schritt 2 fort, wenn mehrere Ordner vorhanden sind.</p> <ul style="list-style-type: none"> <li>• Wenn die Disc keine Ordner enthält, fahren Sie bitte mit Schritt 3 fort.</li> </ul> |
|----------|--|

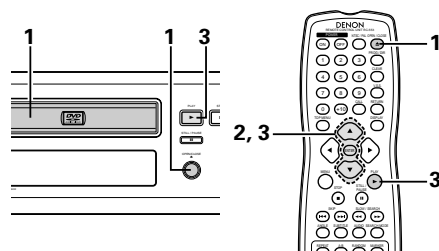

## 17 LECTURE DE FICHIERS D'IMAGE FIXE (FORMAT JPEG)

- Les fichiers JPEG mémorisés sur des CD, CD-R et CD-RW d'image Kodak peuvent être lus comme un diapositive et lus sur le DVD-3800.

### Lecture de CD image

- Des CD image Kodak peuvent être lus sur le DVD-3800. Lorsqu'un CD image est lu, les photographies sur le CD image peuvent être affichées sur un téléviseur. ("Picture CD" est un service par lequel des photos prises avec des appareils à film d'argent conventionnels sont convertis en données numériques et écrites sur les CD. Pour plus de détails sur les CD image, contacter un magasin qui offre des services de développement de films Kodak.)

- |          |   |
|----------|---|
| <b>1</b> | <p>Charger le CD image dans le DVD-3800.</p> <ul style="list-style-type: none"> <li>• Lorsque le disque est chargé, une présentation de diapositives des images fixes commence automatiquement.</li> <li>• La présentation de diapositives continue jusqu'à ce que la touche STOP soit enfoncée.</li> </ul> |
| <b>2</b> | <p>Appuyer sur la touche STOP.</p> <ul style="list-style-type: none"> <li>• La présentation de diapositives du CD image s'arrête.</li> </ul>  |

### Lecture d'images fixes mémorisées sur des CD-R/RW

- Charger le CD-R/RW sur lequel les images fixes ont été gravées dans le DVD-3800.
- Lorsque le disque est chargé dans le DVD-3800, l'écran contenant des informations sur le disque apparaît.

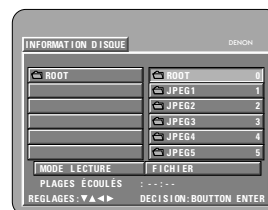

- |          |  |
|----------|--|
| <b>1</b> | <p>Si'il y a plusieurs dossiers, passez à l'étape 2.</p> <ul style="list-style-type: none"> <li>• Si le disque ne contient aucun dossier, passez à l'étape 3.</li> </ul> |
|----------|--|

## 17 RIPRODUZIONE DI FILES DI FERMO IMMAGINE (FORMATO JPEG)

- I files JPEG memorizzati nei CD immagine della Kodak, nei CD-R e nei CD-RW possono essere riprodotti come una sequenza di diapositive e visualizzate nel DVD-3800.

### Riproduzione di CD con immagini

- Potete riprodurre i CD immagine Kodak nel DVD-3800. Quando riproducete un'immagine, le fotografie nel CD per immagini possono essere visualizzate su un televisore. ("Picture CD" è un servizio in cui le foto prese con convenzionali cineprese vengono convertite in dati digitali e scritti sui CD. Per ulteriori informazioni sulla funzione Picture CD, rivolgetevi ad un negozio che offre i servizi di sviluppo Kodak.)

- |          |   |
|----------|---|
| <b>1</b> | <p>Caricate l'immagine CD nel DVD-3800.</p> <ul style="list-style-type: none"> <li>• Quando inserite il disco, ha inizio una visualizzazione delle immagini in modo automatico.</li> <li>• La visualizzazione continua finché premete il tasto STOP.</li> </ul> |
| <b>2</b> | <p>Premete il tasto STOP.</p> <ul style="list-style-type: none"> <li>• Si ferma la visualizzazione dell'immagine CD.</li> </ul>   |

### Riproduzione di fermi immagine memorizzate nei CD-R/RW

- Inserite nel DVD-3800 il CD-R/RW su cui sono state memorizzate dei fermi immagine.
- Quando inserite il disco nel DVD-3800, appare lo schermo di informazioni sul disco.

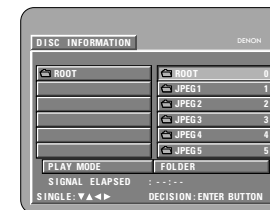

- |          |  |
|----------|--|
| <b>1</b> | <p>Se ci sono più cartelle, procedete al passo 2.</p> <ul style="list-style-type: none"> <li>• Se non ci sono delle cartelle sul disco, procedete al passo 3.</li> </ul> |
|----------|--|

Betätigen Sie die ▲ und ▼ Cursor-Tasten und wählen Sie den Ordner aus, der den/die Datei(n) enthält, die Sie wiedergeben möchten. Drücken Sie dann die ENTER-Taste.

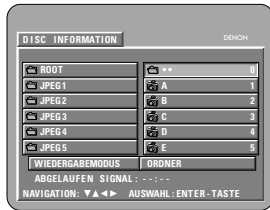

### \*Ordner-Wechsel

Betätigen Sie die ▲ Cursor-Taste oben rechts auf dem Bildschirm "HAUPTVERZEICHNIS" an und drücken Sie dann die ENTER-Taste. Es erscheint wieder der Bildschirm wie in Schritt 1. Wählen Sie den gewünschten Ordner.

Wählen Sie mit den Cursor-Tasten ▲ und ▼ auf der Fernbedienung die Standbild-Datei aus, mit der Sie starten möchten, und drücken Sie anschließend die PLAY-Taste oder die ENTER-Taste auf der Fernbedienung.

- Die Dia-Show beginnt.
- Nur die in dem angewählten Ordner befindlichen Standbild-Dateien werden angezeigt.

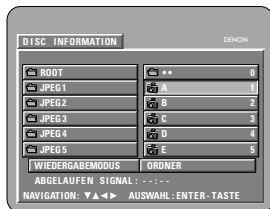

\*Wurden alle Standbild-Dateien in dem Ordner angezeigt, erscheint wieder der Disc-Informationsbildschirm.

2

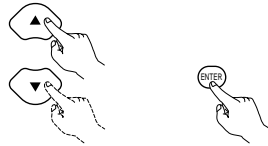

Fernbedienung  
Télécommande  
Telecomando

3

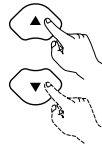

Fernbedienung  
Télécommande  
Telecomando



Fernbedienung  
Télécommande  
Telecomando

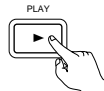

Hauptgerät  
Unité principale  
Unità principale



Fernbedienung  
Télécommande  
Telecomando

Utiliser les curseurs ▲ et ▼ pour sélectionner le dossier comprenant le(s) fichier(s) que vous souhaitez écouter, puis appuyer sur la touche ENTER.

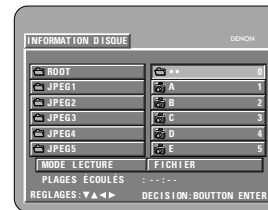

### \*Pour changer de fichier

Utiliser le curseur ▲ afin de sélectionner "RACINE" dans la partie supérieure droite de l'écran, puis appuyez sur la touche ENTER. L'écran de l'étape 1 apparaît à nouveau. Sélectionnez le dossier souhaité.

Utiliser les touches de déplacement du curseur ▲ et ▼ de la télécommande pour sélectionner le fichier d'image fixe à partir desquels on veut commencer la présentation de diapositives, ensuite appuyer sur la touche PLAY ou sur la touche ENTER de la télécommande.

- La présentation de diapositives commence.
- Seuls les fichiers d'image fixe dans le dossier sélectionné sont lus.

3

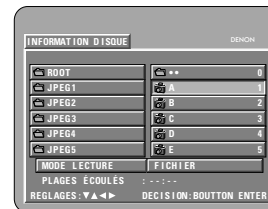

\*Dès que tous les fichiers d'image fixe dans le dossier ont été lus, l'écran d'information sur le disque réapparaît.

Usate i tasti del cursore ▲ e ▼ per selezionare la cartella che contiene il file da riprodurre, poi premete il tasto ENTER.

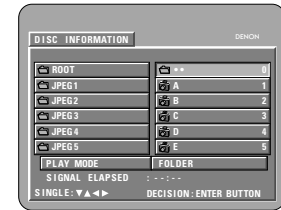

### \*Per cambiare cartella

Usate il tasto del cursore ▲ per selezionare "ROOT" nell'angolo superiore destro dello schermo, poi premete il tasto ENTER. Lo schermo del passo 1 riappare.

Usate i tasti del cursore ▲ e ▼ csul telecomando per selezionare il file del fermo immagine da cui desiderate iniziare la visualizzazione delle diapositive, poi premete il tasto PLAY o quello ENTER sul telecomando.

- Ha inizio la visualizzazione delle diapositive.
- Sono riprodotti solo i file dei fermi immagini nella cartella selezionata.

3

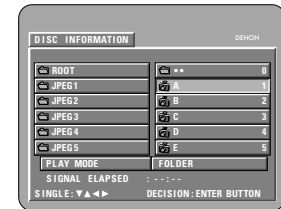

\*Dopo la riproduzione di tutti i file dei fermi immagini nella cartella, riappare lo schermo delle informazioni sul disco.



- \*Um einige der auf der Disc gespeicherten Standbilder gleichzeitig anzuzeigen:
  - Drücken Sie die MENU-Taste, um bis zu 9 Standbilder gleichzeitig anzeigen zu lassen.
  - Für die Auswahl und Anzeige eines Standbildes (um die Dia-Show bei einem bestimmten Standbild zu starten), das gewünschte Standbild mit den Cursor-Tasten (▼, ▲, ◀ und ▶) auswählen, und anschließend die ENTER-Taste drücken.
- \*Um die Dia-Show vorübergehend zu unterbrechen:
  - Drücken Sie die PAUSE-Taste.
  - Drücken Sie die PLAY-Taste, um mit der Dia-Show fortzufahren.
- \*Um zu einem Standbild durchzuschalten, das Sie sich anschauen möchten (mit dem Sie die Dia-Show starten möchten):
  - Drücken Sie während der Dia-Show eine der SKIP-Tasten (◀◀◀, ▶▶▶). Drücken Sie die SKIP ◀◀◀-Taste, um zurück zum vorherigen Standbild zu schalten; drücken Sie die SKIP ▶▶▶-Taste, um zum nächsten Standbild weiterzuschalten.
- \*Standbilder wenden und drehen:
  - Wenden Sie das Standbild mit den Cursor-Tasten (▼, ▲, ◀ und ▶).
    - ▲ Cursor-Taste: Das gegenwärtig angezeigte Standbild wird vertikal gewendet.
    - ▼ Cursor-Taste: Das gegenwärtig angezeigte Standbild wird horizontal gewendet.
    - ◀ Cursor-Taste: Das gegenwärtig angezeigte Standbild wird um 90° gegen den Uhrzeigersinn gedreht.
    - ▶ Cursor-Taste: Das gegenwärtig angezeigte Standbild wird um 90° im Uhrzeigersinn gedreht.
- \*Lassen Sie das Bild im Zoom-Modus wiedergeben.
  - Wenn die ZOOM-Taste während der Wiedergabe eines JPEG-Bildes gedrückt wird ("ZOOM AN" wird zu diesem Zeitpunkt auf dem Bildschirm angezeigt), können Sie unter Verwendung der Suche-Tasten heran- und wegzoomen. (◀◀: Heranzoomen, ▶▶: Wegzoomen)
  - Verwenden Sie beim Zoomen des Bildes die Cursor-Tasten (▼, ▲, ◀ und ▶), um das gezoomte Bild zu verschieben.
  - Im Zoom-Modus ist die kontinuierliche Wiedergabe (SLIDE SHOW) nicht möglich.
- \*Die Art und Weise des Umschaltens zum folgenden Bild während der kontinuierlichen JPEG-Bildwiedergabe (SLIDE SHOW) kann ausgewählt werden.
  - Drücken Sie die V.S.S.-Taste auf der Fernbedienung.
  - Wählen Sie aus DIASHOW MODUS 1 bis MODUS 11, RAND und NONE aus.

- \*Pour visualiser instantanément plusieurs images fixes mémorisées sur le disque:
  - Appuyer sur la touche MENU pour afficher simultanément 9 images fixes.
  - Pour sélectionner et visualiser une image fixe (pour commencer la présentation de diapositives à partir d'une image fixe spécifique), utiliser les touches de déplacement du curseur (▼, ▲, ◀ et ▶) pour sélectionner image fixe désirée, ensuite appuyer sur la touche ENTER.
- \*Pour arrêter momentanément la présentation de diapositives:
  - Appuyer sur la touche PAUSE.
  - Pour reprendre la présentation de diapositives, appuyer sur la touche PLAY
- \*Pour repérer une image fixe à visualiser (à partir de la quelle on veut commencer la présentation de diapositives):
  - Pendant la présentation de diapositives, appuyer sur une des touches SKIP (◀◀◀, ▶▶▶). Appuyer sur la touche SKIP ◀◀◀ pour un repérage en arrière vers l'image fixe précédente, appuyer sur la touche SKIP ▶▶▶ pour un repérage en avant vers l'image fixe suivante.
- \*Basculement et rotation d'images fixes:
  - Utiliser les touches de déplacement du curseur (▼, ▲, ◀ et ▶) pour basculer l'image fixe.
  - Touche de ▲ curseur: L'image fixe en cours d'affichage est basculée verticalement.
  - Touche de ▼ curseur: L'image fixe en cours d'affichage est basculée horizontalement.
  - Touche de ◀ curseur: L'image fixe en cours d'affichage est tournée 90° dans le sens contraire des aiguilles d'une montre.
  - Touche de ▶ curseur: L'image fixe en cours d'affichage est tournée 90° dans le sens des aiguilles d'une montre
- \*Lire l'image en mode de zoom.
  - Si la touche de ZOOM est enfoncée lors de la lecture d'une image JPEG ("ZOOM ACTIVE" est affichée à l'écran à ce moment-là) l'agrandissement et le rétrécissement à l'aide des touches de recherche. (◀◀: rétrécissement, ▶▶: agrandir)
  - Lors du zoom de l'image, utiliser les touches du curseur (▼, ▲, ◀ et ▶) pour déplacer l'image zoomée.
  - La lecture en continu (SLIDE SHOW) n'est pas possible en mode de zoom.
- \*Il est possible de choisir la méthode de commutation vers la prochaine image durant une lecture en continu d'images JPEG (SLIDE SHOW).
  - Appuyer sur la touche V.S.S. sur la télécommande.
  - Sélectionner les modes de lecture en continu MODE DIAPORAMA 1 à 11, RAND et NONE.

- \*Per visualizzare vari fermi immagine memorizzati sul disco in una sola volta:
  - Premete il tasto MENU per visualizzare fino a 9 fermi immagini in una sola volta.
  - Per selezionare e visualizzare un fermo immagine (per avviare la visualizzazione da un'immagine particolare), usate i tasti del cursore (▼, ▲, ◀ e ▶) per selezionare l'immagine desiderata, poi premete il tasto ENTER.
- \*Per fermare la visualizzazione temporaneamente:
  - Premete il tasto PAUSE
  - Per riprendere la visualizzazione, premete il tasto PLAY.
- \*Per avanzare rapidamente ad un'immagine da visualizzare (da cui iniziare la visualizzazione delle immagini):
  - Durante la visualizzazione, premete uno dei tasti SKIP (◀◀◀, ▶▶▶). Premete il tasto SKIP ◀◀◀ per ritornare indietro all'immagine precedente o il tasto SKIP ▶▶▶ per avanzare a quella successiva.
- \*Per ribaltare e girare le immagini:
  - Usate i tasti del cursore (▼, ▲, ◀ e ▶) per ribaltare l'immagine.
    - ▲ Tasto del cursore: Viene ribaltata in verticale l'immagine in fase di riproduzione.
    - ▼ Tasto del cursore: Viene ribaltata in orizzontale l'immagine in fase di riproduzione.
    - ◀ Tasto del cursore: L'immagine attualmente visualizzata viene girata di 90° in senso antiorario.
    - ▶ Tasto del cursore: L'immagine attualmente visualizzata viene girata di 90° in senso orario.
- \*Riproducete l'immagine nel modo zoom.
  - Quando il tasto ZOOM sta riproducendo in immagine JPEG ("ZOOM ON" appare sul display in questo caso) zoomate verso e da utilizzando i tasti di ricerca. (◀◀: zooma da, ▶▶: zooma verso)
  - Quando l'immagine è zoomata, utilizzate i tasti cursori (▼, ▲, ◀ e ▶) per muovere l'immagine zoomata.
  - La riproduzione continua (SLIDE SHOW) non è possibile nel modo zoom.
- \*Il modo per passare all'immagine successiva durante la riproduzione continua JPEG (SLIDE SHOW) può essere selezionato.
  - Premete il tasto V.S.S. sul telecomando.
  - Selezionate da SLIDE SHOW MODE 1 a MODE 11, RAND e NONE.

**Besondere Wiedergabemodi für MP3- und JPEG-Dateien**

Wählen Sie den Wiedergabemodus mit den Cursor-Tasten ◀ und ▶; wählen Sie den besonderen Wiedergabemodus mit den Cursor-Tasten ▲ und ▼.

- ORDNER (die MP3- und JPEG-Dateien in dem Ordner werden von der angewählten Datei aus der Reihe nach angezeigt)
- ORDNER WIEDERHOLUN (alle MP3- und JPEG-Dateien in dem Ordner werden von der angewählten Datei aus wiederholt angezeigt)
- DISC (alle MP3- und JPEG-Dateien auf der Disc werden von der angewählten Datei aus der Reihe nach angezeigt)
- DISC-WIEDERHOLUNG (alle MP3- und JPEG-Dateien auf der Disc werden von der angewählten Datei aus wiederholt angezeigt)
- ZUFALLSWIEDERGABE (alle MP3- und JPEG-Dateien in dem Ordner werden von der angewählten Datei aus in zufälliger Reihenfolge angezeigt)
- JPEG WIEDERGABE1 (nur die JPEG-Datei werden von der angewählten JPEG-Datei aus der Reihe nach angezeigt, währenddessen werden die MP3-Dateien im Ordner von der ersten MP3-Datei aus der Reihe nach angezeigt)
- JPEG WIEDERGABE2 (nur die JPEG-Datei werden von der angewählten MP3-Datei aus der Reihe nach angezeigt, währenddessen werden die JPEG-Dateien im Ordner von der ersten JPEG-Datei aus der Reihe nach angezeigt)
- TRACK-WIEDERHOLUNG (die angewählte MP3- oder JPEG-Datei wird wiederholt angezeigt)

**HINWEISE:**

- Der DVD-3800 ist mit JPEG-Bilddaten kompatibel, Denon übernimmt jedoch keine Garantie dafür, dass alle im JPEG-Format gespeicherten Bilddaten angezeigt werden können.
- Bilder mit Auflösungen von bis zu 2048 x 1536 Pixels können angezeigt werden.
- Möglicherweise können einige CD-Rs/RWs aufgrund von Disc-Eigenschaften, Schmutz, Kratzer, usw. nicht abgespielt werden.
- Wenn JPEG-Dateien auf einer CD-R/RW gespeichert werden, rufen Sie das Schreibprogramm auf, um die Dateien im "ISO9660 level 1"-Format zu speichern.
- Den JPEG-Dateien unbedingt mit der Erweiterung ".JPEG" und ".JPG" abspeichern. Dateien mit einer anderen Erweiterung oder Dateien ohne Erweiterungen können nicht vom DVD-3800 angezeigt werden.
- Kleben Sie keinerlei Aufkleber, Bänder usw. auf eine der Etikettierungsseiten oder auf die Signalseite der CD-R/RW-Discs. Sololte Klebemittel auf die Oberfläche der Disc geraten, könnte die Disc im DVD-3800 eingeklemmt werden, was einen Auswurf unmöglich machen würde.
- Lassen Sie keinerlei CD-R/RW-Discs, die andere Dateien außer Musik-CD-Dateien (im CDA-Format), MP3- und JPEG-Dateien enthalten, wiedergeben. Anderenfalls können je nach Datei-Typ Fehlfunktionen oder Schäden verursacht werden.
- JPEG-Dateien, die unter Verwendung eines Macintosh-Computers geschrieben worden sind, können nicht wiedergegeben werden.

**Modes de lecture spéciaux pour les fichiers MP3 et JPEG**

Utiliser les touches de déplacement du curseur ◀ et ▶ pour sélectionner le mode de lecture, appuyer sur les touches de déplacement du curseur ▲ et ▼ pour sélectionner le mode de lecture spécial.

- FICHIER (les fichiers MP3 et JPEG dans le dossier sont lus dans l'ordre en commençant par le fichier sélectionné)
- RÉPÉTITION DE FICH (tous les fichiers MP3 et JPEG dans le dossier sont lus répétitivement en commençant par le fichier sélectionné)
- DISQUE (tous les fichiers MP3 et JPEG sur le disque sont lus dans l'ordre en commençant par le fichier sélectionné)
- RÉPÉTITION DE DISQ (tous les fichiers MP3 et JPEG sur le disque sont lus répétitivement en commençant par le fichier sélectionné)
- ALÉATOIRE : OUI (tous les fichiers MP3 et JPEG dans le dossier sont lus dans un ordre aléatoire en commençant par le fichier sélectionné)
- LECTURE JPEG1 (les fichiers JPEG seulement sont lus dans l'ordre en commençant par le fichier JPEG sélectionné, et pendant ce temps les fichiers MP3 dans le dossier sont lus dans l'ordre en commençant par le premier fichier MP3)
- LECTURE JPEG2 (les fichiers MP3 seulement sont lus dans l'ordre en commençant par le fichier MP3 sélectionné, et pendant ce temps les fichiers JPEG dans le dossier sont lus dans l'ordre en commençant par le premier fichier JPEG)
- RÉPÉTITION DE PLAG (le fichier MP3 ou JPEG sélectionné est lu répétitivement)

**REMARQUES:**

- Le DVD-3800 est compatible avec des données d'image mémorisées en format JPEG, mais Denon ne garantit pas que toutes les données d'image mémorisées en format JPEG peuvent être visualisées.
- Des images avec des résolutions jusqu'à 2048 x 1536 pixels peuvent être affichées.
- Il peut être impossible de lire certains CD-R/RW due aux propriétés du disque, la saleté, les rayures, etc.
- Lors de la mémorisation des fichiers JPEG sur le CD-R/RW, régler le programme d'écriture pour mémoriser les fichiers en format "ISO9660".
- S'assurer d'attribuer aux fichiers JPEG l'extension ".JPG" et ".JPE". Des fichiers avec d'autres extensions ou sans extension ne peuvent pas être visualisés sur le DVD-3800.
- Ne collez pas d'autocollants, d'adhésif, etc. sur les disques CD-R/RW; ni sur la face comportant l'étiquette ni sur la face comportant les signaux. Si la face d'un disque est recouverte d'adhésif, le disque risque de rester coincé dans le DVD-3800 et de ne pas pouvoir être éjecté.
- Ne pas lire des disques CD-R/RW contenant des fichiers autres que des fichiers de CD musique (en format CDA), les fichiers MP3 et JPEG. A défaut d'une telle précaution, le lecteur risque de mal fonctionner ou d'être endommagé, selon le type de fichier.
- Les fichiers JPEG créés sur Macintosh ne peuvent pas être lus.

**Particolari modi di riproduzione per i files MP3 e JPEG**

Usate i tasti del cursore ◀ e ▶ per selezionare il modo di riproduzione e i tasti del cursore ▲ e ▼ per selezionare il modo di riproduzione speciale.

- FOLDER (i files MP3 e JPEG nella cartella vengono riprodotti nell'ordine iniziando dal file selezionato)
- FOLDER REPEAT (tutti i files MP3 e JPEG nella cartella vengono riprodotti ripetutamente iniziando dal file selezionato)
- DISC (tutti i files MP3 e JPEG nella cartella vengono riprodotti nell'ordine iniziando dal file selezionato)
- DISC REPEAT (tutti i files MP3 e JPEG nella cartella vengono riprodotti ripetutamente iniziando dal file selezionato)
- RANDOM ON (tutti i files MP3 e JPEG nella cartella vengono riprodotti in ordine casuale nell'ordine iniziando dal file selezionato)
- JPEG PLAY1 (i files JPEG vengono riprodotti in ordine iniziando dal file JPEG selezionato e durante questa riproduzione i files MP3 nella cartella vengono riprodotti in ordine iniziando dal primo file MP3)
- JPEG PLAY2 (i files MP3 vengono riprodotti in ordine iniziando dal file MP3 selezionato e durante questa riproduzione i files JPEG nella cartella vengono riprodotti in ordine iniziando dal primo file JPEG)
- TRACK REPEAT (i file MP3 o JPEG selezionato viene riprodotto ripetutamente)



**NOTE:**

- Il DVD-3800 è compatibile con i dati dell'immagine memorizzati nel formato JPEG, ma la Denon non garantisce che tutti i dati dell'immagine memorizzati nel formato JPEG possano essere visualizzati.
- Potete riprodurre delle immagini con una risoluzione fino a 2048 x 1536 pixels.
- Può non essere possibile riprodurre alcuni dischi CD-R/CD-RW per via delle proprietà del disco, sporcizia o graffi, ecc.
- Quando memorizzate dei files JPEG sul CD-R/RW, impostate il programma di scrittura per memorizzare i files nel formato "ISO9660".
- Assicuratevi di dare ai files JPEG l'estensione ".JPG" e ".JPE". I file con altre estensioni o senza estensione non possono essere visualizzati nel DVD-3800.
- Non mettete adesivi, nastri adesivi, ecc. sul lato dell'etichetta o sul lato dei dischi CD-R/RW. Se del nastro dovesse venire attaccato sulla superficie del disco, il disco potrebbe bloccarsi nel DVD-3800 e risultare impossibile da emettere.
- Non riproducete dischi CD-R/RW contenenti file che non siano musicali CD (nel formato CDA), MP3 e JPEG file. Altrimenti si possono verificare malfunzionamenti o danni, a seconda del tipo del file.
- I file JPEG scritti usando i computer Macintosh non possono essere riprodotti.

## 18 ANWENDUNG DER MULTIPLEN AUDIO-, UNTERTITEL- UND WINKEL-FUNKTIONE

### Umschalten der Audio-Sprache (Multiple Audio-Funktion)

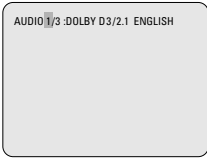
- Bei der Benutzung von DVDs, die multiple Audio-Sprachsignale enthalten, kann die Audio-Sprache während der Wiedergabe geändert werden.

<b>1</b>	<p>Drücken Sie während der Wiedergabe die AUDIO-Taste.</p> <ul style="list-style-type: none"> <li>Die Nummer der derzeit eingestellten Audio-Sprache wird angezeigt.</li> </ul>
	
<b>2</b>	<p>Wählen Sie die gewünschte Sprache mit den ▲ und ▼ Cursor-Tasten aus.</p> <ul style="list-style-type: none"> <li>Bei Betätigung der AUDIO-Taste schaltet sich das Display aus.</li> </ul>
	

#### HINWEISE:

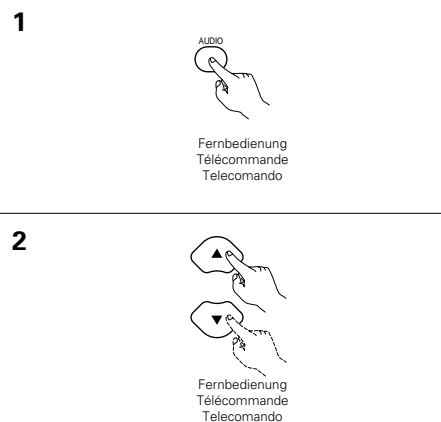
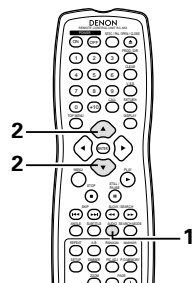

- Bei einigen Discs ist es nicht möglich, die Audio-Sprache während der Wiedergabe zu ändern. Wählen Sie in solchen Fällen aus dem DVD-Menü aus. (Siehe Seite 113.)
- Wenn die gewünschte Sprache nach mehrmaliger Betätigung der ▲ und ▼ Cursor-Tasten nicht eingestellt wird, enthält die Disc die ausgewählte Sprache nicht.
- Die bei der Systemeinstellung ausgewählte Sprache (Siehe Seite 62) wird beim Einschalten des Gerätes oder nach dem Austauschen einer Disc eingestellt.



## 18 UTILISATION DES FONCTIONS MULTI-AUDIO, SOUS-TITRE ET ANGLE DE VUE

### Changement de langue – Fonction multi-audio (Multiple Audio Function)

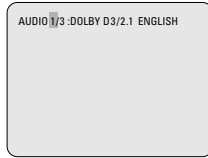
- Avec les DVD contenant des signaux de langue multi-audio, la langue peut être changée en cours de lecture.

<b>1</b>	<p>En cours de lecture, appuyer sur la touche de audio (AUDIO).</p> <ul style="list-style-type: none"> <li>Le numéro de la langue en cours est affiché.</li> </ul>
	
<b>2</b>	<p>Utiliser les touches curseurs ▲ et ▼ pour sélectionner la langue souhaitée.</p> <ul style="list-style-type: none"> <li>L'affichage s'éteint lorsque la touche de audio (AUDIO) est enfoncée.</li> </ul>
	



#### REMARQUES:

- Pour certains disques il n'est pas possible de changer la langue audio en cours de lecture. Dans ces cas, sélectionnez à partir du menu DVD. (Voir en page 113.)
- Si la langue souhaitée n'est pas activée après avoir appuyé plusieurs fois sur les touches curseurs ▲ et ▼, cette langue ne figure pas sur le disque.
- La langue sélectionnée lors du paramétrage, (voir page 62) est celle utilisée lors de la mise sous tension ou lors d'un changement de disque.

## 18 UTILIZZO DELLE FUNZIONI AUDIO MULTIPLA, SOTTOTITOLI ED ANGOLO

### Commutazione della lingua audio (Funzione audio multipla)

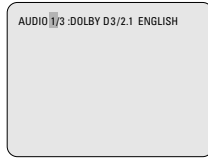
- Se il DVD contiene dei segnali di lingue audio multipli, potete commutare la lingua audio durante la riproduzione.

<b>1</b>	<p>Premete il tasto AUDIO durante la riproduzione.</p> <ul style="list-style-type: none"> <li>Appare sul display l'attuale numero della lingua audio.</li> </ul>
	
<b>2</b>	<p>Usate i tasti del cursore ▲ e ▼ per selezionare la lingua desiderata.</p> <ul style="list-style-type: none"> <li>Il display si spegne quando premete il tasto AUDIO.</li> </ul>
	

#### NOTE:

- Con alcuni dischi non è possibile cambiare il linguaggio audio durante la riproduzione. In questo caso, selezionatelo dal menu DVD. (Fate riferimento alla pagina 113.)
- Se la lingua desiderata non viene impostata dopo aver premuto i tasti del cursore ▲ e ▼ alcune volte, il disco non include quella lingua.
- La lingua selezionata nel menù delle impostazioni (Vedi pagina 62) viene impostata quando si accende la corrente e si sostituisce il disco.

## Umschalten der Untertitel-Sprache (Multiple Untertitel-Funktion)

- Bei der Benutzung von DVDs, die multiple Untertitel-Sprachsignale enthalten, kann die Untertitel-Sprache während der Wiedergabe umgeschaltet werden.

<b>1</b>	<p>Drücken Sie während der Wiedergabe die SUBTITLE-Taste.</p> <ul style="list-style-type: none"> <li>Die Nummer der derzeit eingestellten Untertitel-Sprache wird angezeigt.</li> </ul>
<b>2</b>	<p>Wählen Sie die gewünschte Sprache mit den ▲ und ▼ Cursor-Tasten aus.</p> <ul style="list-style-type: none"> <li>Nach Betätigung der SUBTITLE-Taste schaltet sich das Display aus.</li> </ul>

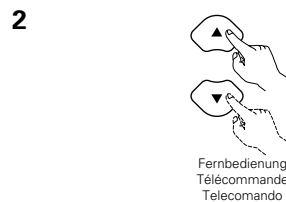
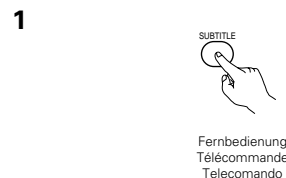
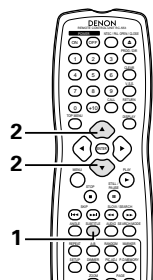
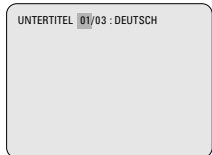
**HINWEISE:**

- Wenn die gewünschte Sprache nach mehrmaliger Betätigung der ▲ und ▼ Cursor-Tasten nicht eingestellt wird, enthält die Disc die ausgewählte Sprache nicht.
- Die bei der Systemeinstellung ausgewählte Sprache (Siehe Seite 63) wird beim Einschalten des Gerätes oder nach dem Austauschen einer Disc eingestellt. Wenn diese Sprache nicht auf der Disc enthalten ist, wird die Standardsprache der Disc eingestellt.
- Nach dem Ändern der Untertitel-Sprache dauert es einige Sekunden, bis die neue Sprache erscheint.
- Bei der Wiedergabe einer Disc, die das geschlossene Einfangen unterstützt, überschneiden sich möglicherweise der Untertitel und das eingefangene Bild auf dem Fernsehschirm. Schalten Sie die Untertitel-Funktion in einem derartigen Fall aus.

## Changement de la langue des sous-titres – Fonction multi sous-titre (Multiple Subtitle Function)

- Avec les DVD contenant des signaux de langue multi sous-titres, la langue des sous-titres peut être modifiée en cours de lecture.

<b>1</b>	<p>En cours de lecture, appuyer sur la touche sous-titre (SUBTITLE).</p> <ul style="list-style-type: none"> <li>Le numéro de la langue en cours est affiché.</li> </ul>
<b>2</b>	<p>Utiliser les touches curseurs ▲ et ▼ pour sélectionner la langue souhaitée.</p> <ul style="list-style-type: none"> <li>L'affichage s'éteint lorsque la touche sous-titre (SUBTITLE) est enfoncée.</li> </ul>

**REMARQUES:**

- Si la langue souhaitée n'est pas activée après avoir appuyé plusieurs fois sur les touches curseurs ▲ et ▼, cette langue ne figure pas sur le disque.
- Le groupe de langues de sous-titres avec les réglages par défaut (voir page 63) est activé lors de la mise sous tension et lorsque le disque est remplacé. Si cette langue ne figure pas sur le disque, la langue par défaut du disque est activée.
- Lorsque la langue de sous-titres est modifiée, quelques secondes sont nécessaires pour l'activation de la nouvelle langue.
- Lorsqu'un disque incorpore l'affichage de bulles, ces dernières et le sous-titrage peuvent se superposer à l'écran TV; dans ce cas, désactiver le sous-titrage.

## Commutazione della lingua dei sottotitoli (Funzione di Sottotitoli Multipli)

- Con i DVD che contengono segnali di sottotitoli in più lingue, la lingua dei sottotitoli può essere commutata durante la riproduzione.

<b>1</b>	<p>Premete il tasto SUBTITLE durante la riproduzione.</p> <ul style="list-style-type: none"> <li>Appare sul display il numero dell'attuale lingua dei sottotitoli.</li> </ul>
<b>2</b>	<p>Usate i tasti del cursore ▲ e ▼ per selezionare la lingua desiderata.</p> <ul style="list-style-type: none"> <li>Il display si spegne alla pressione del tasto SUBTITLE.</li> </ul>

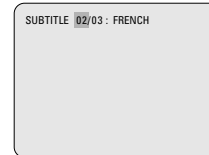
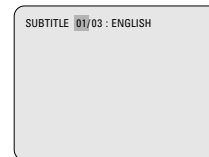
**NOTE:**

- Se la lingua desiderata non è stata impostata dopo aver premuto i tasti del cursore ▲ e ▼ alcune volte, il disco non includerà quella lingua.
- La lingua dei sottotitoli impostata con le impostazioni default (vedi pagina 63) viene impostata quando si accende la corrente o si sostituisce il disco. Se quella lingua non è stata inclusa sul disco, viene impostata la lingua default del disco.
- Quando si cambia la lingua dei sottotitoli, ci vogliono alcuni secondi prima che la nuova lingua appare sul display.
- Quando un disco che supporta una legenda viene riprodotto, i sottotitoli e la legenda potrebbero sovrapporsi sullo schermo televisivo. In questo caso, spegnete i sottotitoli.

**Umschalten des Winkels (Multiple Winkel-Funktion)**

- Bei der Benutzung von DVDs, die multiple Winkelsignale enthalten, kann der Winkel während der Wiedergabe umgeschaltet werden.

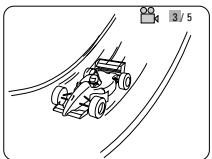
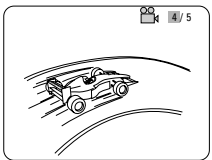
<b>1</b>	<p>Drücken Sie während der Wiedergabe die ANGLE-Taste.</p> <ul style="list-style-type: none"> <li>Die Nummer des derzeit eingestellten Winkels wird angezeigt.</li> </ul>	
<b>2</b>	<p>Wählen Sie den gewünschten Winkel mit den ▲ und ▼ Cursor-Tasten aus.</p> <ul style="list-style-type: none"> <li>Nach Betätigung der ANGLE-Taste schaltet sich das Display aus.</li> </ul>	

**HINWEISE:**

- Die multiple Winkel-Funktion kann nur für Discs angewendet werden, auf die mehrere Winkel aufgenommen wurden.
- “ANGLE” leuchtet auf dem Display der Haupteinheit, wenn eine Passage abgespielt wird, die im Multi-Winkel-Modus aufgezeichnet wurde.
- Bei Szenen, für die mehrere Winkel aufgenommen worden sind, kann der Winkel umgeschaltet werden.

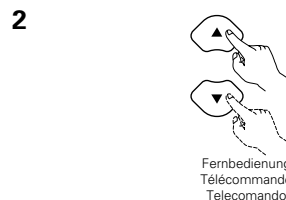
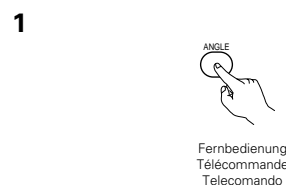
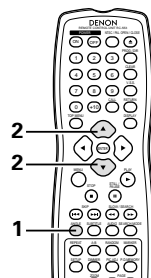

**Changement de l'angle de vue – Fonction angle de vue multiple (Fonction multi-angle)**

- Avec les DVD contenant des signaux d'angle de vue multiple, l'angle peut être modifié en cours de lecture.

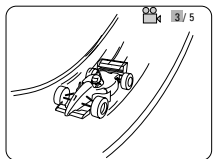
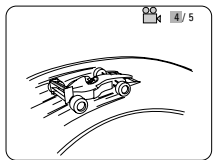
<b>1</b>	<p>En cours de lecture, appuyer sur la touche de angle (ANGLE).</p> <ul style="list-style-type: none"> <li>Le numéro de l'angle de vue en cours est affiché.</li> </ul>	
<b>2</b>	<p>Utiliser les touches curseurs ▲ et ▼ pour sélectionner la langue souhaitée.</p> <ul style="list-style-type: none"> <li>L'affichage s'éteint lorsque la touche de angle (ANGLE) est enfoncée.</li> </ul>	

**REMARQUES:**

- La fonction multi-angle peut être activée uniquement pour les disques sur lesquels des angles de vue multiples ont été enregistrés.
- “ANGLE” s'allume sur l'affichage de l'unité principale lors de la lecture d'une section enregistrée en mode multi-angle.
- L'angle de vue peut être sélectionné pour les scènes qui ont été filmées sous plusieurs angles de prise de vue.

**Commutazione dell'angolo (funzione Angoli Multipli)**

- Potete cambiare l'angolo durante la riproduzione dei DVD che contengono segnali di angoli multipli.

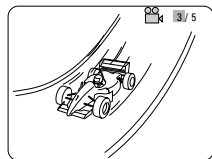
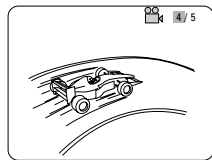
<b>1</b>	<p>Premete il tasto ANGLE durante la riproduzione.</p> <ul style="list-style-type: none"> <li>Appare sul display il numero dell'angolo attuale.</li> </ul>	
<b>2</b>	<p>Usate i tasti del cursore ▲ e ▼ per selezionare l'angolo desiderato.</p> <ul style="list-style-type: none"> <li>Il display si spegne alla pressione del tasto ANGLE.</li> </ul>	

**NOTE:**

- La funzione dell'angolo multiplo funziona solo per dischi su cui sono stati registrati degli angoli multipli.
- “ANGLE” si illumina sul display dell'unità principale quando riproducete una sezione registrata nel modo delle angolazioni multiple.
- Potete cambiare l'angolo delle scene per le quali sono stati registrati più angoli.

## 19 ANWENDUNG DER MENÜS

## Anwendung des Top-Menüs

- Bei DVDs, die mehrere Titel enthalten, kann der gewünschte Titel vom Top-Menü ausgewählt und wiedergegeben werden.

<b>1</b>	<p>Drücken Sie während der Wiedergabe die TOP MENU-Taste.</p> <ul style="list-style-type: none"> <li>Das Top-Menü erscheint.</li> </ul> <p>Beispiel:</p> <table border="1" style="margin-left: auto; margin-right: auto;"> <tr><th colspan="2">TOP-MENÜ</th></tr> <tr><td>Apfel</td><td>Banane</td></tr> <tr><td>Orange</td><td>Erdbeere</td></tr> <tr><td>Pfirsich</td><td>Ananas</td></tr> </table>	TOP-MENÜ		Apfel	Banane	Orange	Erdbeere	Pfirsich	Ananas
TOP-MENÜ									
Apfel	Banane								
Orange	Erdbeere								
Pfirsich	Ananas								
<b>2</b>	<p>Wählen Sie den gewünschten Titel mit den Cursor- oder Nummertasten an.</p> <ul style="list-style-type: none"> <li>Wenn Sie die Titelnummer mit den Nummertasten anwählen, können Sie den nachfolgend beschriebenen Schritt 3 überspringen.</li> </ul> <p>Beispiel: Wenn "Orange" ausgewählt ist</p> <table border="1" style="margin-left: auto; margin-right: auto;"> <tr><th colspan="2">TOP-MENÜ</th></tr> <tr><td>Apfel</td><td>Banane</td></tr> <tr><td><b>Orange</b></td><td>Erdbeere</td></tr> <tr><td>Pfirsich</td><td>Ananas</td></tr> </table>	TOP-MENÜ		Apfel	Banane	<b>Orange</b>	Erdbeere	Pfirsich	Ananas
TOP-MENÜ									
Apfel	Banane								
<b>Orange</b>	Erdbeere								
Pfirsich	Ananas								
<b>3</b>	<p>Drücken Sie die ENTER-Taste.</p> <ul style="list-style-type: none"> <li>Die Wiedergabe beginnt.</li> <li>Die Wiedergabe beginnt auch, wenn die PLAY-Taste gedrückt wird.</li> </ul>								

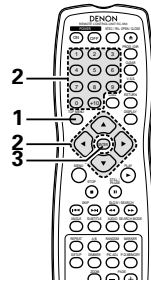

<b>1</b>	<p>TOP MENU</p> <p>Fernbedienung Télécommande Telecomando</p>												
<b>2</b>	<table border="1" style="margin-left: auto; margin-right: auto;"> <tr><td>1</td><td>2</td><td>3</td></tr> <tr><td>4</td><td>5</td><td>6</td></tr> <tr><td>7</td><td>8</td><td>9</td></tr> <tr><td>0</td><td>+10</td><td></td></tr> </table> <p>Fernbedienung Télécommande Telecomando</p>	1	2	3	4	5	6	7	8	9	0	+10	
1	2	3											
4	5	6											
7	8	9											
0	+10												
<b>3</b>	<p>Fernbedienung Télécommande Telecomando</p>												

## 19 UTILISATION DES MENUS

## Utilisation de la Barre de Menu

- Pour les DVD comprenant plusieurs titres, le titre souhaité peut être sélectionné et activé à partir de la barre de menu.

<b>1</b>	<p>En cours de lecture, appuyer sur la touche TOP MENU.</p> <ul style="list-style-type: none"> <li>Le barre de menu apparaît.</li> </ul> <p>Exemple:</p> <table border="1" style="margin-left: auto; margin-right: auto;"> <tr><th colspan="2">BARRE DE MENU</th></tr> <tr><td>Pomme</td><td>Banane</td></tr> <tr><td>Orange</td><td>Pomme</td></tr> <tr><td>Pêche</td><td>Ananas</td></tr> </table>	BARRE DE MENU		Pomme	Banane	Orange	Pomme	Pêche	Ananas
BARRE DE MENU									
Pomme	Banane								
Orange	Pomme								
Pêche	Ananas								
<b>2</b>	<p>Utiliser le curseur ou les touches numérotées pour sélectionner le titre souhaité.</p> <ul style="list-style-type: none"> <li>Si le numéro de titre est sélectionné avec les touches numérotées, sauter l'étape 3 ci-dessous.</li> </ul> <p>Exemple: Quand "Orange" est sélectionné</p> <table border="1" style="margin-left: auto; margin-right: auto;"> <tr><th colspan="2">BARRE DE MENU</th></tr> <tr><td>Pomme</td><td>Banane</td></tr> <tr><td><b>Orange</b></td><td>Pomme</td></tr> <tr><td>Pêche</td><td>Ananas</td></tr> </table>	BARRE DE MENU		Pomme	Banane	<b>Orange</b>	Pomme	Pêche	Ananas
BARRE DE MENU									
Pomme	Banane								
<b>Orange</b>	Pomme								
Pêche	Ananas								
<b>3</b>	<p>Appuyer sur la touche ENTER.</p> <ul style="list-style-type: none"> <li>La lecture commence.</li> <li>La lecture commence aussi si la touche de lecture (PLAY) est enfoncée.</li> </ul>								

## 19 UTILIZZO DEI MENU

## Utilizzo del menù superiore

- Per i DVD che contengono dei titoli molteplici, potete selezionare il titolo desiderato e riprodurre lo stesso dal menù superiore.

<b>1</b>	<p>Premete il tasto TOP MENU durante la riproduzione.</p> <ul style="list-style-type: none"> <li>Appare il menù superiore.</li> </ul> <p>Esempio:</p> <table border="1" style="margin-left: auto; margin-right: auto;"> <tr><th colspan="2">MENÙ SUPERIORE</th></tr> <tr><td>Mela</td><td>Banana</td></tr> <tr><td>Arancio</td><td>Fragola</td></tr> <tr><td>Pesca</td><td>Ananas</td></tr> </table>	MENÙ SUPERIORE		Mela	Banana	Arancio	Fragola	Pesca	Ananas
MENÙ SUPERIORE									
Mela	Banana								
Arancio	Fragola								
Pesca	Ananas								
<b>2</b>	<p>Usate i tasti del cursore o i tasti numerici per selezionare il titolo desiderato.</p> <ul style="list-style-type: none"> <li>Se selezionate il numero del titolo usando i tasti numerici, saltate il passo 3 qui sotto.</li> </ul> <p>Esempio: Quando selezionate "Arancio"</p> <table border="1" style="margin-left: auto; margin-right: auto;"> <tr><th colspan="2">MENÙ SUPERIORE</th></tr> <tr><td>Mela</td><td>Banana</td></tr> <tr><td><b>Arancio</b></td><td>Fragola</td></tr> <tr><td>Pesca</td><td>Ananas</td></tr> </table>	MENÙ SUPERIORE		Mela	Banana	<b>Arancio</b>	Fragola	Pesca	Ananas
MENÙ SUPERIORE									
Mela	Banana								
<b>Arancio</b>	Fragola								
Pesca	Ananas								
<b>3</b>	<p>Premete il tasto ENTER.</p> <ul style="list-style-type: none"> <li>Ha inizio la riproduzione.</li> <li>La riproduzione inizia anche se premete il tasto PLAY.</li> </ul>								

Anwendung des DVD-Menüs

- Einige DVDs beinhalten spezielle so genannte DVD-Menüs. So können z.B. DVDs mit komplexem Inhalt Leitmenüs enthalten und DVDs mit multiplen Sprachen verfügen möglicherweise über Audio- und Untertitel-Sprachen-Menüs. Diese Menüs nennt man "DVD-Menüs".
- Nachfolgend finden Sie eine allgemeine Beschreibung über die Anwendung derartiger DVD-Menüs.

<b>1</b>	<p>Drücken Sie während der Wiedergabe die MENU-Taste.</p> <ul style="list-style-type: none"> <li>Das DVD-Menü erscheint.</li> </ul> <p>Beispiel:</p> <div style="border: 1px solid black; padding: 5px; width: fit-content; margin: 10px auto;"> <p style="text-align: center;"><b>DVD MENÜ</b></p> <p>1. UNTERTITEL</p> <p>2. TON</p> <p>3. WINKEL</p> </div>
<b>2</b>	<p>Wählen Sie die gewünschte Funktion mit den Cursor- oder Nummertasten an.</p> <ul style="list-style-type: none"> <li>Wenn Sie die Funktion mit den Nummertasten auswählen, können Sie den nachfolgend beschriebenen Schritt 3 überspringen.</li> </ul> <p>Beispiel: "TON" ist angewählt.</p> <div style="border: 1px solid black; padding: 5px; width: fit-content; margin: 10px auto;"> <p style="text-align: center;"><b>DVD MENÜ</b></p> <p>1. UNTERTITEL</p> <p style="background-color: #cccccc;">2. TON</p> <p>3. WINKEL</p> </div>
<b>3</b>	<p>Drücken Sie die ENTER-Taste.</p> <ul style="list-style-type: none"> <li>Die angewählte Funktion ist eingestellt.</li> <li>Wiederholen Sie die Schritte 2 und 3, wenn mehrere Menüs erscheinen.</li> </ul>

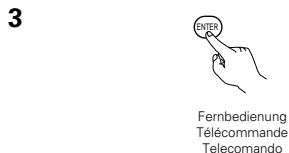
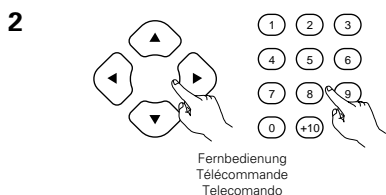
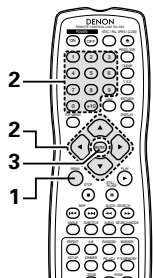

Utilisation du menu DVD

- Certains DVD comprennent des menus spéciaux appelés menus DVD. Par exemple, les DVD ayant un contenu complexe peuvent comprendre des menus guide et les DVD avec plusieurs langues peuvent comprendre des menus de langues de sous-titres. Ces menus sont appelés "menus DVD". La procédure générale d'utilisation des menus DVD est décrite ci-dessous.

<b>1</b>	<p>En cours de lecture, appuyer sur la touche MENU.</p> <ul style="list-style-type: none"> <li>Le menu DVD s'affiche.</li> </ul> <p>Exemple:</p> <div style="border: 1px solid black; padding: 5px; width: fit-content; margin: 10px auto;"> <p style="text-align: center;"><b>MENU DVD</b></p> <p>1. SOUS-TITRE</p> <p>2. AUDIO</p> <p>3. ANGLE</p> </div>
<b>2</b>	<p>Utiliser le curseur ou les touches numérotées pour sélectionner l'option souhaitée.</p> <ul style="list-style-type: none"> <li>Si l'option est sélectionnée avec les touches numérotées, sauter l'étape 3 ci-dessous.</li> </ul> <p>Exemple: Lorsque "AUDIO" est sélectionné</p> <div style="border: 1px solid black; padding: 5px; width: fit-content; margin: 10px auto;"> <p style="text-align: center;"><b>MENU DVD</b></p> <p>1. SOUS-TITRE</p> <p style="background-color: #cccccc;">2. AUDIO</p> <p>3. ANGLE</p> </div>
<b>3</b>	<p>Appuyer sur la touche ENTER.</p> <ul style="list-style-type: none"> <li>L'option sélectionnée est activée.</li> <li>Si d'autres menus sont affichés, répéter les étapes 2 et 3.</li> </ul>

Utilizzo del menù DVD

- Alcuni DVD includono speciali menù chiamati menù DVD. Per esempio, i DVD con dei contenuti complicati possono contenere dei menù guida, mentre i DVD con più lingue possono contenere dei menù audio e dei menù delle lingue dei sottotitoli. Questi menù vengono chiamati "menù DVD". Qui sotto segue una descrizione della procedura generale per usare i menù DVD.

<b>1</b>	<p>Premete il tasto MENU durante la riproduzione.</p> <ul style="list-style-type: none"> <li>Appare il menù DVD.</li> </ul> <p>Esempio:</p> <div style="border: 1px solid black; padding: 5px; width: fit-content; margin: 10px auto;"> <p style="text-align: center;"><b>MENU DEI TOLI</b></p> <p>1. SOTTOTITOLI</p> <p>2. LINGUA</p> <p>3. ANGOLO</p> </div>
<b>2</b>	<p>Usate i tasti del cursore o i tasti numerici per selezionare la voce desiderata.</p> <ul style="list-style-type: none"> <li>Se selezionate la voce usando i tasti numerici, saltate il passo 3 qui sotto.</li> </ul> <p>Esempio: avete selezionato "AUDIO"</p> <div style="border: 1px solid black; padding: 5px; width: fit-content; margin: 10px auto;"> <p style="text-align: center;"><b>MENU DEI TOLI</b></p> <p>1. SOTTOTITOLI</p> <p style="background-color: #cccccc;">2. LINGUA</p> <p>3. ANGOLO</p> </div>
<b>3</b>	<p>Premete il tasto ENTER.</p> <ul style="list-style-type: none"> <li>Viene impostata la voce selezionata.</li> <li>Se appaiono altri menù, ripetete le fasi 2 e 3.</li> </ul>

## 20 MARKIERUNG VON SZENEN, DIE SIE SICH NOCH EINMAL ANSCHAUEN WOLLEN

- Setzen Sie bei Szenen eine Markierung, die Sie sich noch einmal anschauen wollen, sodass Sie die Wiedergabe von der markierten Position jederzeit starten können.

### Markierungen setzen (DVD-AUDIO / DVD-VIDEO)

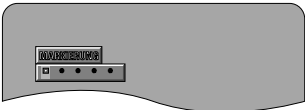
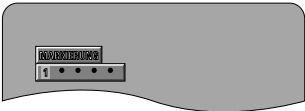
<b>1</b>	<p>Drücken Sie während der Wiedergabe die MARKER-Taste.</p> <ul style="list-style-type: none"> <li>• Verwenden Sie die ◀ und ▶ Cursor-Taste zur Auswahl der "*" -Markierungen.</li> <li>• Der Markierer-Bildschirm erscheint.</li> <li>• "*" wird angezeigt, falls keine Markierung gesetzt ist.</li> </ul>
	
<b>2</b>	<p>Drücken Sie bei der Szene die ENTER-Taste, die Sie markieren wollen.</p> <ul style="list-style-type: none"> <li>• Eine Zahl wird angezeigt.</li> <li>• Bis zu fünf Markierungen können gesetzt werden.</li> </ul> <p>(Verwenden Sie für die Auswahl einer weiteren Markierung die Cursor-Tasten (◀, ▶).)</p>
	

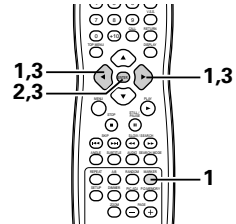
**1**Fernbedienung  
Télécommande  
Telecomando**2**Fernbedienung  
Télécommande  
Telecomando

## 20 MARQUAGE DE SCENES A REVOIR

- Régler les marques sur les scènes à revoir, de sorte que la lecture puisse démarrer à partir de la position marquée à chaque instant.

### Pose de repères (DVD-AUDIO / DVD-VIDEO)

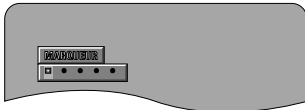
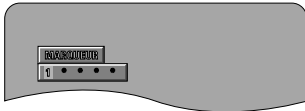
<b>1</b>	<p>Pendant la lecture, appuyer sur la touche MARKER.</p> <ul style="list-style-type: none"> <li>• Utiliser les touches ◀ et ▶ du curseur pour sélectionner les symboles "*".</li> <li>• L'écran du repère apparaît.</li> <li>• "*" s'affiche si le repère n'est pas réglé.</li> </ul>
	
<b>2</b>	<p>Appuyer sur la touche ENTER sur la scène à repérer.</p> <ul style="list-style-type: none"> <li>• Un numéro est affiché.</li> <li>• Jusqu'à cinq repères peuvent être réglés.</li> </ul> <p>(Pour sélectionner d'autres repères, utiliser les touches de déplacement du curseur (◀, ▶).)</p>
	

## 20 PER SEGNARE LE SCENE DA VEDERE NUOVAMENTE

- Marchate le scene da vedere nuovamente per iniziare la riproduzione dalla posizione marcata quando desiderate.

### Marchi di impostazione (DVD-AUDIO / DVD-VIDEO)

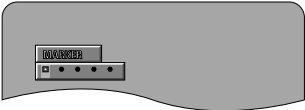
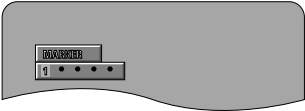
<b>1</b>	<p>Premete il tasto MARKER durante la riproduzione.</p> <ul style="list-style-type: none"> <li>• Utilizzate i tasti ◀ e ▶ per selezionare i segni "*".</li> <li>• Appare lo schermo del marcatore.</li> <li>• "*" appare se il marchio non è stato impostato.</li> </ul>
	
<b>2</b>	<p>Premete il tasto ENTER nella scena da marcare.</p> <ul style="list-style-type: none"> <li>• Appare un numero sul display.</li> <li>• Potete impostare fino a cinque marchi.</li> </ul> <p>(Per selezionare un altro marcatore, usate i tasti del cursore (◀, ▶).)</p>
	



## Aufrufen von Szenen und Löschen von Markierungen

**3**

Wählen Sie die Markierungsnummer mit den Cursor-Tasten ◀ und ▶, und drücken Sie die ENTER-Taste.

- Wenn der Markierer-Bildschirm während der Wiedergabe nicht angezeigt wird, dann drücken Sie die MARKER-Taste, um ihn aufzurufen.

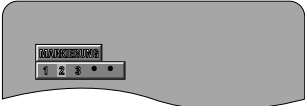

\* Um das Markierungs-Display zu löschen:  
Drücken Sie die MARKER-Taste.

\* Um eine Markierung zu löschen:  
Wählen Sie die Markierungsnummer mit den ◀ und ▶-Cursor-Tasten, und drücken Sie die CLEAR-Taste.

- Sie können existierende Markierungen löschen, sie werden aber bei Öffnen des Disc-Fachs oder Umschalten in den Standby-Modus wiederhergestellt.

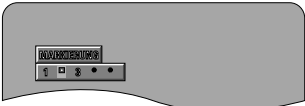
**HINWEIS:**

- Alle mit diesem Gerät hinzugefügten Markierungen werden bei Öffnen des Disc-Fachs oder Umschalten in den Standby-Modus gelöscht.

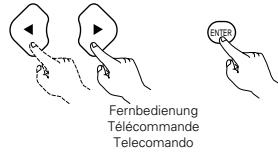
**3**

## Rappel de scènes marquées et effacement des repères

**3**

Utiliser les touches de déplacement du curseur ◀ et ▶ pour sélectionner le numéro du repère et appuyer sur la touche ENTER.

- Si l'écran du repère n'est pas affiché pendant la lecture, appuyer sur la touche MARKER pour l'afficher.

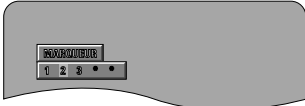

\* Pour effacer l'affichage du repère:  
Appuyer sur la touche MARKER.

\* Pour effacer un repère:  
Utiliser les touches de déplacement du curseur ◀ et ▶ pour sélectionner un numéro de repère et appuyer sur la touche CLEAR.

- Les repères existants peuvent être effacés, mais ils restent dans la mémoire lorsque le tiroir de disque est ouvert ou lorsque l'appareil est commuté en mode d'attente.

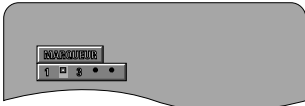
**REMARQUE:**

- Tous les repères ajoutés avec cet appareil sont effacés lorsque l'appareil est commuté en mode d'attente ou lorsque le tiroir de disque est ouvert.

## Per richiamare le scene marcate e per cancellare dei marchi

**3**

Usate i tasti del cursore ◀ e ▶ per selezionare il numero del marcatore e premete il tasto ENTER.

- Se lo schermo del marcatore non è visualizzato durante la riproduzione, premete il tasto MARKER per visualizzarlo.

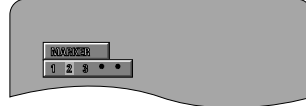

\* Per azzerare il display del marcatore:  
Premete il tasto MAKER.

\* Per azzerare un marcatore:  
Usate i tasti del cursore ◀ e ▶ cper selezionare un numero del marcatore e premete il tasto CLEAR.

- Potete azzerare i marcatori esistenti, ma vengono ripristinati quando aprite il piatto portadischi o commutate al modo d'attesa.

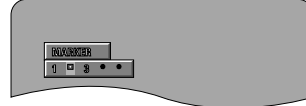
**NOTA:**

- Tutti i marcatori aggiunti con quest'unità vengono azzerati quando commutate l'unità al modo d'attesa o quando aprite il piatto portadischi.

**21 WIEDERGABE IM ZOOM-MODUS**

<b>1</b>	<p>Drücken Sie im Wiedergabe- und Pause-Modus die ZOOM-Taste.</p> <ul style="list-style-type: none"> <li>Die Zoomrate wird bei jeder Betätigung der ZOOM-Taste erhöht. Bei DVD-Video-Discs und Video-CDs: AUS → x1.5 → x2 → x4 → AUS Bei DVD-Audio-Discs: AUS → x2 → x4 → AUS</li> </ul> <ul style="list-style-type: none"> <li>Wenn "PLAYER-MODUS" unter "SONSTIGE EINSTELLUNGEN" im "EINSTELLUNGEN" auf "AUDIO" gestellt wird, kann die Zoom-Funktion im Hauptmenü oder bei Standbildern nicht aktiviert werden.</li> <li>Wenn "PLAYER-MODUS" unter "SONSTIGE EINSTELLUNGEN" im "EINSTELLUNGEN" auf "VIDEO" gestellt wird, kann die Zoom-Funktion im Hauptmenü nicht aktiviert werden.</li> </ul>
<b>2</b>	<p>Verwenden Sie die Cursor-Tasten (▼, ▲, ◀ und ▶), um das gezoomte Bild zu verschieben.</p>

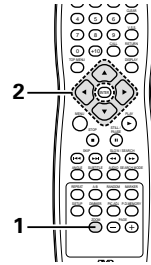
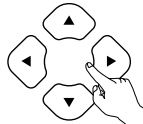
**1**Fernbedienung  
Télécommande  
Telecomando**2**Fernbedienung  
Télécommande  
Telecomando**HINWEISE:**

- Die Zoom-Funktion kann bei einigen Discs nicht aktiviert werden.
- Die Zoom-Funktion arbeitet in einigen Szenen möglicherweise nicht einwandfrei.
- Die Zoom-Funktion kann im Hauptmenü oder im Menübildschirm nicht aktiviert werden.

**21 LECTURE EN MODE ZOOM**

<b>1</b>	<p>En mode de lecture ou de pause, appuyer sur la touche ZOOM.</p> <ul style="list-style-type: none"> <li>La vitesse du zoom augmente chaque fois que la touche ZOOM est enfoncée.. Pour les disques DVD vidéo et CD vidéo: DESACTIVE → x1.5 → x2 → x4 → OFF Pour les disques DVD audio: DESACTIVE → x2 → x4 → OFF</li> </ul> <ul style="list-style-type: none"> <li>Lorsque "MODE DE LECTURE" sur "CHOIX DE MENU" est réglé dans "INSTALLATION" est réglé sur "MODE AUDIO", il n'est pas possible de faire un zoom sur le menu supérieur ou avec des images fixes.</li> <li>Lorsque "MODE DE LECTURE" sur "CHOIX DE MENU" dans "INSTALLATION" est réglé sur "MODE VIDEO", il n'est pas possible de faire un zoom sur le menu supérieur.</li> </ul>
<b>2</b>	<p>Utiliser les touches du curseur (▼, ▲, ◀ et ▶) pour déplacer l'image zoomée.</p>

**REMARQUES:**

- Il n'est pas possible de faire un zoom avec certains disques.
- La fonction zoom risque de ne pas fonctionner correctement sur certaines scènes.
- Le zoom n'est pas possible sur le menu supérieur ou sur l'écran du menu.

**21 RIPRODUZIONE NEL MODO ZOOM**

<b>1</b>	<p>Nel modo di riproduzione o pausa, premete il tasto ZOOM.</p> <ul style="list-style-type: none"> <li>Il grado dello zoom aumenta ogni qualvolta premete il tasto ZOOM. Per i DVD video e i CD video: OFF → x1.5 → x2 → x4 → OFF Per i dischi DVD audio: OFF → x2 → x4 → OFF</li> </ul> <ul style="list-style-type: none"> <li>Quando "PLAYER MODE" a "OTHER SETTING" in "SETUP" è impostato su "AUDIO", la zoomata non è possibile nel menù superiore o con i fermi immagine.</li> <li>Quando "PLAYER MODE" a "OTHER SETTING" in "SETUP" è impostato su "VIDEO", non è possibile effettuare la zoomata nel menù superiore.</li> </ul>
<b>2</b>	<p>Utilizzate i tasti cursore (▼, ▲, ◀ e ▶) per spostare l'immagine zoomata.</p>

**NOTE:**

- La zoomata non è possibile con alcuni dischi.
- La funzione zoom può non funzionare correttamente a certe scene.
- La zoomata non è possibile nel menù superiore o sullo schermo del menù.

## 22 FEHLERSUCHE

Überprüfen Sie die nachfolgenden Punkte, bevor Sie davon ausgehen, daß der Spieler defekt ist

- Wurden alle Anschlüsse richtig ausgeführt ?
- Bedienen Sie das Gerät entsprechend der Betriebsanleitung ?
- Funkzionieren der Verstärker und die Lautsprecher einwandfrei ?

Wenn Sie den Eindruck haben, daß der DVD-3800 nicht ordnungsgemäß funktioniert, überprüfen Sie bitte die in nachfolgender Tabelle aufgeführten Punkte. Sollte sich die Störung nicht beheben lassen, ist der DVD-3800 möglicherweise defekt. Schalten Sie das Gerät aus, trennen Sie das Netzkabel vom Netz ab und kontaktieren Sie Ihren Fachhändler oder einen sich in Ihrer Nähe befindlichen DENON-Kundendienst.

Symptom	Prüfen	Seite
Das Gerät schaltet sich nicht ein.	<ul style="list-style-type: none"> <li>• Schließen Sie das Netzkabel fest an die Netzsteckdose an.</li> </ul>	43-50, 53
Bei Betätigung der PLAY-Taste startet die Wiedergabe nicht. Die Wiedergabe stoppt sofort.	<ul style="list-style-type: none"> <li>• Hat sich auf der Disc oder im Player Kondensation gebildet? (Lassen Sie das Gerät vor der Inbetriebnahme 1 bis 2 Stunden stehen.)</li> <li>• Mit diesem Gerät können keine anderen Discs als DVDs, Video-CDs und Musik-CDs abgespielt werden.</li> <li>• Die Disc ist verschmutzt. Wischen Sie die Disc ab.</li> </ul>	— 36 37
Es erscheint kein Bild.	<ul style="list-style-type: none"> <li>• Überprüfen Sie die Anschlüsse.</li> <li>• Prüfen Sie, dass für den PURE DIRECT MODE nicht VIDEO OUT auf OFF gestellt ist.</li> <li>• Stellen Sie den Eingang Ihres Fernsehgerätes auf "video".</li> </ul>	43-50 89, 90 —
Es wird kein Ton produziert, oder die Klangqualität ist schlecht.	<ul style="list-style-type: none"> <li>• Überprüfen Sie die Anschlüsse.</li> <li>• Stellen Sie den Eingang des Fernsehgerätes richtig ein - Stereo usw..</li> <li>• Überprüfen Sie die "DIGITAL-AUSGANG"- und "DYNAMIKKOMPRESSION"-Einstellungen.</li> </ul>	43-50 — 72, 76, 80, 81
Die Menü-Wiedergabe von Video-CDs ist nicht möglich.	<ul style="list-style-type: none"> <li>• Die Menü-Wiedergabe ist ausschließlich bei der Benutzung von Video-CDs mit Wiedergabesteuerung möglich.</li> </ul>	83, 84
Während des Suchlaufes treten Bildstörungen auf.	<ul style="list-style-type: none"> <li>• Ein paar Störungen sind normal.</li> </ul>	—
Die Tasten funktionieren nicht.	<ul style="list-style-type: none"> <li>• Einige Funktionen stehen bei einigen Discs nicht zur Verfügung.</li> </ul>	84
Es werden keine Untertitel angezeigt.	<ul style="list-style-type: none"> <li>• Bei der Benutzung von DVDs, die keine Untertitel enthalten, werden keine Untertitel angezeigt.</li> <li>• Die Untertitel-Funktion ist ausgeschaltet. Aktivieren Sie die Untertitel-Funktion.</li> </ul>	— 62, 63
Die Audio- (oder Untertitel-) Sprache ändert sich nicht.	<ul style="list-style-type: none"> <li>• Die Audio- (oder Untertitel-) Sprache ändert sich nicht, wenn Sie Discs benutzen, die keine multiplen Audio- (oder Untertitel-) Sprachen beinhalten.</li> <li>• Bei einigen Discs kann die Audio- (oder Untertitel-) Sprache bei Ausführen des entsprechenden Betriebes nicht geändert werden. Eine Änderung ist nur über die Menüscreens möglich.</li> </ul>	— 113
Der Winkel ändert sich nicht.	<ul style="list-style-type: none"> <li>• Bei Benutzung von DVDs, die keine multiplen Winkel beinhalten, kann der Winkel nicht verändert werden. In einigen Fällen stehen nur für bestimmte Szenen verschiedene Winkel zur Auswahl.</li> </ul>	111
Beim Anwählen des Titels startet die Wiedergabe nicht.	<ul style="list-style-type: none"> <li>• Überprüfen Sie die "KINDERSICHERUNG"-Einstellung.</li> </ul>	78, 79
Das Kennwort für die Sperre der eingestellten Einstufung wurde vergessen. Alle Einstellungen werden auf die werkseitigen Voreinstellungen zurückgesetzt.	<ul style="list-style-type: none"> <li>• In der Stopp-Betriebsart SKIP (▶▶) und PLAY am Player gleichzeitig gedrückt halten und dann OPEN/CLOSE länger als 3 Sekunden gedrückt halten (bis die Anzeige "INITIALIZE" vom Bildschirm verschwindet). Die Sperre wird aufgehoben und alle Anfangseinstellungen und Bildeinstellungen werden auf die Standardwerte zurückgesetzt.</li> </ul>	—
Die Disc wird nicht mit der Audio- oder Untertitelsprache wiedergegeben, die Sie als Standardsprache eingegeben haben.	<ul style="list-style-type: none"> <li>• Die Disc wird nicht mit der angewählten Audio- oder Untertitel-Sprache wiedergegeben, wenn die angewählte Sprache nicht auf der DVD enthalten ist.</li> </ul>	62, 63
Das Bild erscheint nicht im Format 4:3 (oder 16:9).	<ul style="list-style-type: none"> <li>• Stellen Sie die "AUSWAHL BILDSCHIRMFORMAT"-Standard-Einstellung entsprechend des angeschlossenen Fernsehgerätes richtig ein.</li> </ul>	68
Auf dem Menüschirm werden für die gewünschte Sprache keine Meldungen angezeigt.	<ul style="list-style-type: none"> <li>• Überprüfen Sie die Standard-Einstellung für die Menüsprache der Disc.</li> </ul>	62, 63
Die Fernbedienung funktioniert nicht.	<ul style="list-style-type: none"> <li>• Stellen Sie sicher, dass die Batterien richtig herum "⊕" und "⊖" - eingelegt wurden.</li> <li>• Die Batterien sind leer. Legen Sie neue Batterien ein.</li> <li>• Richten Sie die Fernbedienung während der Benutzung auf den Fernbedienungssensor.</li> <li>• Die Reichweite der Fernbedienung beträgt 7 Meter vom Fernbedienungssensor.</li> <li>• Beseitigen Sie das Hindernis zwischen der Fernbedienung und dem Fernbedienungssensor.</li> </ul>	54 54 54 54 54

## 23 TECHNISCHE DATEN

- Signalsystem:** NTSC/PAL
- Anwendbare Discs:** (1) DVD Discs  
Einschichtige 12 cm einseitig bespielte Discs, zweischichtige 12 cm einseitig bespielte Discs, zweischichtige 12 cm beidseitig bespielte Discs (1 Schicht pro Seite)  
Einschichtige 8 cm einseitig bespielte Discs, zweischichtige 8 cm einseitig bespielte Discs, zweischichtige 8 cm beidseitig bespielte Discs (1 Schicht pro Seite)
- (2) Compact Discs (CD-DA, Video CD)  
12 cm Discs, 8 cm Discs
- S-Video-Ausgang:** Y-Ausgangspegel: 1 Vp-p (75 Ω/Ohm) C-Ausgangspegel: 0,3 Vp-p  
Ausgangsklemmen: S-Klemmen, 2 Satz / AV 1, 1 Satz
- Video-Ausgang:** Ausgangspegel: 1 Vp-p (75 Ω/Ohm)  
Ausgangsklemmen: Stiftbuchsen, 2 Satz / AV 1, 1 Satz / AV 2, 1 Satz
- Komponenten-Ausgang:** Y-Ausgangspegel: 1 Vp-p (75 Ω/Ohm)  
PB/CB-Ausgangspegel: 0,7 Vp-p (75 Ω/Ohm)  
PR/CR-Ausgangspegel: 0,7 Vp-p (75 Ω/Ohm)  
Ausgangsklemme: Stiftbuchse, 1 Satz
- RGB-Ausgang:** Ausgangspegel: 0,7 Vp-p (75 Ω/Ohm)  
Ausgangsklemmen: AV 1, 1 Satz
- Audio-Ausgang:** Ausgabepegel: 2 Vrms  
Zweikanal (FL, FR)-Ausgangsanschluss: Steckbuchse, 2 Satz  
Mehrkanal (C, SW, SL, SR)-Ausgangsanschluss: Steckbuchse, 1 Satz / AV 1, 1 Satz / AV 2, 1 Satz
- Eigenschaften des Audio-Ausgangs:** (1) Frequenzgang  
① DVDs (linear PCM) : 2 Hz bis 22 kHz (48 kHz Sampling)  
: 2 Hz bis 44 kHz (96 kHz Sampling)  
: 2 Hz bis 88 kHz (192 kHz Sampling)  
② CDs : 2 Hz bis 20 kHz
- (2) Rauschabstand  
① DVDs : 118 dB  
② CDs : 118 dB
- (3) Klirrfaktor  
① DVDs : 0,0018%  
② CDs : 0,0018%
- (4) Dynamikbereich  
① DVDs : 108 dB  
② CDs : 100 dB
- Digital-Audio-Ausgang:** Optischer Digital-Ausgang : Optische Klemmen, 1 Satz  
Koaxialer Digital-Ausgang : Stiftbuchse, 1 Satz
- Stromversorgung:** 230 V AC, 50 Hz
- Stromaufnahme:** 32 W
- Maximale Außenmaße:** 434 (Breite) x 132 (Höhe) x 339 (Tiefe) mm (Einschließlich vorstehender Teile)
- Gewicht:** 10,0 kg
- **Fernbedienung:** RC-553
- Type:** Infrarot-Impuls
- Stromversorgung:** 3 V DC, 2 R6P/AA-Batterien

Dieses Produkt beinhaltet urheberrechtlich geschützte Technologien, die durch verschiedene U.S.-Patente und weitere intellektuelle Eigentumsrechte von Macrovision Corporation und anderen Rechteinhabern geschützt sind. Die Anwendung dieser urheberrechtlich geschützten Technologien bedarf der Genehmigung der Macrovision Corporation, und bezieht sich - ohne anderslautende Genehmigung der Macrovision Corporation - ausschließlich auf die private und anderweitig begrenzte Nutzung. Eine Rekonstruktion der Technik sowie Demontage ist untersagt.

\* Änderung des Designs und der technischen Daten zum Zwecke der Produktverbesserung ohne Ankündigung vorbehalten.

# DVD-3800 CORRECTION SHEET

## ENGLISH (Page 7)

### (3) Connecting to a TV with 21-pin SCART Terminal (For only European model)

#### NOTES:

- Set the DVD-3800 to the standby mode to output video or audio signals of another device connected to the DVD-3800's 21-pin SCART terminal.  
(If the power is on, the DVD-3800's video and audio signals are output. If the power is off, the signals of the other device will not be output.)
- To use the 21-pin SCART terminal, set "AUDIO CHANNEL" under "AUDIO SETUP" at "SETUP" to "2 CHANNEL".

## DEUTSCH (Seite 45)

### (3) Anschluss an ein Fernsehgerät, das mit einer 21-poligen SCART-Buchse ausgestattet ist (Nur für europäische Modelle)

#### HINWEISE:

- Schalten Sie den DVD-3800 in den Standby-Modus, um Video- oder Audiosignale von anderen an den 21-Pin-SCART-Anschluss des DVD-3800 angeschlossenen Geräten ausgeben zu lassen.  
(Wenn die Stromversorgung eingeschaltet ist, werden die Video- und Audiosignale des DVD-3800 ausgegeben. Wenn die Stromversorgung ausgeschaltet ist, werden die Signale des anderen Gerätes nicht ausgegeben.)
- Stellen Sie zur Verwendung des 21-Pin-SCART-Anschlusses die Option "AUDIO CHANNEL" unter "AUDIO SETUP" bei "SETUP" auf "2 CHANNEL".

## FRANÇAIS (Page 45)

### (3) Connexion sur une télévision avec une borne SCART (Pour le modèle Européen seulement)

#### REMARQUES:

- Mettez le DVD-3800 en mode veille pour générer les signaux vidéo ou audio d'un autre appareil connecté à la prise péritel 21 broches du DVD-3800.  
(Si l'appareil est sous tension, les signaux vidéo et audio du DVD-3800 sont générés. Si l'appareil est éteint, les signaux de l'autre appareil ne seront pas générés.)
- Pour utiliser la prise péritel 21 broches, dans "SETUP" sous "AUDIO SETUP", réglez "AUDIO CHANNEL" sur "2 CHANNEL".

## ITALIANO (Pagina 45)

### (3) Collegamento ad un televisore dotato di un terminale SCART da 21 perni (Solo per modelli europei)

#### NOTE:

- Impostate DVD-3800 nel modo di standby per la ricezione dei segnali audio o video di un altro dispositivo collegato al terminale SCART a 21 pin di DVD-3800.  
(Se il dispositivo è acceso, l'uscita è rappresentata dai segnali audio e video di DVD-3800. Se il dispositivo è spento, i segnali dell'altro dispositivo non verranno ricevuti).
- Per utilizzare il terminale SCART a 21 pin, impostate "AUDIO CHANNEL" in "AUDIO SETUP", "SETUP", su "2 CHANNEL".

## ESPAÑOL (Página 131)

### (3) Conexión a un TV con un terminal SCART de 21-clavijas (Sólo para el modelo europeo)

#### NOTAS:

- Ajuste el DVD-3800 al modo de espera para emitir señales de vídeo o de audio de otro dispositivo conectado al terminal SCART de 21 clavijas del DVD-3800.  
(Si la alimentación está activada, las señales de vídeo y de audio del DVD-3800 serán emitidas. Si la alimentación se desactiva, las señales del otro dispositivo no serán emitidas).
- Para utilizar el terminal SCART de 21 clavijas, ajuste "AUDIO CHANNEL" bajo "AUDIO SETUP" en "SETUP" a "2 CHANNEL".

## NEDERLANDS (Pagina 131)

### (3) Aansluiting op een TV met 21-pens SCART-aansluiting (Alleen voor Europees model)

#### OPMERKINGEN:

- Zet de DVD-3800 in stand-by om video- of audiosignalen uit te voeren van een ander apparaat dat is aangesloten op de 21-pins SCART-aansluiting van de DVD-3800.  
(Als de spanning ingeschakeld is, worden de video- en audiosignalen van de DVD-3800 uitgevoerd. Als de spanning uitgeschakeld is, worden de signalen van het andere apparaat niet uitgevoerd.)
- Om de 21-pins SCART-aansluiting te gebruiken, stelt u "AUDIO CHANNEL" onder "AUDIO SETUP" in "SETUP" in op "2 CHANNEL".

## SVENSKA (Sid 131)

### (3) Anslutning till en TV med en 21-polig SCART-anlutning (Endast för Europa-modellen)

#### OBSERVERA:

- Sätt DVD-3800:n i standbyläget för att sända video- eller audiosignaler från en annan apparat som är ansluten till DVD-3800:s SCART-uttag med 21 stift.  
(Om strömmen är på sänds DVD-3800:s video- och audiosignaler. Om strömmen är frånslagen kommer signalerna från den andra apparaten inte att sändas.)
- Välj "AUDIO CHANNEL" under "AUDIO SETUP" VID "SETUP" till "2 CHANNEL" för att använda SCART-uttaget med 21 stift.

**DENON, Ltd.**

16-11, YUSHIMA 3-CHOME, BUNKYOU-KU, TOKYO 113-0034, JAPAN  
Telephone: (03) 3837-5321

Printed in China 511 3897 008